

Eco[®]truxure™
Innovation At Every Level

Alçak Gerilim Dağıtım ve Kontrol Ürünleri

Fiyat Listesi

22 Mart 2024

444 30 30
se.com/tr

[f](#) SchneiderElectricTR [t](#) schneidertr [i](#) schneiderelectric_tr

Life Is On

Schneider
Electric

Enerji Dağıtımını Yeniden Tanımlıyoruz

Enerji dağıtımında dünya lideri Schneider Electric'in EcoStruxure™ Power çözümleri ile her alanda inovasyonu keşfedin.

EcoStruxure™ Power, daha verimli ve güvenilir bir enerji dağıtım sistemi sağlayarak maliyet ve zamandan tasarruf etmenize yardımcı olur.

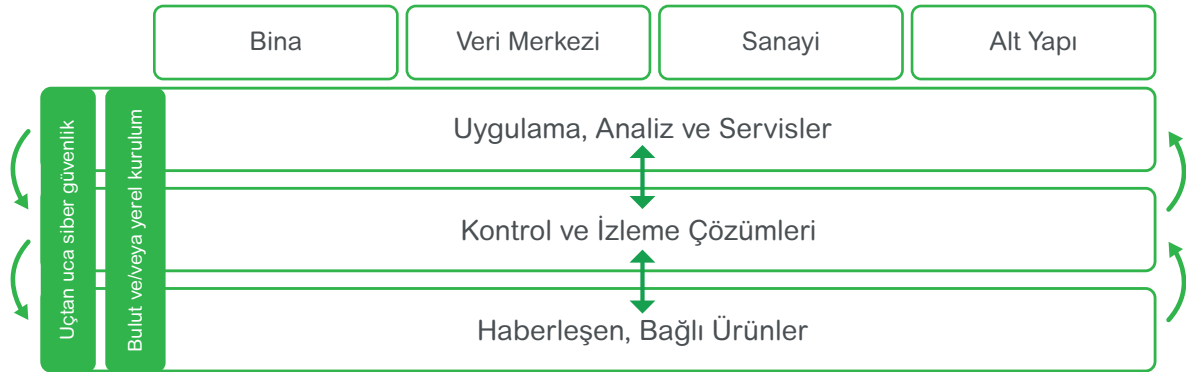

İçindekiler

Son Dağıtım Ürünleri

Easy9 Pro, Kaçak Akım Koruma Röleleri, Parafudrlar, Kontrol ve Kumanda Ürünleri

A

1-27

Entegre ve Kutulu Motor Yolvericiler

B

1-5

Kontaktörler ve Termik Röleler

C

1-11

Motor Koruma Şalterleri

D

1-7

Emniyet Şalterleri, Sigortalı ve Sigortasız Tip Yük Ayırıcılar

E

1-4

Kompakt Şalterler

Kaçak Akım Koruma ve İzolasyon İzleme Çözümleri

F

1-25

Açık Tip Güç Şalterleri

G

1-30

Kaynak Transfer Sistemleri

H

1-6

EcoStruxure™ Bileşenleri
Enerlin'X ile Akıllı Pano Mimarisi

I

1-2

Enerji İzleme Çözümleri

J

1-10

Kompanzasyon Çözümleri

K

1-5

Pano İçi Fan ve Filtreler

L

1-4

Elektrik Ölçü Aletleri, İzole Bantlar, Kablo Makaraları, Kablo Bağları

M

1-2

Modüler Sigorta Kutuları ve Sanayi Tipi Fiş ve Prizler

N

1-6

Kesintisiz Güç Kaynakları

O

1

Servis Çözümleri

P

1-2

- Bu fiyat listesi **22 Mart 2024** tarihinden itibaren geçerli olan birim fiyatlarımızı içermektedir.
- Fiyatlarımızda, herhangi bir ihbara lüzum duymaksızın değişiklik yapma hakkımız saklıdır.
- Fiyatlarımıza KDV dahil değildir.
- Tapaj ve dizgi hatalarında sistem kayıtları esas alınır.
- Liste dışı ürünlerimiz için yetkili satıcılarımıza veya müşteri destek merkezimize müracaat ediniz.
- Schneider Electric bu katalogta yer alan herhangi bir referansın satışını durdurma hakkını saklı tutar.
- Sipariş öncesinde, seçtiğiniz referansların ticari olup olmadığını **444 30 30 numaralı Müşteri Destek Merkezi'ni** arayarak veya **se.com/tr** sitemizdeki canlı destek bağlantısını kullanarak kontrol ediniz.



Son Dağıtım Ürünleri



Her İhtiyaca Uygun
Üstün Performans



se.com/tr

Life Is On

Schneider
Electric

Acti 9 - iC60N Otomatik Sigortalar

iC60N 6 kA, C Eğrisi

Life Is On

Schneider
Electric

A1



A9F74116



A9F74216



A9F74316



A9F74416

| Tip | In(A) | Referans | Fiyat (TL) | Minimum sip. adedi |
|---------|-------|--------------------------|------------|--------------------|
| 1 kutup | 0,5 | A9F74170 | 524,00 | 12 |
| | 1 | A9F74101 | 364,00 | 12 |
| | 2 | A9F74102 | 340,00 | 12 |
| | 3 | A9F74103 | 340,00 | 12 |
| | 4 | A9F74104 | 340,00 | 12 |
| | 6 | A9F74106 | 276,00 | 12 |
| | 10 | A9F74110 | 276,00 | 12 |
| | 16 | A9F74116 | 276,00 | 12 |
| | 20 | A9F74120 | 276,00 | 12 |
| | 25 | A9F74125 | 276,00 | 12 |
| | 32 | A9F74132 | 300,00 | 12 |
| | 40 | A9F74140 | 356,00 | 12 |
| | 50 | A9F74150 | 492,00 | 12 |
| | 63 | A9F74163 | 572,00 | 12 |
| 2 kutup | 0,5 | A9F74270 | 1.076,00 | 6 |
| | 1 | A9F74201 | 976,00 | 6 |
| | 2 | A9F74202 | 912,00 | 6 |
| | 3 | A9F74203 | 912,00 | 6 |
| | 4 | A9F74204 | 912,00 | 6 |
| | 6 | A9F74206 | 800,00 | 6 |
| | 10 | A9F74210 | 800,00 | 6 |
| | 16 | A9F74216 | 800,00 | 6 |
| | 20 | A9F74220 | 800,00 | 6 |
| | 25 | A9F74225 | 800,00 | 6 |
| | 32 | A9F74232 | 832,00 | 6 |
| | 40 | A9F74240 | 904,00 | 6 |
| | 50 | A9F74250 | 1.228,00 | 6 |
| | 63 | A9F74263 | 1.488,00 | 6 |
| 3 kutup | 0,5 | A9F74370 | 1.584,00 | 4 |
| | 1 | A9F74301 | 1.420,00 | 4 |
| | 2 | A9F74302 | 1.324,00 | 4 |
| | 3 | A9F74303 | 1.324,00 | 4 |
| | 4 | A9F74304 | 1.324,00 | 4 |
| | 6 | A9F74306 | 1.164,00 | 4 |
| | 10 | A9F74310 | 1.164,00 | 4 |
| | 16 | A9F74316 | 1.164,00 | 4 |
| | 20 | A9F74320 | 1.164,00 | 4 |
| | 25 | A9F74325 | 1.164,00 | 4 |
| | 32 | A9F74332 | 1.220,00 | 4 |
| | 40 | A9F74340 | 1.388,00 | 4 |
| | 50 | A9F74350 | 1.752,00 | 4 |
| | 63 | A9F74363 | 2.060,00 | 4 |
| 4 kutup | 0,5 | A9F74470 | 2.144,00 | 3 |
| | 1 | A9F74401 | 1.852,00 | 3 |
| | 2 | A9F74402 | 1.744,00 | 3 |
| | 3 | A9F74403 | 1.744,00 | 3 |
| | 4 | A9F74404 | 1.744,00 | 3 |
| | 6 | A9F74406 | 1.576,00 | 3 |
| | 10 | A9F74410 | 1.576,00 | 3 |
| | 16 | A9F74416 | 1.576,00 | 3 |
| | 20 | A9F74420 | 1.576,00 | 3 |
| | 25 | A9F74425 | 1.576,00 | 3 |
| | 32 | A9F74432 | 1.620,00 | 3 |
| | 40 | A9F74440 | 1.936,00 | 3 |
| | 50 | A9F74450 | 2.468,00 | 3 |
| | 63 | A9F74463 | 2.908,00 | 3 |

Not: Yardımcı donanımlar ve aksesuarlar için bakınız sayfa A8.

Acti 9 - iC60N Otomatik Sigortalar

iC60N 6 kA, B Eğrisi

Life Is On

Schneider
Electric

A2



A9F73116



A9F73216



A9F73316



A9F73416

| Tip | In(A) | Referans | Fiyat (TL) | Minimum sip. adedi |
|---------|--------------------------|--------------------------|------------|--------------------|
| 1 kutup | 1 | A9F73101 | 520,00 | 12 |
| | 2 | A9F73102 | 484,00 | 12 |
| | 3 | A9F73103 | 484,00 | 12 |
| | 4 | A9F73104 | 484,00 | 12 |
| | 6 | A9F73106 | 296,00 | 12 |
| | 10 | A9F73110 | 296,00 | 12 |
| | 16 | A9F73116 | 296,00 | 12 |
| | 20 | A9F73120 | 296,00 | 12 |
| | 25 | A9F73125 | 296,00 | 12 |
| | 32 | A9F73132 | 320,00 | 12 |
| 2 kutup | 0,5 | A9F73270 | 1.216,00 | 6 |
| | 1 | A9F73201 | 1.120,00 | 6 |
| | 2 | A9F73202 | 1.040,00 | 6 |
| | 3 | A9F73203 | 1.040,00 | 6 |
| | 4 | A9F73204 | 1.040,00 | 6 |
| | 6 | A9F73206 | 840,00 | 6 |
| | 10 | A9F73210 | 840,00 | 6 |
| | 16 | A9F73216 | 840,00 | 6 |
| | 20 | A9F73220 | 840,00 | 6 |
| | 25 | A9F73225 | 840,00 | 6 |
| | 32 | A9F73232 | 912,00 | 6 |
| | 40 | A9F73240 | 1.000,00 | 6 |
| | 63 | A9F73263 | 1.660,00 | 6 |
| 3 kutup | 2 | A9F73302 | 1.520,00 | 4 |
| | 3 | A9F73303 | 1.520,00 | 4 |
| | 4 | A9F73304 | 1.520,00 | 4 |
| | 6 | A9F73306 | 1.212,00 | 4 |
| | 10 | A9F73310 | 1.212,00 | 4 |
| | 16 | A9F73316 | 1.212,00 | 4 |
| | 20 | A9F73320 | 1.212,00 | 4 |
| | 25 | A9F73325 | 1.212,00 | 4 |
| | 32 | A9F73332 | 1.236,00 | 4 |
| | 40 | A9F73340 | 1.284,00 | 4 |
| | 50 | A9F73350 | 1.752,00 | 4 |
| 63 | A9F73363 | 1.952,00 | 4 | |
| 4 kutup | 2 | A9F73402 | 2.016,00 | 3 |
| | 4 | A9F73404 | 2.016,00 | 3 |
| | 6 | A9F73406 | 341,50 | 3 |
| | 10 | A9F73410 | 1.640,00 | 3 |
| | 16 | A9F73416 | 1.640,00 | 3 |
| | 20 | A9F73420 | 1.640,00 | 3 |
| | 25 | A9F73425 | 1.640,00 | 3 |
| | 32 | A9F73432 | 1.684,00 | 3 |
| | 40 | A9F73440 | 1.884,00 | 3 |
| | 50 | A9F73450 | 2.588,00 | 3 |
| 63 | A9F73463 | 2.752,00 | 3 | |

Not: Yardımcı donanımlar ve aksesuarlar için bakınız sayfa A8.

Acti 9 - iC60H Otomatik Sigortalar

iC60H 10 kA, C Eğrisi

A3



A9F74116



A9F74216



A9F74316



A9F74416

| Tip | In(A) | Referans | Fiyat (TL) | Minimum sip. adedi |
|---------|---------|--------------------------|--------------------------|--------------------|
| 1 kutup | 0,5 | A9F84170 | 596,00 | 12 |
| | 1 | A9F84101 | 464,00 | 12 |
| | 2 | A9F84102 | 448,00 | 12 |
| | 3 | A9F84103 | 448,00 | 12 |
| | 4 | A9F84104 | 448,00 | 12 |
| | 6 | A9F84106 | 392,00 | 12 |
| | 10 | A9F84110 | 392,00 | 12 |
| | 16 | A9F84116 | 392,00 | 12 |
| | 20 | A9F84120 | 392,00 | 12 |
| | 25 | A9F84125 | 392,00 | 12 |
| | 32 | A9F84132 | 428,00 | 12 |
| | 40 | A9F84140 | 536,00 | 12 |
| | 50 | A9F84150 | 700,00 | 12 |
| | 63 | A9F84163 | 936,00 | 12 |
| 2 kutup | 0,5 | A9F84270 | 1.380,00 | 6 |
| | 1 | A9F84201 | 1.300,00 | 6 |
| | 2 | A9F84202 | 1.300,00 | 6 |
| | 3 | A9F84203 | 1.300,00 | 6 |
| | 4 | A9F84204 | 1.300,00 | 6 |
| | 6 | A9F84206 | 1.128,00 | 6 |
| | 10 | A9F84210 | 1.128,00 | 6 |
| | 16 | A9F84216 | 1.128,00 | 6 |
| | 20 | A9F84220 | 1.128,00 | 6 |
| | 25 | A9F84225 | 1.128,00 | 6 |
| | 32 | A9F84232 | 1.224,00 | 6 |
| | 40 | A9F84240 | 1.528,00 | 6 |
| | 50 | A9F84250 | 2.032,00 | 6 |
| | 63 | A9F84263 | 2.416,00 | 6 |
| 3 kutup | 1 | A9F84301 | 2.024,00 | 4 |
| | 2 | A9F84302 | 1.940,00 | 4 |
| | 3 | A9F84303 | 1.940,00 | 4 |
| | 4 | A9F84304 | 1.940,00 | 4 |
| | 6 | A9F84306 | 1.576,00 | 4 |
| | 10 | A9F84310 | 1.576,00 | 4 |
| | 16 | A9F84316 | 1.576,00 | 4 |
| | 20 | A9F84320 | 1.576,00 | 4 |
| | 25 | A9F84325 | 1.576,00 | 4 |
| | 32 | A9F84332 | 1.648,00 | 4 |
| | 40 | A9F84340 | 1.920,00 | 4 |
| | 50 | A9F84350 | 2.344,00 | 4 |
| | 63 | A9F84363 | 2.856,00 | 4 |
| | 4 kutup | 1 | A9F84401 | 2.552,00 |
| 2 | | A9F84402 | 2.400,00 | 3 |
| 4 | | A9F84404 | 2.400,00 | 3 |
| 6 | | A9F84406 | 2.148,00 | 3 |
| 10 | | A9F84410 | 2.148,00 | 3 |
| 16 | | A9F84416 | 2.148,00 | 3 |
| 20 | | A9F84420 | 2.148,00 | 3 |
| 25 | | A9F84425 | 2.148,00 | 3 |
| 32 | | A9F84432 | 2.248,00 | 3 |
| 40 | | A9F84440 | 2.496,00 | 3 |
| 50 | | A9F84450 | 3.396,00 | 3 |
| 63 | | A9F84463 | 4.212,00 | 3 |

Not: Yardımcı donanımlar ve aksesuarlar için bakınız sayfa A8.

Easy9 Pro



se.com/tr



Life Is On

Schneider
Electric

Easy9 Pro Otomatik Sigortalar

6 kA, B Eğrisi

A4



EZ9F27106



EZ9F27206



EZ9F27306



EZ9F27406

| Tip | In(A) | Referans | Fiyat (TL) | Minimum sip. adedi |
|---------|-------|---------------------------|------------|--------------------|
| 1 kutup | 6 | EZ9F27106 | 201,48 | 12 |
| | 10 | EZ9F27110 | 181,04 | 12 |
| | 16 | EZ9F27116 | 181,04 | 12 |
| | 20 | EZ9F27120 | 181,04 | 12 |
| | 25 | EZ9F27125 | 181,04 | 12 |
| | 32 | EZ9F27132 | 213,16 | 12 |
| | 40 | EZ9F27140 | 256,96 | 12 |
| 2 kutup | 6 | EZ9F27206 | 604,44 | 6 |
| | 10 | EZ9F27210 | 543,12 | 6 |
| | 16 | EZ9F27216 | 543,12 | 6 |
| | 20 | EZ9F27220 | 543,12 | 6 |
| | 25 | EZ9F27225 | 543,12 | 6 |
| | 32 | EZ9F27232 | 639,48 | 6 |
| | 40 | EZ9F27240 | 770,88 | 6 |
| | 50 | EZ9F27250 | 868,99 | 6 |
| | 63 | EZ9F27263 | 1.026,50 | 6 |
| 3 kutup | 6 | EZ9F27306 | 914,16 | 4 |
| | 10 | EZ9F27310 | 826,80 | 4 |
| | 16 | EZ9F27316 | 826,80 | 4 |
| | 20 | EZ9F27320 | 826,80 | 4 |
| | 25 | EZ9F27325 | 826,80 | 4 |
| | 32 | EZ9F27332 | 970,32 | 4 |
| | 40 | EZ9F27340 | 1.060,80 | 4 |
| | 50 | EZ9F27350 | 1.219,92 | 4 |
| | 63 | EZ9F27363 | 1.332,24 | 4 |
| 4 kutup | 6 | EZ9F27406 | 1.128,29 | 3 |
| | 10 | EZ9F27410 | 1.013,82 | 3 |
| | 16 | EZ9F27416 | 1.013,82 | 3 |
| | 20 | EZ9F27420 | 1.013,82 | 3 |
| | 25 | EZ9F27425 | 1.013,82 | 3 |
| | 32 | EZ9F27432 | 1.193,70 | 3 |
| | 40 | EZ9F27440 | 1.438,98 | 3 |
| | 50 | EZ9F27450 | 3.384,86 | 3 |
| | 63 | EZ9F27463 | 3.041,47 | 3 |

Not: Easy9 Pro yardımcı donanımlar ve aksesuarlar için bakınız sayfa A7.

Easy9 Pro Otomatik Sigortalar

6 kA, C Eğrisi

Life Is On

Schneider
Electric

A5



EZ9F57106



EZ9F57206



EZ9F57306



EZ9F57406

| Tip | In(A) | Referans | Fiyat (TL) | Minimum sip. adedi |
|---------|---------------------------|---------------------------|------------|--------------------|
| 1 kutup | 6 | EZ9F57106 | 236,00 | 12 |
| | 10 | EZ9F57110 | 204,00 | 12 |
| | 16 | EZ9F57116 | 204,00 | 12 |
| | 20 | EZ9F57120 | 204,00 | 12 |
| | 25 | EZ9F57125 | 204,00 | 12 |
| | 32 | EZ9F57132 | 240,00 | 12 |
| | 40 | EZ9F57140 | 312,00 | 12 |
| | 50 | EZ9F57150 | 360,00 | 12 |
| 63 | EZ9F57163 | 400,00 | 12 | |
| 2 kutup | 6 | EZ9F57206 | 708,00 | 6 |
| | 10 | EZ9F57210 | 612,00 | 6 |
| | 16 | EZ9F57216 | 612,00 | 6 |
| | 20 | EZ9F57220 | 612,00 | 6 |
| | 25 | EZ9F57225 | 612,00 | 6 |
| | 32 | EZ9F57232 | 720,00 | 6 |
| | 40 | EZ9F57240 | 936,00 | 6 |
| | 50 | EZ9F57250 | 1.020,00 | 6 |
| 63 | EZ9F57263 | 1.180,00 | 6 | |
| 3 kutup | 6 | EZ9F57306 | 964,00 | 4 |
| | 10 | EZ9F57310 | 936,00 | 4 |
| | 16 | EZ9F57316 | 936,00 | 4 |
| | 20 | EZ9F57320 | 936,00 | 4 |
| | 25 | EZ9F57325 | 936,00 | 4 |
| | 32 | EZ9F57332 | 984,00 | 4 |
| | 40 | EZ9F57340 | 1.100,00 | 4 |
| | 50 | EZ9F57350 | 1.260,00 | 4 |
| 63 | EZ9F57363 | 1.464,00 | 4 | |
| 4 kutup | 6 | EZ9F57406 | 1.321,60 | 3 |
| | 10 | EZ9F57410 | 1.142,40 | 3 |
| | 16 | EZ9F57416 | 1.142,40 | 3 |
| | 20 | EZ9F57420 | 1.142,40 | 3 |
| | 25 | EZ9F57425 | 1.142,40 | 3 |
| | 32 | EZ9F57432 | 1.344,00 | 3 |
| | 40 | EZ9F57440 | 1.747,20 | 3 |
| | 50 | EZ9F57450 | 2.016,00 | 3 |
| 63 | EZ9F57463 | 2.240,00 | 3 | |

Not: Easy9 Pro yardımcı donanımlar ve aksesuarlar için bakınız sayfa A7.

Easy9 Pro Otomatik Sigortalar

10 kA, B Eğrisi

A6



EZ9F57106



EZ9F57206



EZ9F57306



EZ9F59106



EZ9F59206



EZ9F59306



EZ9F59406

| Tip | In(A) | Referans | Fiyat (TL) | Minimum sip. adedi |
|---------|---------------------------|---------------------------|------------|--------------------|
| 1 kutup | 6 | EZ9F29106 | 334,16 | 12 |
| | 10 | EZ9F29110 | 288,85 | 12 |
| | 16 | EZ9F29116 | 288,85 | 12 |
| 2 kutup | 6 | EZ9F29206 | 1.002,48 | 6 |
| | 10 | EZ9F29210 | 866,55 | 6 |
| | 16 | EZ9F29216 | 866,55 | 6 |
| 4 kutup | 6 | EZ9F29406 | 1.871,29 | 3 |
| | 10 | EZ9F29410 | 1.617,56 | 3 |
| | 16 | EZ9F29416 | 1.617,56 | 3 |
| | 20 | EZ9F29420 | 1.617,56 | 3 |
| | 25 | EZ9F29425 | 1.617,56 | 3 |
| | 32 | EZ9F29432 | 1.903,01 | 3 |
| | 40 | EZ9F29440 | 2.473,91 | 3 |
| 50 | EZ9F29450 | 2.854,51 | 3 | |
| 63 | EZ9F29463 | 3.171,68 | 3 | |

Easy9 Pro Otomatik Sigortalar

10 kA, C Eğrisi

| | | | | |
|---------|---------------------------|---------------------------|----------|----|
| 1 kutup | 6 | EZ9F59106 | 377,60 | 12 |
| | 10 | EZ9F59110 | 326,40 | 12 |
| | 16 | EZ9F59116 | 326,40 | 12 |
| | 20 | EZ9F59120 | 326,40 | 12 |
| | 25 | EZ9F59125 | 326,40 | 12 |
| | 32 | EZ9F59132 | 384,00 | 12 |
| | 40 | EZ9F59140 | 499,20 | 12 |
| 50 | EZ9F59150 | 576,00 | 12 | |
| 63 | EZ9F59163 | 640,00 | 12 | |
| 2 kutup | 6 | EZ9F59206 | 1.132,80 | 6 |
| | 10 | EZ9F59210 | 979,20 | 6 |
| | 16 | EZ9F59216 | 979,20 | 6 |
| | 20 | EZ9F59220 | 979,20 | 6 |
| | 25 | EZ9F59225 | 979,20 | 6 |
| | 32 | EZ9F59232 | 1.152,00 | 6 |
| | 40 | EZ9F59240 | 1.497,60 | 6 |
| | 50 | EZ9F59250 | 1.632,00 | 6 |
| 63 | EZ9F59263 | 1.888,00 | 6 | |
| 3 kutup | 6 | EZ9F59306 | 1.542,40 | 4 |
| | 10 | EZ9F59310 | 1.497,60 | 4 |
| | 16 | EZ9F59316 | 1.497,60 | 4 |
| | 20 | EZ9F59320 | 1.497,60 | 4 |
| | 25 | EZ9F59325 | 1.497,60 | 4 |
| | 32 | EZ9F59332 | 1.574,40 | 4 |
| | 40 | EZ9F59340 | 1.760,00 | 4 |
| 50 | EZ9F59350 | 2.016,00 | 4 | |
| 63 | EZ9F59363 | 2.342,40 | 4 | |
| 4 kutup | 6 | EZ9F59406 | 2.114,56 | 3 |
| | 10 | EZ9F59410 | 1.827,84 | 3 |
| | 16 | EZ9F59416 | 1.827,84 | 3 |
| | 20 | EZ9F59420 | 1.827,84 | 3 |
| | 25 | EZ9F59425 | 1.827,84 | 3 |
| | 32 | EZ9F59432 | 2.150,40 | 3 |
| | 40 | EZ9F59440 | 2.795,52 | 3 |
| 50 | EZ9F59450 | 3.225,60 | 3 | |
| 63 | EZ9F59463 | 3.584,00 | 3 | |

Not: Easy9 Pro yardımcı donanımlar ve aksesuarlar için bakınız sayfa A7.

Easy9 Pro Kaçak Akım Koruma Röleleri

AC Tip

Life Is On

Schneider
Electric



EZ9R39225



EZ9R39425



EZ9R69225



EZ9R69225



EZ9A29927



EZ9A29924



EZ9A29476

| Tip | In(A) | Referans | Fiyat (TL) | Minimum sip. adedi |
|---|-------|---------------------------|------------|--------------------|
| Easy9 Pro - AC sınıfı: AC kaçak akımlarına karşı | | | | |
| 2 kutup 30mA | 25 | EZ9R39225 | 1.492,00 | 1 |
| | 40 | EZ9R39240 | 1.868,00 | 1 |
| | 63 | EZ9R39263 | 1.980,00 | 1 |
| 4 kutup 30mA | 25 | EZ9R39425 | 2.360,00 | 1 |
| | 40 | EZ9R39440 | 2.508,00 | 1 |
| | 63 | EZ9R39463 | 2.872,00 | 1 |
| 2 kutup 300mA | 25 | EZ9R69225 | 1.566,60 | 1 |
| | 40 | EZ9R69240 | 1.961,40 | 1 |
| | 63 | EZ9R69263 | 2.079,00 | 1 |
| 4 kutup 300mA | 25 | EZ9R69425 | 2.478,00 | 1 |
| | 40 | EZ9R69440 | 2.633,40 | 1 |
| | 63 | EZ9R69463 | 3.015,60 | 1 |

Not: Easy9 Pro A tipi Kaçak Akım için 444 30 30 üzerinden bilgi alabilirsiniz.

Easy9 Pro Kaçak Akım Koruma Röleleri

A Tip

| Tip | In(A) | Referans | Fiyat (TL) | Minimum sip. adedi |
|---|-------|-----------|------------|--------------------|
| Easy9 Pro - A tipi: AC/DC kaçak akımlarına karşı | | | | |
| 2 kutup 30mA | 25 | EZ9R49225 | 1.536,00 | 1 |
| | 40 | EZ9R49240 | 1.924,00 | 1 |
| | 63 | EZ9R49263 | 2.040,00 | 1 |
| 4 kutup 30mA | 25 | EZ9R49425 | 2.428,00 | 1 |
| | 40 | EZ9R49440 | 2.584,00 | 1 |

Easy9 Pro- Yardımcı Kontakt ve Aksesuarlar

| Tip | Referans | Fiyat (TL) | Minimum sip. adedi |
|---|---------------------------|------------|--------------------|
| Easy9 Pro Yardımcı Kontaktları | | | |
| Pro Yardımcı Kontakt Arıza K. SD, 1AK, AC/DC | EZ9A29927 | 356,00 | 1 |
| Pro Yardımcı Kontakt A/K. OF, 1AK, AC/DC | EZ9A29924 | 320,00 | 1 |
| Pro Yardımcı Kontakt Açtım Bobini K. MX AC/DC | EZ9A29476 | 672,00 | 1 |

Kombinasyon Tablosu

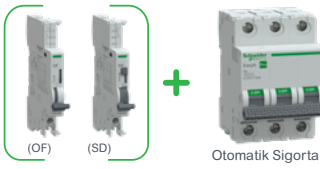
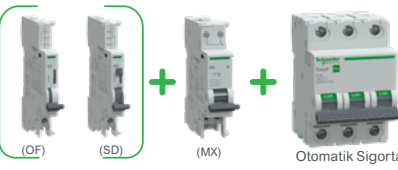
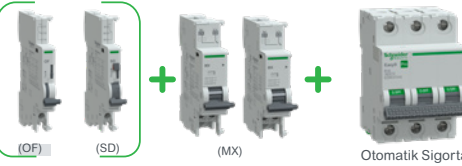
| Gösterge | Açma | Otomatik Sigortalar ile Kombinasyon |
|---------------------|------|--|
| OF | SD | MX |
| Maksimum #3 (OF/SD) | - |  Otomatik Sigorta |
| Maksimum #3 (OF/SD) | #1MX |  Otomatik Sigorta |
| Maksimum #2 (OF/SD) | #2MX |  Otomatik Sigorta |



A9K24116



A9K24316

| Tip | In(A) | Referans | Fiyat (TL) | Minimum sip. adedi |
|-----|-------|----------|------------|--------------------|
|-----|-------|----------|------------|--------------------|

Acti 9 - iK60N Otomatik Sigortalar

iK60N 6 kA C eğrisi

| | | | | |
|---------|----|--------------------------|--------|----|
| 1 kutup | 6 | A9K24106 | 236,00 | 12 |
| | 10 | A9K24110 | 204,00 | 12 |
| | 16 | A9K24116 | 204,00 | 12 |
| | 20 | A9K24120 | 204,00 | 12 |
| | 25 | A9K24125 | 204,00 | 12 |
| | 32 | A9K24132 | 240,00 | 12 |
| | 40 | A9K24140 | 312,00 | 12 |
| | 50 | A9K24150 | 360,00 | 12 |
| | 63 | A9K24163 | 400,00 | 12 |

| | | | | |
|---------|----|--------------------------|----------|---|
| 3 kutup | 6 | A9K24306 | 964,00 | 4 |
| | 10 | A9K24310 | 936,00 | 4 |
| | 16 | A9K24316 | 936,00 | 4 |
| | 20 | A9K24320 | 936,00 | 4 |
| | 25 | A9K24325 | 936,00 | 4 |
| | 32 | A9K24332 | 984,00 | 4 |
| | 40 | A9K24340 | 1.100,00 | 4 |
| | 50 | A9K24350 | 1.260,00 | 4 |
| | 63 | A9K24363 | 1.464,00 | 4 |

iK60N 6 kA B eğrisi

| | | | | |
|---------|----|--------------------------|--------|----|
| 1 kutup | 6 | A9K23106 | 276,00 | 12 |
| | 10 | A9K23110 | 248,00 | 12 |
| | 16 | A9K23116 | 248,00 | 12 |
| | 20 | A9K23120 | 248,00 | 12 |
| | 25 | A9K23125 | 248,00 | 12 |
| | 32 | A9K23132 | 292,00 | 12 |
| | 63 | A9K23163 | 544,00 | 12 |

| | | | | |
|---------|----|--------------------------|----------|---|
| 3 kutup | 10 | A9K23310 | 1.060,00 | 4 |
| | 16 | A9K23316 | 1.060,00 | 4 |
| | 25 | A9K23325 | 1.060,00 | 4 |
| | 32 | A9K23332 | 1.244,00 | 4 |
| | 40 | A9K23340 | 1.360,00 | 4 |

Not: Acti 9 iK 2P ve 4P referansları için 444 30 30 ile iletişime geçiniz.



A9R50225



A9R50440

Acti 9 - iIDK Kaçak Akım Koruma Röleleri

iIDK - AC sınıfı: AC kaçak akımlarına karşı

| | | | |
|--------------|----|--------------------------|----------|
| 2 kutup 30mA | 25 | A9R50225 | 1.492,00 |
| | 40 | A9R50240 | 1.868,00 |

| | | | |
|--------------|----|--------------------------|----------|
| 4 kutup 30mA | 25 | A9R50425 | 2.360,00 |
| | 40 | A9R50440 | 2.508,00 |
| | 63 | A9R70463 | 2.872,00 |

| | | | |
|---------------|----|--------------------------|----------|
| 2 kutup 300mA | 25 | A9R75225 | 1.464,00 |
| | 40 | A9R75240 | 1.540,00 |

| | | | |
|---------------|----|--------------------------|----------|
| 4 kutup 300mA | 25 | A9R75425 | 2.032,00 |
| | 40 | A9R75440 | 2.140,00 |
| | 63 | A9R75463 | 2.612,00 |

Not: iK60N ve iIDK için yardımcı donanım kullanılmaz.

Acti 9 - C120N/H Otomatik Sigortalar

C120N/H, 10 kA / 15 kA, C Eğrisi

Life Is On

Schneider
Electric



A9N18359



A9N18369

| Tip | In(A) | Referans | Fiyat (TL) | Minimum sip. adedi |
|--|-------|--------------------------|------------|--------------------|
| C120N 10 kA otomatik sigortalar | | | | |
| 1 kutup, C eğrisi | 80 | A9N18357 | 1.456,00 | 12 |
| | 100 | A9N18358 | 1.664,00 | 12 |
| | 125 | A9N18359 | 1.796,00 | 12 |
| 3 kutup, C eğrisi | 80 | A9N18365 | 5.276,00 | 4 |
| | 100 | A9N18367 | 5.380,00 | 4 |
| | 125 | A9N18369 | 5.780,00 | 4 |
| C120H 15 kA otomatik sigortalar | | | | |
| 1 kutup, C eğrisi | 80 | A9N18446 | 1.720,00 | 1 |
| | 100 | A9N18447 | 1.964,00 | 1 |
| | 125 | A9N18448 | 2.100,00 | 1 |
| 3 kutup, C eğrisi | 80 | A9N18468 | 5.988,00 | 1 |
| | 100 | A9N18469 | 6.320,00 | 1 |
| | 125 | A9N18470 | 6.680,00 | 1 |

Not: C120N/H otomatik sigortaların yardımcı donanım ve aksesuarları için bakınız sayfa A8.

Acti 9 - C60H-DC Otomatik Sigortalar

C60H-DC, 6 kA C Eğrisi, DC Uygulamaları



A9N61511



A9N61531

| Tip | In(A) | Referans | Fiyat (TL) | Minimum sip. adedi |
|---------|--------------------------|--------------------------|--------------------------|--------------------|
| 1 kutup | 0,5 | A9N61500 | 1.588,00 | 12 |
| | 1 | A9N61501 | 1.296,00 | 12 |
| | 2 | A9N61502 | 1.272,00 | 12 |
| | 3 | A9N61503 | 1.272,00 | 12 |
| | 4 | A9N61504 | 1.220,00 | 12 |
| | 5 | A9N61505 | 1.220,00 | 12 |
| | 6 | A9N61506 | 1.220,00 | 12 |
| | 10 | A9N61508 | 1.124,00 | 12 |
| | 13 | A9N61509 | 1.124,00 | 12 |
| | 15 | A9N61510 | 1.124,00 | 12 |
| | 16 | A9N61511 | 1.124,00 | 12 |
| | 20 | A9N61512 | 1.124,00 | 12 |
| | 25 | A9N61513 | 1.228,00 | 12 |
| | 30 | A9N61514 | 1.228,00 | 12 |
| | 32 | A9N61515 | 1.252,00 | 12 |
| | 40 | A9N61517 | 1.464,00 | 12 |
| | 50 | A9N61518 | 1.660,00 | 12 |
| | 63 | A9N61519 | 1.720,00 | 12 |
| | 2 kutup | 0,5 | A9N61520 | 2.752,00 |
| 1 | | A9N61521 | 2.580,00 | 6 |
| 2 | | A9N61522 | 2.564,00 | 6 |
| 3 | | A9N61523 | 2.564,00 | 6 |
| 4 | | A9N61524 | 2.432,00 | 6 |
| 5 | | A9N61525 | 2.432,00 | 6 |
| 6 | | A9N61526 | 2.408,00 | 6 |
| 10 | | A9N61528 | 2.240,00 | 6 |
| 13 | | A9N61529 | 2.240,00 | 6 |
| 15 | | A9N61530 | 2.240,00 | 6 |
| 16 | | A9N61531 | 2.240,00 | 6 |
| 20 | | A9N61532 | 2.240,00 | 6 |
| 25 | | A9N61533 | 2.452,00 | 6 |
| 30 | | A9N61534 | 2.452,00 | 6 |
| 32 | A9N61535 | 2.492,00 | 6 | |
| 40 | A9N61537 | 2.920,00 | 6 | |
| 50 | A9N61538 | 3.308,00 | 6 | |
| 63 | A9N61539 | 3.440,00 | 6 | |

Not: C60H-DC otomatik sigortaların yardımcı donanım ve aksesuarları için bakınız sayfa A8.

Acti 9 - İİD Kaçak Akım Koruma Röleleri

AC Tip , A Tip ve "SI" Tip

Life Is On

Schneider
Electric

A10



A9R41225



A9R41440



A9R61225



A9R61440

| Tip | In(A) | Referans | Fiyat (TL) |
|--|--------------|--------------------------|--------------------------|
| İİD - AC sınıfı: AC kaçak akımlarına karşı | | | |
| 2 kutup 30mA | 25 | A9R41225 | 1.720,00 |
| | 40 | A9R41240 | 2.072,00 |
| | 63 | A9R41263 | 2.260,00 |
| | 80 | A9R11280 | 3.716,00 |
| | 100 | A9R11291 | 5.672,00 |
| 4 kutup 30mA | 25 | A9R41425 | 2.444,00 |
| | 40 | A9R41440 | 2.472,00 |
| | 63 | A9R41463 | 2.896,00 |
| | 80 | A9R11480 | 5.540,00 |
| | 100 | A9R11491 | 9.040,00 |
| 2 kutup 300mA | 25 | A9R44225 | 1.624,00 |
| | 40 | A9R44240 | 1.680,00 |
| | 63 | A9R44263 | 2.004,00 |
| | 80 | A9R14280 | 2.860,00 |
| | 100 | A9R14291 | 4.504,00 |
| 4 kutup 300mA | 25 | A9R44425 | 2.272,00 |
| | 40 | A9R44440 | 2.332,00 |
| | 63 | A9R44463 | 2.656,00 |
| | 80 | A9R14480 | 4.292,00 |
| | 100 | A9R14491 | 7.400,00 |
| 2 kutup 300mA seçici | 63 | A9R15263 | 3.352,00 |
| | 80 | A9R15280 | 5.096,00 |
| | 100 | A9R15291 | 8.040,00 |
| | 40 | A9R15440 | 4.268,00 |
| | 63 | A9R15463 | 4.768,00 |
| 4 kutup 300mA seçici | 80 | A9R15480 | 8.560,00 |
| | 100 | A9R15491 | 14.680,00 |
| | 2 kutup 10mA | 16 | A9R10216 |
| | 25 | A9R10225 | 2.524,00 |
| YENİ İİD - A Tipi: AC ve titreşimli DC kaçak akımları algılar. | | | |
| 2 kutup 30mA | 25 | A9R21225 | 1.892,00 |
| | 40 | A9R21240 | 2.276,00 |
| | 63 | A9R21263 | 2.484,00 |
| 4 kutup 30mA | 25 | A9R21425 | 3.100,00 |
| | 40 | A9R21440 | 3.264,00 |
| | 63 | A9R21463 | 5.848,00 |
| | 80 | A9R21480 | 8.520,00 |
| 2 kutup 300mA | 25 | A9R24225 | 1.832,00 |
| | 40 | A9R24240 | 1.896,00 |
| | 63 | A9R24263 | 2.260,00 |
| 4 kutup 300mA | 25 | A9R24425 | 3.072,00 |
| | 40 | A9R24440 | 3.076,00 |
| | 63 | A9R24463 | 3.508,00 |
| | 80 | A9R24480 | 5.668,00 |
| İİD - SI tip: Elektriksel bozulmalara ve parazitlere karşı bağışık, en ağır şartlarda (toz, kimyasal maddeler, nem) dahi üstün koruma | | | |
| 2 kutup 30mA | 25 | A9R61225 | 2.352,00 |
| | 40 | A9R61240 | 2.452,00 |
| | 63 | A9R61263 | 3.224,00 |
| 4 kutup 30mA | 25 | A9R61425 | 3.292,00 |
| | 40 | A9R61440 | 3.420,00 |
| | 63 | A9R61463 | 3.960,00 |
| | 80 | A9R31480 | 8.480,00 |
| | 100 | A9R31491 | 13.840,00 |
| 4 kutup 300mA | 125 | 16920 | 35.720,00 |
| | 63 | A9R34463 | 3.856,00 |
| | 100 | A9R34491 | 11.720,00 |
| 2 kutup 300mA seçici | 125 | 16921 | 29.160,00 |
| | 40 | A9R35240 | 5.576,00 |
| | 63 | A9R35263 | 6.280,00 |
| 4 kutup 300mA seçici | 100 | A9R35291 | 10.370,00 |
| | 40 | A9R35440 | 6.560,00 |
| | 63 | A9R35463 | 7.280,00 |
| 2 kutup 10mA | 80 | A9R35480 | 12.360,00 |
| | 100 | A9R35491 | 21.160,00 |
| | 25 | A9R30225 | 3.452,00 |

Not: Yardımcı donanımlar ve aksesuarlar için bakınız sayfa A8.

Acti 9 - Kaçak Akım Koruma Röleleri

Vigi iC60 Kaçak Akım Koruma Modülleri

iDPN a-N Vigi Kaçak Akım Korumalı Otomatik Sigortalar

Life Is On

Schneider
Electric



A9V41263

| Tip | Kutup | Referans | Fiyat (TL) | Minimum sip. adedi |
|---|-------|--------------------------|------------|--------------------|
| Vigi iC60 kaçak akım koruma modülleri, AC sınıfı - 63A'e kadar tüm iC60 otomatik sigortalar ile birlikte kullanılır. | | | | |
| Vigi iC60 30mA | 2 | A9V41263 | 3.420,00 | 1 |
| | 3 | A9V41363 | 3.696,00 | 1 |
| | 4 | A9V41463 | 4.284,00 | 1 |
| Vigi iC60 300mA | 2 | A9V44263 | 3.172,00 | 1 |
| | 3 | A9V44363 | 3.568,00 | 1 |
| | 4 | A9V44463 | 4.148,00 | 1 |
| Vigi iC60 kaçak akım koruma modülleri, SI tip - 63A'e kadar tüm iC60 otomatik sigortalar ile birlikte kullanılır. | | | | |
| Vigi iC60 30mA | 2 | A9V61263 | 4.708,00 | 1 |
| | 3 | A9V61363 | 5.124,00 | 1 |
| | 4 | A9V61463 | 5.832,00 | 1 |
| Vigi iC60 300mA | 2 | A9V65263 | 4.272,00 | 1 |
| | 3 | A9V65363 | 4.956,00 | 1 |
| | 4 | A9V65463 | 5.616,00 | 1 |

Not: 3 kutuplu Vigi modülleri dengeli yüklerde tercih edilmelidir. Örn: Motor yükü



A9D34616

| Tip | In(A) | Referans | Fiyat (TL) | Minimum sip. adedi |
|--|-------|--------------------------|------------|--------------------|
| iDPN a Vigi, 4.5 kA kaçak akım korumalı otomatik sigortalar (Çift Visitrip pencerele monoblok ürün) | | | | |
| 1P + N, C eğrisi, 30 mA | 6 | A9D34606 | 2.256,00 | 1 |
| | 10 | A9D34610 | 2.256,00 | 1 |
| | 16 | A9D34616 | 2.220,00 | 1 |
| | 20 | A9D34620 | 2.220,00 | 1 |
| | 25 | A9D34625 | 2.220,00 | 6 |
| | 32 | A9D34632 | 2.344,00 | 1 |
| | 40 | A9D34640 | 2.344,00 | 1 |
| iDPN N Vigi, 6 kA kaçak akım korumalı otomatik sigortalar (Çift Visitrip pencerele monoblok ürün) | | | | |
| 1P + N, C eğrisi, 30 mA | 6 | A9D31606 | 2.568,00 | 1 |
| | 10 | A9D31610 | 2.568,00 | 1 |
| | 16 | A9D31616 | 2.528,00 | 1 |
| | 20 | A9D31620 | 2.528,00 | 1 |
| | 25 | A9D31625 | 2.528,00 | 1 |
| | 32 | A9D31632 | 2.668,00 | 1 |
| | 40 | A9D31640 | 2.668,00 | 1 |
| 1P + N, C eğrisi, 300 mA | 6 | A9D41606 | 2.496,00 | 1 |
| | 10 | A9D41610 | 2.496,00 | 1 |
| | 16 | A9D41616 | 2.456,00 | 1 |
| | 20 | A9D41620 | 2.456,00 | 1 |
| | 25 | A9D41625 | 2.456,00 | 1 |
| | 32 | A9D41632 | 2.592,00 | 1 |
| | 40 | A9D41640 | 2.592,00 | 1 |
| YENİ 3P+N, C eğrisi, 30mA | 6 | A9DE3706 | 4.596,00 | 1 |
| | 10 | A9DE3710 | 4.596,00 | 1 |
| | 16 | A9DE3716 | 4.520,00 | 1 |
| | 20 | A9DE3720 | 4.520,00 | 1 |
| | 25 | A9DE3725 | 4.520,00 | 1 |
| | 32 | A9DE3732 | 4.772,00 | 1 |
| YENİ 3P+N, C eğrisi, 300mA | 10 | A9DE7710 | 4.520,00 | 1 |
| | 16 | A9DE7716 | 4.452,00 | 1 |
| | 20 | A9DE7720 | 4.452,00 | 1 |
| | 25 | A9DE7725 | 4.452,00 | 1 |
| YENİ 3P+N, C eğrisi, 300mA | 32 | A9DE7732 | 4.696,00 | 1 |
| | 40 | A9DE7740 | 4.696,00 | 1 |

A11

Acti 9 - Elektriksel Yardımcı Donanımlar ve Aksesuarlar

Life Is On

Schneider Electric

A12



A9A27003



A9A26924 - A9A26927 - A9A26929



A9A26960 - A9A26963 - A9A26946



A9A27001 - A9A27062 - A9A26975

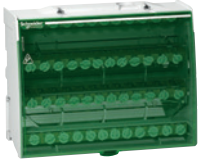

LGY412548

| Tip | Referans | Fiyat (TL) | Minimum sip. adedi |
|--|--------------------------|------------|--------------------|
| iC60 ve iD için elektriksel yardımcı donanımlar | | | |
| iOF yardımcı kontak (1NA/1NK) | A9A26904 | 784,00 | 1 |
| iSD alarm kontağı | A9A26907 | 1.076,00 | 1 |
| iOF/SD+OF (OF+OF veya SD+OF) | A9A26909 | 1.468,00 | 1 |
| iMN düşük gerilim bobini | A9A26960 | 2.636,00 | 1 |
| iMNs gecikmeli düşük gerilim bobini | A9A26963 | 2.864,00 | 1 |
| iMSU 275V yüksek gerilim bobini (nötr kopmalarına karşı) | A9A26500 | 2.880,00 | 1 |
| iMX şönt açma bobini | A9A26476 | 1.824,00 | 1 |
| iMX + OF şönt açma bobini + OF yardımcı kontak | A9A26946 | 2.176,00 | 1 |
| OF yardımcı kontak (1NA/1NK) | A9N26904 | 724,00 | 1 |
| SD alarm kontağı | A9N26907 | 1.004,00 | 1 |
| OF/SD+OF (OF+OF veya SD+OF) | A9N26909 | 1.356,00 | 1 |

Aksesuarlar

| | | | |
|--|--------------------------|----------|---|
| Kilit aksesuarı (10'lu paket) | A9A26970 | 1.632,00 | 1 |
| Vida koruyucuları (20 x 4 kutup - kesilebilir) | A9A26981 | 2.608,00 | 1 |
| Terminal koruyucuları (2 x 1 kutup) | A9A26975 | 528,00 | 1 |
| Kutuplar arası bariyer (ark önleyici, 10'lu paket) | A9A27001 | 125,50 | 1 |
| 9mm ara boşluk aksesuarı (5'li paket) | A9A27062 | 700,00 | 1 |
| Soket kaidesi (kutup başına 1) | A9A27003 | 1.316,00 | 1 |

Pano içi dağıtım blokları

YENİ

| | | |
|--|---------------------------|----------|
| Linergy - 4P 63A 24 Delikli (üstten beslemeli) | LVS04040 | 4.336,00 |
| Linergy - 4P 63A 24 Delikli (alttan beslemeli) | LVS04041 | 4.544,00 |
| Linergy - 1P 125A 10 Delikli | LGY112510 | 1.508,00 |
| Linergy - 1P 160A 13 Delikli | LGY116013 | 1.904,00 |
| Linergy - 1P 250A 14 Delikli | LGY125014 | 2.456,00 |
| Linergy - 4P 100A 28 Delikli | LGY410028 | 992,00 |
| Linergy - 4P 125A 48 Delikli | LGY412548 | 1.600,00 |
| Linergy - 4P 125A 60 Delikli | LGY412560 | 2.060,00 |
| Linergy - 4P 160A 48 Delikli | LGY416048 | 2.984,00 |

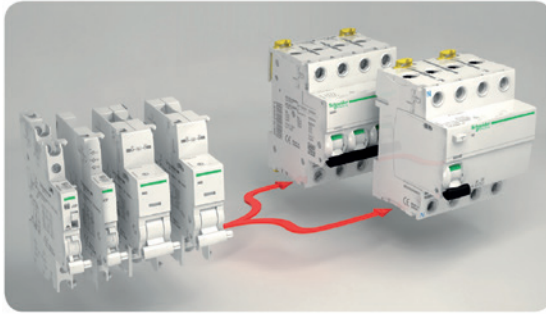

Tarak baralar

| | | | | |
|---------|----------|--------------------------|----------|----|
| 1 Kutup | 12 Modül | A9XPH112 | 464,00 | 10 |
| 2 Kutup | 12 Modül | A9XPH212 | 636,00 | 5 |
| 3 Kutup | 12 Modül | A9XPH312 | 876,00 | 5 |
| 4 Kutup | 12 Modül | A9XPH412 | 1.108,00 | 5 |
| 1 Kutup | 24 Modül | A9XPH124 | 820,00 | 10 |
| 2 Kutup | 24 Modül | A9XPH224 | 1.052,00 | 5 |
| 3 Kutup | 24 Modül | A9XPH324 | 1.364,00 | 5 |
| 4 Kutup | 24 Modül | A9XPH424 | 1.728,00 | 5 |

Tarak baralar için Aksesuarlar

| | | | | |
|----------------------------------|-------------------------------|--------------------------|--------|---|
| Yan kapaklar (10'lu paket) | 1P Tarak Baralar İçin | A9XPE110 | 292,00 | 1 |
| | 2P Tarak Baralar İçin | A9XPE210 | 308,00 | 1 |
| | 3P Tarak Baralar İçin | A9XPE310 | 352,00 | 1 |
| | 4P Tarak Baralar İçin | A9XPE410 | 408,00 | 1 |
| Dış kaplama uçları (20'li paket) | | A9XPT920 | 404,00 | 1 |
| Yalıtkan konnektör | 25 mm ² Kablo İçin | A9XPCM04 | 984,00 | 5 |

* 1 Modül: 18 mm

| Tip | Topraklama Sistemi | Iimp (kA) 10/350 µs | Up (kV) | Iscrr max (kA) | Referans | Fiyat (TL) |
|-----|--------------------|------------------------|---------|----------------|----------|------------|
|-----|--------------------|------------------------|---------|----------------|----------|------------|



16649

Tip1

Sabit ve kartuşlu tip AG parafudrları, tip1, B sınıfı, sınıf I, sayaç öncesi kullanım

| | | | | | | |
|--------------------|----------|-----|-----|----|-----------------------|-----------|
| PRD1 35r 1P | Hepsi | 35 | 1,5 | 50 | 16649 | 14.480,00 |
| PRD1 Master 3P + N | TT, TN-S | 100 | 1,5 | 50 | 16363 | 34.720,00 |



16633

Tip1 + Tip2

Sabit tip AG parafudrları, tip1, B sınıfı, sınıf I + tip2, C sınıfı, sınıf II I_{max} (kA) 8/20 µs

| | | | | | | |
|--------------------|----------|------|-----|----|--------------------------|-----------|
| iPRF1 12,5r 1P + N | TT, TN-S | 50 | 1,5 | 50 | A9L16282 | 9.880,00 |
| iPRF1 12,5r 3P | TN-C | 12,5 | 1,5 | 50 | A9L16382 | 16.120,00 |
| iPRF1 12,5r 3P + N | TT, TN-S | 50 | 1,5 | 50 | A9L16482 | 18.120,00 |



A9L16634

Kartuşlu tip AG parafudrları, tip1, B sınıfı, sınıf I + tip2, C sınıfı, sınıf II

| | | | | | | |
|-----------------|----------|-----|-----|----|-----------------------|-----------|
| PRD1 25r 1P | TT, TN | 25 | 1,5 | 25 | 16329 | 13.880,00 |
| PRD1 25r 1P + N | TT, TN-S | 100 | 1,5 | 25 | 16330 | 21.280,00 |
| PRD1 25r 3P | TT, TN-C | 25 | 1,5 | 25 | 16331 | 34.320,00 |
| PRD1 25r 3P + N | TT, TN-S | 100 | 1,5 | 25 | 16332 | 38.240,00 |

Tip1 ve Tip1 + Tip2 parafudrları için kartuş

| | | | | |
|-----------------|-------------------------------|-----|-----------------------|----------|
| C1 Master - 350 | PRD1r Master faz için | 1,5 | 16314 | 7.800,00 |
| C1 25 - 350 | PRD1 25r Tip1 faz için | 1,5 | 16315 | 7.800,00 |
| C2 40 - 250 | PRD1 25r Tip2 faz için | 1,4 | 16316 | 2.596,00 |
| C1 Nötr - 350 | PRD1r Master ve PRD1 25r için | | 16317 | 7.800,00 |



16332



16314



16315



16316



16317

Not: - Sonunda "r" eki bulunan parafudrlar alarm kontaklıdır.

- Kullanacağınız parafudra ve panoda oluşabilecek maksimum kısa devre akımına (Isc) göre koordine seçilen en uygun koruma kesicisini (Kompakt devre kesici veya otomatik sigorta) öğrenmek için bakınız sayfa A13-A14.

| Tip | Topraklama Sistemi | I _{max} [kA] 8/20 us | I _n [kA] 8/20 us | U _p (kV) | Referans | Fiyat (TL) |
|-----|--------------------|----------------------------------|--------------------------------|---------------------|----------|------------|
|-----|--------------------|----------------------------------|--------------------------------|---------------------|----------|------------|

Tip2

Kartuşlu tip AG parafudrlar, tip 2 - C sınıfı - Sınıf II (sayaç sonrası kullanım)



A9L16562



A9L16445



A9L16564



Yedek Kartuşlar

| | | | | | | |
|--------------|----------|----|----|-----|--------------------------|----------|
| iPRD65r 1P | TT, TN | 65 | 20 | 1,5 | A9L65101 | 2.596,00 |
| iPRD65r 1P+N | TT, TN-S | 65 | 20 | 1,5 | A9L65501 | 4.148,00 |
| iPRD65r 3P | TN-C | 65 | 20 | 1,5 | A9L65301 | 5.832,00 |
| iPRD65r 3P+N | TT, TN-S | 65 | 20 | 1,5 | A9L65601 | 7.800,00 |
| iPRD40 1P | TT, TN | 40 | 15 | 1,4 | A9L40100 | 1.820,00 |
| iPRD40r 1P | TT, TN | 40 | 15 | 1,4 | A9L40101 | 1.764,60 |
| iPRD40 1P+N | TT, TN-S | 40 | 15 | 1,4 | A9L40500 | 3.632,00 |
| iPRD40r 1P+N | TT, TN-S | 40 | 15 | 1,4 | A9L40501 | 3.888,00 |
| iPRD40 3P | TN-C | 40 | 15 | 1,4 | A9L40300 | 4.408,00 |
| iPRD40 3P+N | TT, TN-S | 40 | 15 | 1,4 | A9L40600 | 6.120,00 |
| iPRD40r 3P+N | TT, TN-S | 40 | 15 | 1,4 | A9L40601 | 6.480,00 |
| iPRD20 1P+N | TT, TN-S | 20 | 5 | 1,1 | A9L20500 | 3.424,00 |
| iPRD20r 1P+N | TT, TN-S | 20 | 5 | 1,1 | A9L20501 | 3.704,00 |
| iPRD20 3P | TN-C | 20 | 5 | 1,1 | A9L20300 | 3.860,00 |
| iPRD20 3P+N | TT, TN-S | 20 | 5 | 1,1 | A9L20600 | 5.476,00 |
| iPRD20r 3P+N | TT, TN-S | 20 | 5 | 1,1 | A9L20601 | 6.120,00 |

Tip3

Kartuşlu tip AG parafudrlar, tip 3 - D sınıfı - sınıf III (hassas yüke yakın kullanım)

| | | | | | | |
|-------------|----------|---|-----|-----|--------------------------|----------|
| iPRD8 1P | TT, TN | 8 | 2,5 | 1,1 | A9L08100 | 1.688,00 |
| iPRD8 1P+N | TT, TN-S | 8 | 2,5 | 1,1 | A9L08500 | 3.504,00 |
| iPRD8r 1P+N | TT, TN-S | 8 | 2,5 | 1,1 | A9L08501 | 3.760,00 |
| iPRD8 3P | TN-C | 8 | 2,5 | 1,1 | A9L08300 | 3.888,00 |
| iPRD8 3P+N | TT, TN-S | 8 | 2,5 | 1,1 | A9L08600 | 5.448,00 |
| iPRD8r 3P+N | TT, TN-S | 8 | 2,5 | 1,1 | A9L08601 | 5.964,00 |

Kartuşlu tip iPRD serisi AG parafudrları için kartuş

| | | | | |
|-------------|-------------|-----|--------------------------|----------|
| iPRD 65-350 | iPRD65 için | 1,5 | A9L65102 | 1.520,00 |
| iPRD 40-350 | iPRD40 için | 1,6 | A9L40102 | 1.488,00 |
| iPRD Nötr | iPRD için | | A9L00002 | 2.172,00 |

iPF K Tip 2 Parafudrlar

AG parafudrlar, tip 2 - C sınıfı - sınıf II (sayaç sonrası kullanım)

| | | | | | | |
|-------------|----------|----|----|-----|--------------------------|----------|
| iPF 40 1P | TT, TN | 40 | 15 | 1,4 | A9L15686 | 1.440,00 |
| iPF 40 1P+N | TT, TN-S | 40 | 15 | 1,4 | A9L15687 | 3.004,00 |
| iPF 40 3P | TN-C | 40 | 15 | 1,4 | A9L15582 | 3.656,00 |
| iPF 40 3P+N | TT, TN-S | 40 | 15 | 1,4 | A9L15688 | 5.264,00 |
| iPF 20 1P | TT, TN | 20 | 5 | 1,1 | A9L15691 | 1.081,20 |
| iPF 20 1P+N | TT, TN-S | 20 | 5 | 1,1 | A9L15692 | 2.744,00 |
| iPF 20 3P | TN-C | 20 | 5 | 1,1 | A9L15597 | 3.628,00 |
| iPF 20 3P+N | TT, TN-S | 20 | 5 | 1,1 | A9L15693 | 4.832,00 |

Not: - Sonunda "r" eki bulunan parafudrlar alarm kontaklıdır.

- Kullanacağınız parafudrda ve panoda oluşabilecek maksimum kısa devre akımına (I_{sc}) göre koordine seçilen en uygun koruma kesicisini (Kompakt devre kesici veya otomatik sigorta) öğrenmek için bakınız sayfa A13-A14.

Easy9 Pro

Elektrik profesyonelleri için
çok yönlü çözüm



Schneider Electric olarak, ürün çeşitliliğinin ve bütçe dostu olmanın önemini anlıyoruz. Bunu akılda tutarak, geniş bir gereksinim yelpazesine hitap eden kapsamlı bir elektrik koruma ürünleri serisi olan Easy9 Pro'yu sunuyoruz.



se.com/tr

Life Is On

Schneider
Electric

Kolay ve Etkili Parafudr Seçim Yöntemi

Life Is On

Schneider
Electric

A17

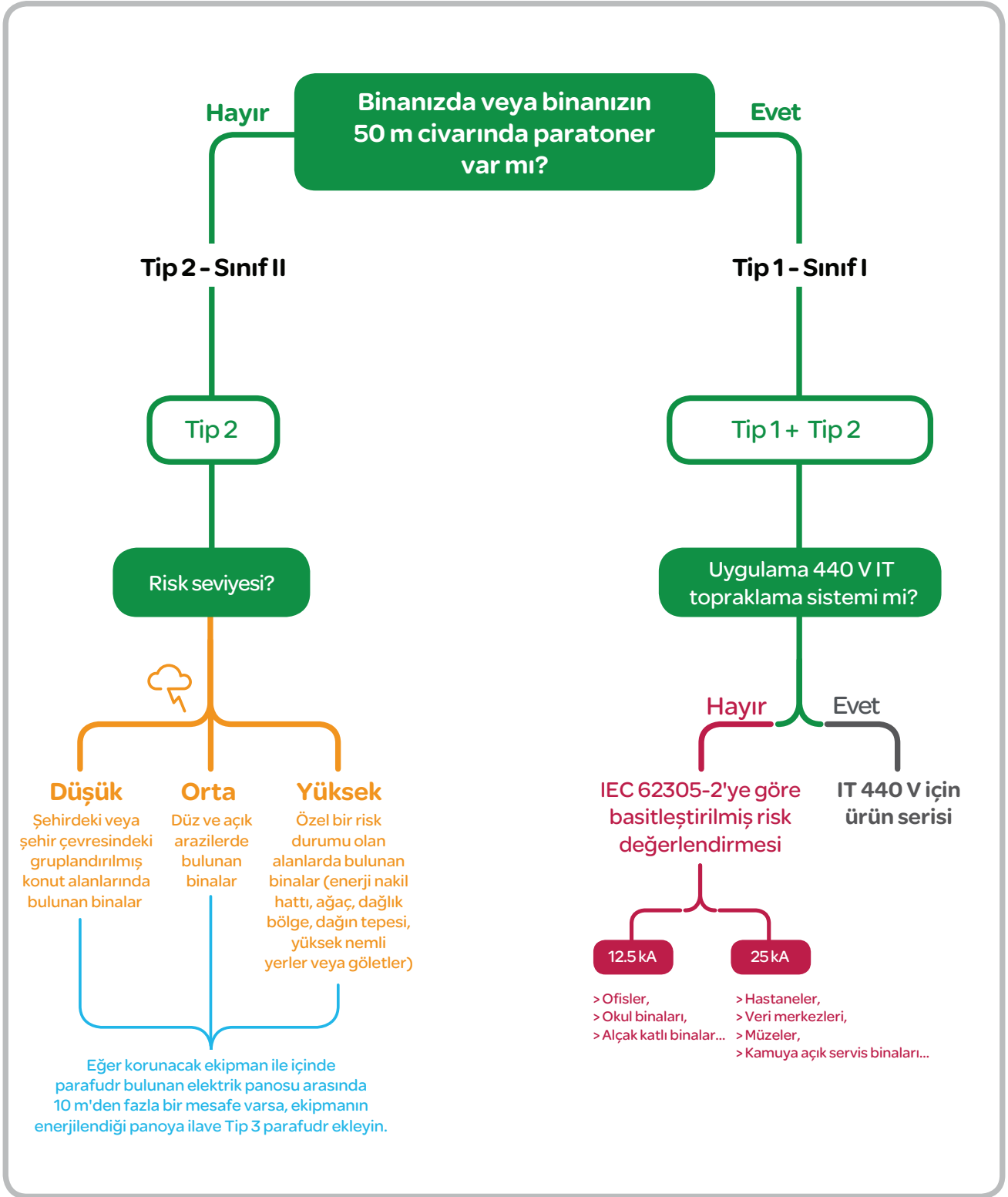

> Parafudr ve Koruma Cihazları Koordinasyonu Seçim Tablosu

A18

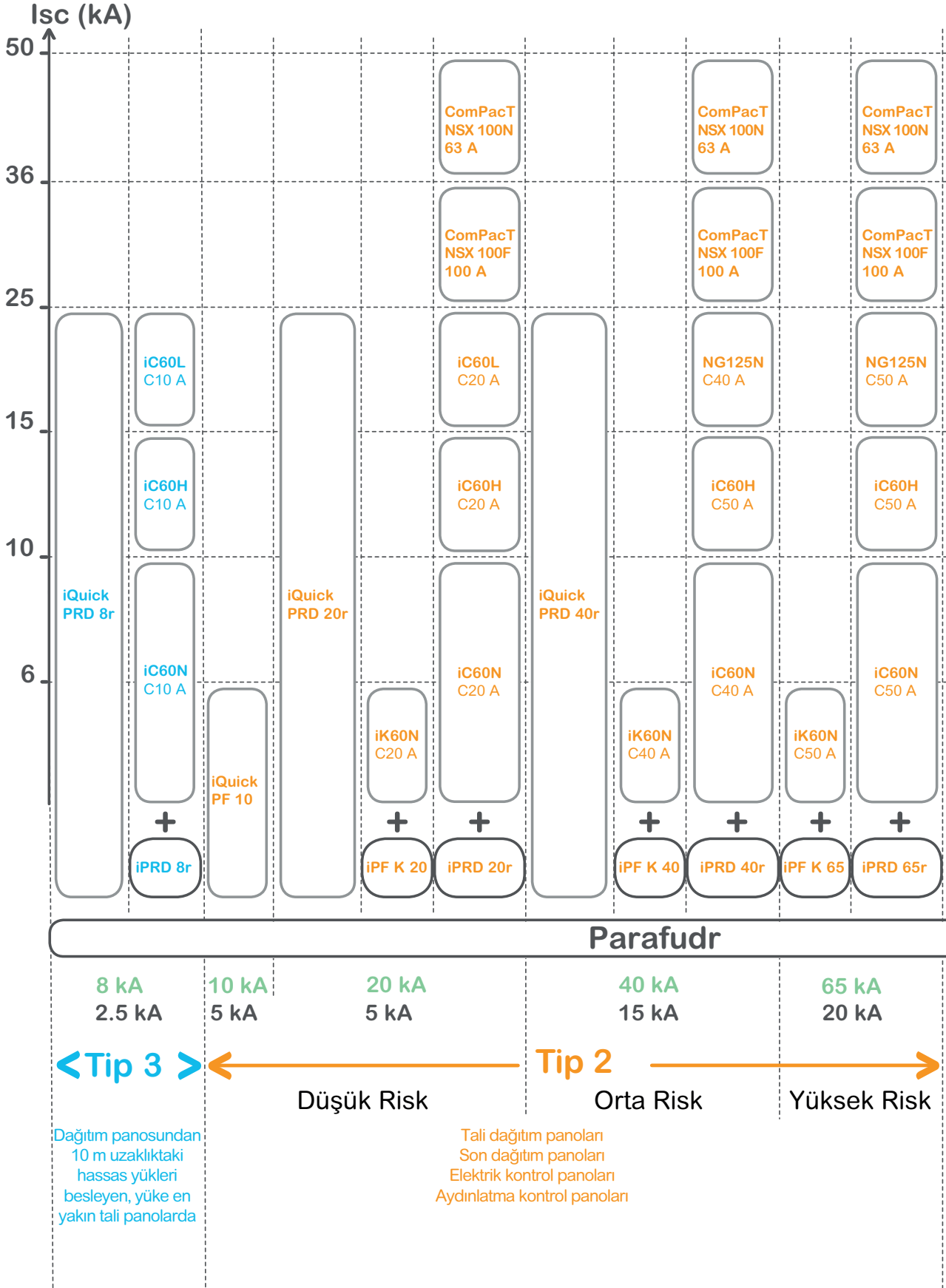

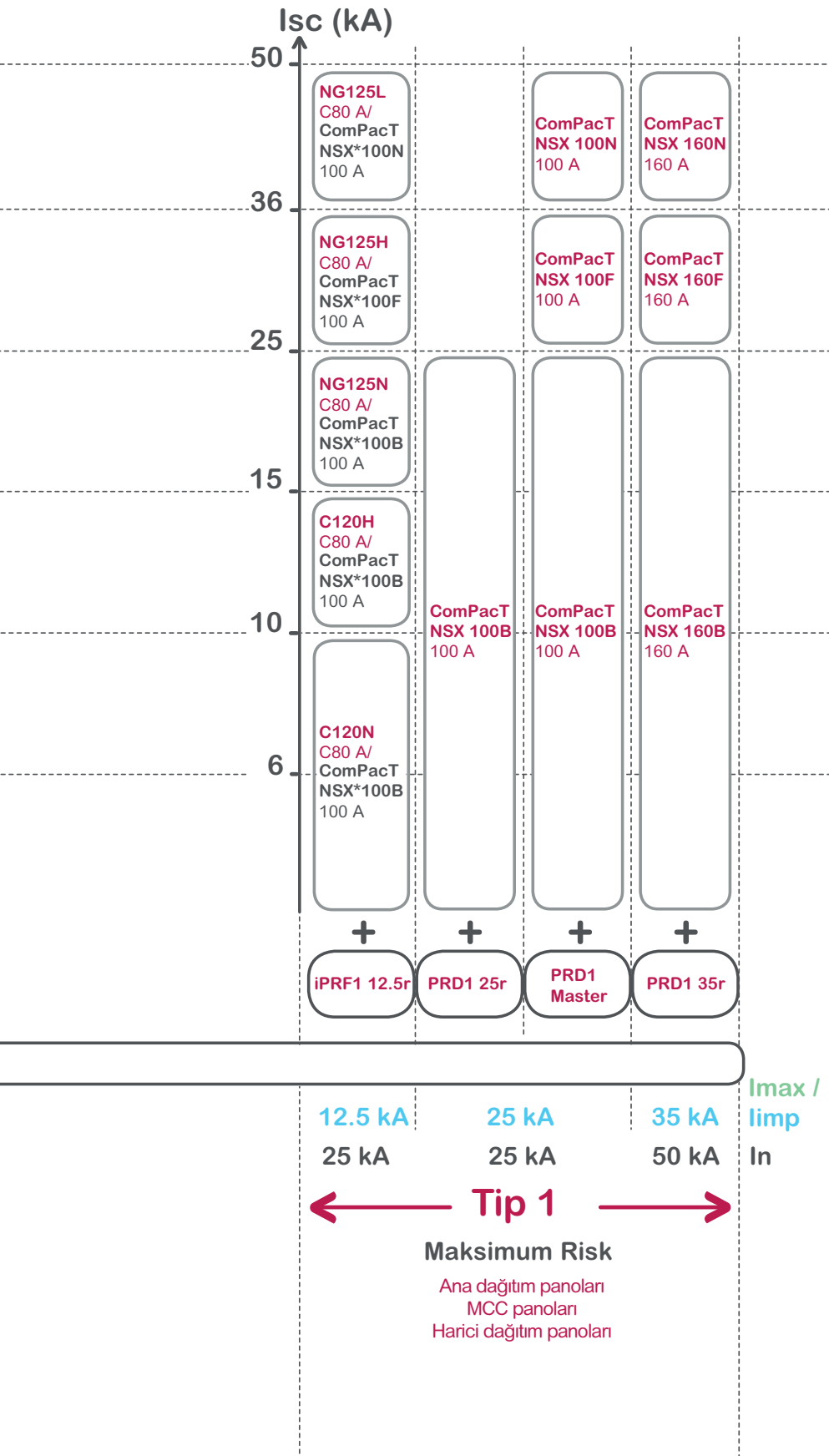

* Daha yüksek yıldırım darbe akımı dayanımı için ComPacT NSX tavsiye edilir.

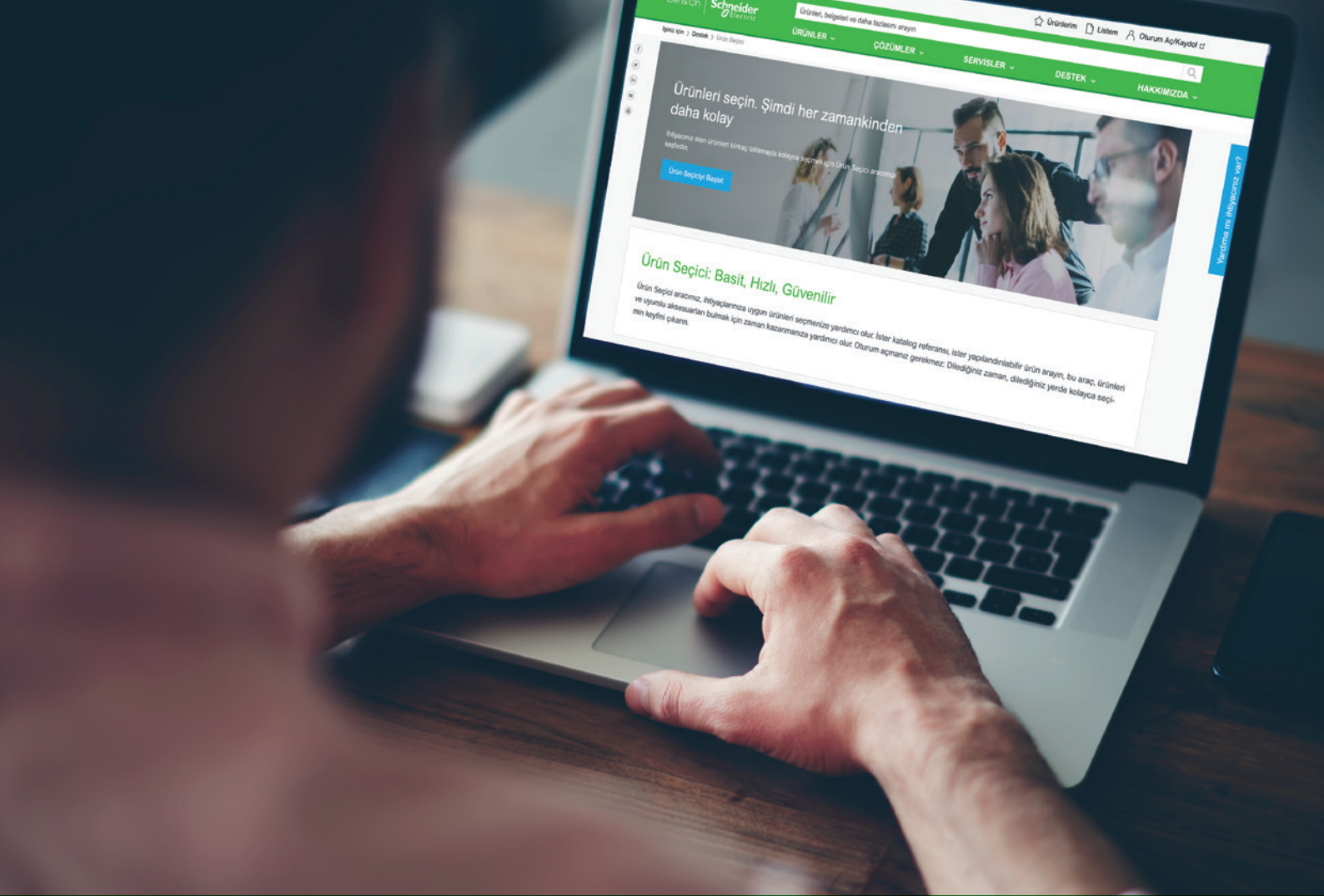

Ürün Seçmek İçin Saatler Harcamayın!



Çok Daha
Kolay



Çok Daha
Hızlı



Çok Daha
Güvenilir

Zamanınızı Önemsiyoruz!

İhtiyacınız olan ürün referanslarına, kolay ve hızlı ulaşabilmeniz için "Ürün Seçici" uygulamasını hazırladık.

Ürün Seçici nasıl kullanılır?

- > QR kodu okutun ya da Schneider Electric web sitesinde yer alan "Ürün Seçici" butonuna tıklayın.
- > Seçeneklerdeki şıkları doldurun.
- > Ürünü satın almak için seçiminizle devam edin.



Okut ve Keşfet

se.com/tr

Life Is On

Schneider
Electric



Müşterinizin İşletmesi ile 7/24 Bağlantıda Kalmasını Sağlayın



Ücretsiz akıllı telefon uygulaması



Gerçek zamanlı uyarı bildirimleri



Gerçek zamanlı enerji tüketim takibi



Uzaktan kontrol



EcoStruxure™ for Small Business uygulamasını Android ve Apple iOS cihazlarınıza indirerek EcoStruxure™ for Small Business teknolojisinin gücünü tecrübe edin.

Okut ve Keşfet



Acti 9 - Kontrol Ürünleri

Acti 9 - RCA Uzaktan Kapama Modülleri

Acti 9 - ARA Otomatik Kapama Modülleri

Acti9- Reflex iC60N Entegre Kontrol Devre Kescileri

Life Is On

Schneider
Electric

A20



A9C70124



A9C70134



A9C62416

| Tip | Kutup | Referans | Fiyat (TL) |
|-----|-------|----------|------------|
|-----|-------|----------|------------|

Acti 9-RCA uzaktan kapama modülleri

| | | | |
|--------------------------------|-------|--------------------------|-----------|
| RCA Ti24 haberleşme modülü ile | 1P/2P | A9C70122 | 12.880,00 |
| RCA Ti24 haberleşme modülü ile | 3P/4P | A9C70124 | 15.720,00 |

Acti 9-ARA otomatik kapama modülleri

| | | | |
|----------|-------|--------------------------|-----------|
| ARA iC60 | 1P/2P | A9C70132 | 15.720,00 |
| ARA iC60 | 3P/4P | A9C70134 | 17.160,00 |
| ARA iID | 2P | A9C70342 | 15.720,00 |
| ARA iID | 4P | A9C70344 | 17.160,00 |

| Tip | In (A) | Referans | Fiyat (TL) |
|-----|--------|----------|------------|
|-----|--------|----------|------------|

iC60N, 10 kA, C eğrisi Ti24 haberleşme modülü ile

| | | | |
|---------|----|--------------------------|-----------|
| 2 Kutup | 10 | A9C62210 | 12.440,00 |
| | 16 | A9C62216 | 12.440,00 |
| | 25 | A9C62225 | 12.440,00 |
| | 40 | A9C62240 | 13.600,00 |
| 3 Kutup | 10 | A9C62310 | 14.000,00 |
| | 16 | A9C62316 | 14.000,00 |
| | 25 | A9C62325 | 14.000,00 |
| | 40 | A9C62340 | 15.720,00 |
| 4 Kutup | 10 | A9C62410 | 17.000,00 |
| | 16 | A9C62416 | 17.000,00 |
| | 25 | A9C62425 | 17.000,00 |
| | 40 | A9C62440 | 18.600,00 |

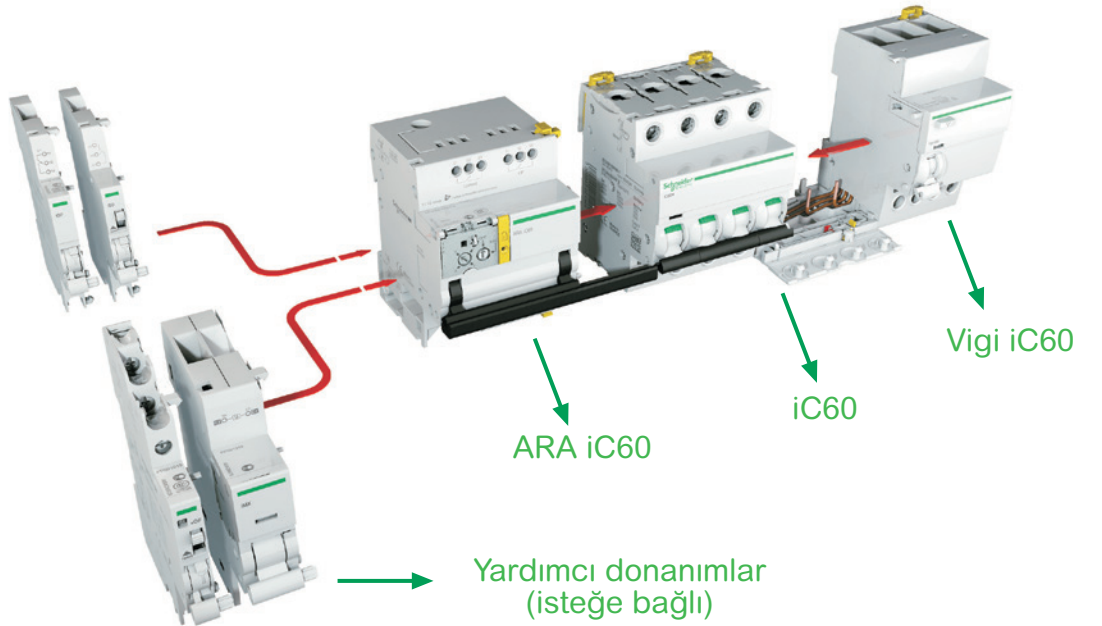

Not:

- ARA Otomatik Kapama Modülleri, iC60 otomatik sigortalar ve iID kaçak akım koruma modülleri ile birlikte kullanılır.
- RCA Uzaktan Kapama Modülleri, sadece iC60 otomatik sigortalar kullanılır.
- Cihazın sol tarafına maksimum 2 adete kadar yardımcı donanım ilave edilebilir.
- Yardımcı donanımların seçimi için lütfen 444 30 30 Müşteri Destek Merkezi'ni arayınız.

Acti 9 - Kontrol Ürünleri

Darbe Akım Anahtarları, Sessiz Kontaktörler

Life Is On

Schneider
Electric



A9C30811

| Tip | In(A) | V AC | V DC | Referans | Fiyat (TL) | Minimum sip. adedi |
|-----|-------|------|------|----------|------------|--------------------|
|-----|-------|------|------|----------|------------|--------------------|

iTL - Darbe Akım Anahtarları: Aydınlatma Devrelerinin Birden Fazla Butonla Kumandası İçin

| | | | | | | |
|---------|----|----------|-----|---|----------------------------|----|
| 1 Kutup | 16 | 230..240 | 110 | A9C30811 | 1.116,00 | 12 |
| | | 24 | 12 | A9C30111 | 1.912,00 | 12 |
| | | 48 | 24 | A9C30211 | 2.024,00 | 12 |
| 2 Kutup | 16 | 230..240 | 110 | A9C30831 | 1.364,00 | 12 |
| | | 24 | 12 | A9C30812 | 1.896,00 | 12 |
| | | 48 | 24 | A9C30212 | 2.572,00 | 12 |
| 3 Kutup | 16 | 230..240 | 110 | A9C30831 + A9C32836 | <i>bkz. ürün fiyatları</i> | 12 |
| | | 24 | 12 | A9C30811 + A9C32816 | <i>bkz. ürün fiyatları</i> | 12 |
| | | 48 | 24 | A9C30831 + 2 x A9C32836 | <i>bkz. ürün fiyatları</i> | 12 |
| 4 Kutup | 16 | 230..240 | 110 | A9C30814 | 3.480,00 | 6 |
| | | 32 | 110 | A9C30831 + 3 x A9C32836 | <i>bkz. ürün fiyatları</i> | 12 |

iTLI - Enversör darbe akım anahtarları

| | | | | | | |
|---------------------|----|----------|-----|--------------------------|----------|----|
| 1 Kutup (1NA + 1NK) | 16 | 230..240 | 110 | A9C30815 | 1.500,00 | 12 |
| | | 24 | 12 | A9C30115 | 2.712,00 | 12 |
| | | 48 | 24 | A9C30215 | 2.708,00 | 12 |

iETL - Genişleme kontak blokları, iTL ve iTLI için

| | | | | | | |
|---------|----|----------|-----|--------------------------|----------|---|
| 1 Kutup | 32 | 230..240 | 110 | A9C32836 | 1.620,00 | 8 |
| 2 Kutup | 16 | 230..240 | 110 | A9C32816 | 1.800,00 | 8 |

Yardımcı donanımlar

| | | | | | | |
|---------|---|--|--|--------------------------|----------|----|
| iATLs | Gösterge yardımcı kontak | | | A9C15405 | 1.288,00 | 12 |
| iATLc+s | Merkezi kontrol ve yardımcı kontak | | | A9C15409 | 2.460,00 | 8 |
| iATLz | Işıklı butonlar ile kontrol (her 3mA için 1 adet) | | | A9C15413 | 1.056,00 | 12 |
| iATEt | Zaman gecikmesi | | | A9C15419 | 5.116,00 | 12 |



A9C20731

| Tip | In(A) | Kontak | Kumanda gerilimi (V AC) | Referans | Fiyat (TL) | Minimum sip. adedi |
|-----|-------|--------|-------------------------|----------|------------|--------------------|
|-----|-------|--------|-------------------------|----------|------------|--------------------|

iCT - Sessiz Kontaktörler (AC1 sınıfı)

| | | | | | | |
|----------------------------|----|-----------|----------|--------------------------|----------|----|
| 1 Kutup | 16 | 1NA | 230..240 | A9C22711 | 940,00 | 12 |
| | 25 | 1NA | 230..240 | A9C20731 | 1.048,00 | 12 |
| 2 Kutup | 16 | 2NA | 230..240 | A9C22712 | 1.204,00 | 12 |
| | 16 | 1NA + 1NK | 230..240 | A9C22715 | 1.388,00 | 12 |
| | 25 | 2NA | 230..240 | A9C20732 | 1.428,00 | 12 |
| | 25 | 2NK | 230..240 | A9C20736 | 1.428,00 | 12 |
| | 40 | 2NA | 220..240 | A9C20842 | 2.888,00 | 6 |
| | 63 | 2NA | 220..240 | A9C20862 | 4.416,00 | 12 |
| 2 Kutup (manuel kontrollü) | 25 | 2NA | 230..240 | A9C21732 | 1.568,00 | 12 |
| | | | | | | |
| 3 Kutup | 16 | 3NA | 220..240 | A9C22813 | 1.516,00 | 6 |
| | 25 | 3NA | 220..240 | A9C20833 | 1.732,00 | 6 |
| | 40 | 3NA | 220..240 | A9C20843 | 3.364,00 | 4 |
| | 63 | 3NA | 220..240 | A9C20863 | 5.156,00 | 12 |
| 4 Kutup | 25 | 4NA | 220..240 | A9C20834 | 1.764,00 | 6 |
| | 25 | 2NA + 2NK | 220..240 | A9C20838 | 1.936,00 | 12 |
| | 40 | 4NA | 220..240 | A9C20844 | 3.636,00 | 4 |
| | 40 | 4NK | 220..240 | A9C20847 | 3.636,00 | 12 |
| | 63 | 4NA | 220..240 | A9C20864 | 5.520,00 | 12 |
| | 63 | 4NK | 220..240 | A9C20867 | 5.520,00 | 12 |
| | 63 | 2NA + 2NK | 220..240 | A9C20868 | 5.520,00 | 12 |
| | 63 | 3NA + 1NK | 220..240 | A9C20869 | 5.256,00 | 12 |

Acti 9 - Kontrol Ürünleri

Butonlar, Sinyal Lambaları, Anahtarlar
Kontrol Kumanda Ürünleri

Life Is On

Schneider
Electric

A22



A9E18032

A9E18325



A9S65163



A9S65492



15336



CCT15551

CCT15225



CCT15285



15363

A9A15310

| Tip | Kontakt | Renk | Gerilim | Referans | Fiyat (TL) | Minimum sip. adedi |
|-----|---------|------|---------|----------|------------|--------------------|
|-----|---------|------|---------|----------|------------|--------------------|

iPB - Butonlar

| | | | | | | |
|----------------|------------|--------------------|----------------|--------------------------|----------|----|
| Tekli | 1 NK | Gri | - | A9E18030 | 656,00 | 12 |
| | 1 NK | Kırmızı | - | A9E18031 | 656,00 | 12 |
| | 1 NA | Gri | - | A9E18032 | 688,00 | 12 |
| | 1 NA + 1NK | Gri | - | A9E18033 | 896,00 | 12 |
| Çiftli | 1NA / 1NK | Yeşil / Kırmızı | - | A9E18034 | 976,00 | 12 |
| | 1 NA / 1NA | Gri / Gri | - | A9E18035 | 976,00 | 12 |
| Tekli + ışıklı | 1NA | Gri + yeşil ışık | 110..230 V AC | A9E18036 | 1.068,00 | 12 |
| | 1 NK | Gri + kırmızı ışık | 110..230 V AC | A9E18037 | 1.068,00 | 12 |
| | 1 NA | Gri + yeşil ışık | 12..48 V AC/DC | A9E18038 | 1.068,00 | 1 |
| | 1 NK | Gri + kırmızı ışık | 12..48 V AC/DC | A9E18039 | 1.068,00 | 12 |

iIL - Sinyal Lambaları

| | | | | | | |
|--------|---|-----------------|--|--------------------------|----------|----|
| Tekli | | Kırmızı | | A9E18320 | 436,00 | 12 |
| | | Yeşil | | A9E18321 | 436,00 | 12 |
| | | Sarı | | A9E18324 | 436,00 | 12 |
| Çiftli | | Yeşil / Kırmızı | | A9E18325 | 732,00 | 12 |
| | Flaşlı (0,5 sn frekanslı) | Kırmızı | | A9E18326 | 3.708,00 | 1 |
| | Trifaze gerilim varlığı (230..400 V AC) | Kırmızı | | A9E18327 | 2.116,00 | 12 |

iSW - Yük Ayırıcılar

| | | In (A) | | | | |
|---------|---------|--------------------------|--------------------------|----------|----|--|
| iSW | 1 Kutup | 63 | A9S65163 | 436,00 | 12 | |
| | | 125 | A9S65192 | 848,00 | 12 | |
| | 2 Kutup | 63 | A9S65263 | 1.072,00 | 6 | |
| | | 125 | A9S65292 | 1.664,00 | 6 | |
| | 3 Kutup | 63 | A9S65363 | 1.428,00 | 4 | |
| | | 125 | A9S65392 | 2.848,00 | 4 | |
| 4 Kutup | 63 | A9S65463 | 2.376,00 | 3 | | |
| | 125 | A9S65492 | 3.324,00 | 3 | | |

Not: Otomatik sigortayla beraber kullanımı durumunda iSW yük ayırıcıların kısa devre dayanımı kapasitesi 10 kA'dır.

| Tanım | Kontakt | Kanal Sayısı | Rezerv Süresi | Referans | Fiyat (TL) | Minimum sip. adedi |
|-------|---------|--------------|---------------|----------|------------|--------------------|
|-------|---------|--------------|---------------|----------|------------|--------------------|

IH programlı elektromekanik zaman saatleri (dağıtım, aydınlatma ve ısıtma devrelerinin zamana bağlı kumandası için)

| | | | | | | |
|-------------------|----------|---|----------|--------------------------|----------|---|
| IH 24 saat, 18 mm | ON/OFF | 1 | - | 15335 | 1.720,00 | 1 |
| IH 24 saat, 18 mm | ON/OFF | 1 | 100 saat | 15336 | 1.780,00 | 1 |
| IH 7 gün, 18 mm | ON/OFF | 1 | 100 saat | 15331 | 3.256,00 | 1 |
| IH 24 saat, 54 mm | Enversör | 1 | 150 saat | CCT15365 | 2.656,00 | 1 |
| IH 7 gün, 54 mm | Enversör | 1 | 150 saat | CCT15367 | 3.368,00 | 1 |

IHP programlı dijital zaman saatleri

| | | | | | | |
|----------------------------------|--------|---|-------|--------------------------|----------|---|
| IHP 7 gün, 18 mm | ON/OFF | 1 | 3 yıl | CCT15854 | 4.540,00 | 1 |
| IHP+ 7 gün, 45 mm ⁽¹⁾ | ON/OFF | 1 | 6 yıl | CCT15551 | 6.240,00 | 1 |
| IHP+ 7 gün, 45 mm ⁽¹⁾ | ON/OFF | 2 | 6 yıl | CCT15553 | 6.920,00 | 1 |

Bilgisayar için USB bağlantısı

[CCT15860](#) 6.400,00 1

⁽¹⁾ Programlanabilir data anahtarı ile birlikte teslim edilmektedir.

IC astronomik dijital zaman saati*

| | | | | | | |
|------------------------|--------|---|-------|--------------------------|----------|---|
| IC Astro, 7 gün, 45 mm | ON/OFF | 2 | 6 yıl | CCT15225 | 5.772,00 | 1 |
| IC Astro, 7 gün, 45 mm | ON/OFF | 2 | 6 yıl | CCT15245 | 8.080,00 | 1 |

* Bulduğunuz coğrafi konuma göre hesapladığı güneş doğuş ve batış saatlerini kullanarak programlama imkânı sunar. Isıtma, yol ve bahçe aydınlatmaları gibi sistemlerde kullanılır.

Fotosel

| | | | | | | |
|-------------------------------|--|--|--|--------------------------|----------|---|
| 2 - 200 lux eşik ayarlı, 10 A | | | | CCT15285 | 4.236,00 | 1 |
|-------------------------------|--|--|--|--------------------------|----------|---|

Merdiven otomatığı

| | | | | | | |
|---|--|--|--|-----------------------|----------|---|
| Elektromekanik 1-7 dk. ayarlı, 16 A kontak çıkışı | | | | 15363 | 1.496,00 | 1 |
|---|--|--|--|-----------------------|----------|---|

Ray tipi modüler priz

| | Bağlantı | | In (A) | | | |
|----------------------|----------|-------|--------|--------------------------|--------|---|
| Topraklı priz | 2P+E | 45 mm | 16 | A9A15310 | 504,00 | 1 |
| Topraklı priz ışıklı | 2P+E | 45 mm | 16 | A9A15035 | 844,00 | 1 |

| Tip | In (A) | Referans | Fiyat (TL) | Min. Sip. Adedi |
|-----------------------------|----------------|-----------|------------|-----------------|
| Easy9 4,5kA B eğrisi | | | | |
| 1 Kutup | 6 | EZ9F14106 | 172,00 | 12 |
| | 10 | EZ9F14110 | 142,80 | 12 |
| | 16 | EZ9F14116 | 142,80 | 12 |
| | 20 | EZ9F14120 | 142,80 | 12 |
| | 25 | EZ9F14125 | 142,80 | 12 |
| | 32 | EZ9F14132 | 180,40 | 12 |
| | 40 | EZ9F14140 | 209,60 | 12 |
| Easy9 4,5kA C eğrisi | | | | |
| | 6 | EZ9F34106 | 168,00 | 12 |
| | 10 | EZ9F34110 | 138,40 | 12 |
| | 16 | EZ9F34116 | 138,40 | 12 |
| | 20 | EZ9F34120 | 138,40 | 12 |
| | 25 | EZ9F34125 | 138,40 | 12 |
| | 32 | EZ9F34132 | 176,00 | 12 |
| | 40 | EZ9F34140 | 205,60 | 12 |
| | 50 | EZ9F34150 | 268,40 | 12 |
| | 63 | EZ9F34163 | 310,40 | 12 |
| | 2 kutup | 6 | EZ9F34206 | 536,40 |
| 10 | | EZ9F34210 | 536,40 | 6 |
| 16 | | EZ9F34216 | 549,20 | 6 |
| 20 | | EZ9F34220 | 536,40 | 6 |
| 25 | | EZ9F34225 | 536,40 | 6 |
| 32 | | EZ9F34232 | 561,60 | 6 |
| 40 | | EZ9F34240 | 578,40 | 6 |
| 50 | | EZ9F34250 | 767,20 | 6 |
| 63 | | EZ9F34263 | 834,00 | 6 |
| 3 kutup | | 6 | EZ9F34306 | 704,00 |
| | 10 | EZ9F34310 | 649,60 | 4 |
| | 16 | EZ9F34316 | 649,60 | 4 |
| | 20 | EZ9F34320 | 649,60 | 4 |
| | 25 | EZ9F34325 | 649,60 | 4 |
| | 32 | EZ9F34332 | 729,20 | 4 |
| | 40 | EZ9F34340 | 804,80 | 4 |
| | 50 | EZ9F34350 | 943,20 | 4 |
| | 63 | EZ9F34363 | 1.026,80 | 4 |
| | 4 kutup | 6 | EZ9F34406 | 955,60 |
| 10 | | EZ9F34410 | 896,80 | 3 |
| 16 | | EZ9F34416 | 896,80 | 3 |
| 20 | | EZ9F34420 | 896,80 | 3 |
| 25 | | EZ9F34425 | 896,80 | 3 |
| 32 | | EZ9F34432 | 926,40 | 3 |
| 40 | | EZ9F34440 | 1.006,00 | 3 |
| 50 | | EZ9F34450 | 1.328,40 | 3 |
| 63 | | EZ9F34463 | 1.412,40 | 3 |
| Easy9 3kA C eğrisi | | | | |
| 1 kutup | 2 | EZ9F43102 | 190,40 | 12 |
| | 4 | EZ9F43104 | 190,40 | 12 |



EZ9F23116



EZ9F23116



EZ9F43216



EZ9F43316



EZ9F43416

Not: Easy9 3kA C eğrisi 2A ve 4A referansları satışları devam etmektedir.

Not: Easy9 4,5kA B eğrisi otomatik sigortaların diğer kutupları için lütfen 444 30 30 Müşteri Destek Merkezi'ni arayınız.

A24



EZ9F56116



EZ9F56216



EZ9F56316



EZ9F56416

| Tip | In (A) | Referans | Fiyat (TL) | Min. Sip. Adedi |
|---------------------------|--------|---------------------------|------------|-----------------|
| Easy9 6kA C eğrisi | | | | |
| 1 Kutup | 6 | EZ9F56106 | 172,00 | 12 |
| | 10 | EZ9F56110 | 159,60 | 12 |
| | 16 | EZ9F56116 | 159,60 | 12 |
| | 20 | EZ9F56120 | 159,60 | 12 |
| | 25 | EZ9F56125 | 159,60 | 12 |
| | 32 | EZ9F56132 | 184,40 | 12 |
| | 40 | EZ9F56140 | 226,40 | 12 |
| | 50 | EZ9F56150 | 276,80 | 12 |
| | 63 | EZ9F56163 | 302,00 | 12 |
| 2 Kutup | 6 | EZ9F56206 | 578,40 | 6 |
| | 10 | EZ9F56210 | 578,40 | 6 |
| | 16 | EZ9F56216 | 578,40 | 6 |
| | 20 | EZ9F56220 | 578,40 | 6 |
| | 25 | EZ9F56225 | 578,40 | 6 |
| | 32 | EZ9F56232 | 603,60 | 6 |
| | 40 | EZ9F56240 | 632,80 | 6 |
| | 50 | EZ9F56250 | 817,20 | 6 |
| | 63 | EZ9F56263 | 993,20 | 6 |
| 3 Kutup | 6 | EZ9F56306 | 825,60 | 4 |
| | 10 | EZ9F56310 | 817,20 | 4 |
| | 16 | EZ9F56316 | 813,20 | 4 |
| | 20 | EZ9F56320 | 813,20 | 4 |
| | 25 | EZ9F56325 | 817,20 | 4 |
| | 32 | EZ9F56332 | 838,40 | 4 |
| | 40 | EZ9F56340 | 922,00 | 4 |
| | 50 | EZ9F56350 | 1.123,20 | 4 |
| | 63 | EZ9F56363 | 1.215,60 | 4 |
| 4 Kutup | 10 | EZ9F56410 | 1.039,60 | 3 |
| | 16 | EZ9F56416 | 1.031,20 | 3 |
| | 20 | EZ9F56420 | 1.031,20 | 3 |
| | 25 | EZ9F56425 | 1.031,20 | 3 |
| | 32 | EZ9F56432 | 1.060,40 | 3 |
| | 40 | EZ9F56440 | 1.194,40 | 3 |
| | 50 | EZ9F56450 | 1.446,00 | 3 |
| | 63 | EZ9F56463 | 1.747,60 | 3 |

Not: Easy9 6kA B eğrisi otomatik sigortalar için lütfen 444 30 30 Müşteri Destek Merkezi'ni arayınız.

| Tip | In (A) | Referans | Fiyat (TL) | Min. Sip. Adedi |
|----------------------------|---------------------------|---------------------------|------------|-----------------|
| Easy9 10kA C eğrisi | | | | |
| 1 kutup | 6 | EZ9F51106 | 247,60 | 12 |
| | 10 | EZ9F51110 | 234,80 | 12 |
| | 16 | EZ9F51116 | 234,80 | 12 |
| | 20 | EZ9F51120 | 234,80 | 12 |
| | 25 | EZ9F51125 | 234,80 | 12 |
| | 32 | EZ9F51132 | 268,40 | 12 |
| | 40 | EZ9F51140 | 339,60 | 12 |
| 63 | EZ9F51163 | 498,80 | 12 | |
| 2 kutup | 16 | EZ9F51216 | 608,00 | 12 |
| | 20 | EZ9F51220 | 628,80 | 12 |
| | 32 | EZ9F51232 | 792,00 | 12 |
| | 40 | EZ9F51240 | 817,20 | 12 |
| | 63 | EZ9F51263 | 830,00 | 12 |
| 3 kutup | 10 | EZ9F51310 | 1.106,40 | 4 |
| | 16 | EZ9F51316 | 1.106,40 | 4 |
| | 20 | EZ9F51320 | 1.106,40 | 4 |
| | 25 | EZ9F51325 | 1.106,40 | 4 |
| | 32 | EZ9F51332 | 1.169,20 | 4 |
| | 40 | EZ9F51340 | 1.270,00 | 4 |
| | 63 | EZ9F51363 | 2.150,00 | 4 |
| 4 kutup | 32 | EZ9F51432 | 1.487,60 | 4 |
| | 40 | EZ9F51440 | 1.730,80 | 4 |

Not: Easy9 6kA B eğrisi otomatik sigortalar için lütfen 444 30 30 Müşteri Destek Merkezi'ni arayınız.

A26



EZ9R05225



EZ9L33720

| Tip | In (A) | Referans | Fiyat (TL) | Min. Sip. Adedi | |
|--|----------------------|---------------------------|---------------------------|-----------------|-----------------|
| Easy9 kaçak akım koruma röleleri | | | | | |
| 2 Kutup 30 mA | 25 | EZ9R05225 | 1.248,80 | 1 | |
| | 40 | EZ9R05240 | 1.299,20 | 1 | |
| | 63 | EZ9R05263 | 1.617,60 | 1 | |
| 2 Kutup 300 mA | 40 | EZ9R63240 | 1.186,00 | 1 | |
| | 63 | EZ9R63263 | 1.472,40 | 1 | |
| 4 Kutup 30 mA | 25 | EZ9R05425 | 1.668,00 | 1 | |
| | 40 | EZ9R05440 | 1.722,40 | 1 | |
| | 63 | EZ9R05463 | 1.999,20 | 1 | |
| 4 Kutup 300 mA | 25 | EZ9R63425 | 1.471,20 | 1 | |
| | 40 | EZ9R63440 | 1.550,80 | 1 | |
| | 63 | EZ9R63463 | 1.747,60 | 1 | |
| Tip | Imax (kA) 8/20 us | In [kA] 8/20 us | Referans | Fiyat (TL) | Min. Sip. Adedi |
| Easy9 parafudrlar, tip 2 - C sınıfı - sınıf II (sayaç sonrası kullanım) | | | | | |
| 1P+N | 20 | 10 | EZ9L33620 | 2.698,80 | 1 |
| 3P | 20 | 10 | EZ9L33345 | 3.511,60 | 1 |
| 3P+N | 20 | 10 | EZ9L33720 | 3.859,60 | 1 |
| 3P+N | 45 | 20 | EZ9L33745 | 4.081,60 | 1 |

Not: Easy9 10kA kesme kapasiteli otomatik sigortalarda 2 kutup ve 4 kutup için satış temsilciniz ile iletişime geçiniz.

| Tip | A (In) | Kumanda Gerilimi | Kontak | Referans | Fiyat (TL) | Min. Sip. Adedi |
|------------------------------------|--------|------------------|--------|---------------------------|------------|-----------------|
| YENİ Easy9 Sessiz Kontaktör | | | | | | |
| | 20 | 230/240V AC | 2NO | EZ9C32220 | 1.000,00 | 1 |
| | 20 | 230/240V AC | 2NO | EZ9C32240 | 1.800,00 | 1 |
| | 40 | 230/240V AC | 4NO | EZ9C32440 | 3.000,00 | 1 |
| YENİ Easy 9 Darbe Akım | | | | | | |
| | 16 A | 230 V AC | 1NO | EZ9C33116 | 1.480,00 | 1 |

EVlink Wallbox Sarj İstasyonları

Life Is On

Schneider
Electric



EVH2S11P0CK

| Tip | Referans | Güç (kW) | Faz | Akım (A) | Fiyat (EURO) |
|--------------------------------|-------------|----------|-----|----------|--------------|
| EVlink Wallbox Kablosuz | | | | | |
| | EVH2S3P02K | 3,7 | 1P | 16 A | 1.217,70 |
| | EVH2S7P02K | 7,4 | 1P | 32 A | 1.300,20 |
| | EVH2S11P02K | 11 | 3P | 16 A | 1.381,60 |
| | EVH2S22P02K | 22,1 | 3P | 32 A | 1.464,10 |
| Kablolu | | | | | |
| | EVH2S3P0CK | 3,7 | 1P | 16 A | 1.300,20 |
| | EVH2S7P0CK | 7,4 | 1P | 32 A | 1.381,60 |
| | EVH2S11P0CK | 11 | 3P | 16 A | 1.464,10 |
| | EVH2S22P0CK | 22,1 | 3P | 32 A | 1.546,60 |

A27

YENİ

EVlink Home Sarj İstasyonları



EVH4S11NC

| Tip | Referans | Güç (kW) | Faz | Akım (A) | Fiyat (EURO) |
|--|-----------|----------|-----|----------|--------------|
| EVlink Home Wallbox T2 Soket Çıkışlı Kablosuz | | | | | |
| | EVH4S03N2 | 3,7 | 1P | 16 A | 1.359,30 |
| | EVH4S07N2 | 7,4 | 1P | 32 A | 1.444,40 |
| | EVH4S11N2 | 11 | 3P | 16 A | 1.530,65 |
| T2 Soket Çıkışlı 5m Kablolu | | | | | |
| | EVH4S03NC | 3,7 | 1P | 16 A | 1.359,30 |
| | EVH4S07NC | 7,4 | 1P | 32 A | 1.444,40 |
| | EVH4S11NC | 11 | 3P | 16 A | 1.530,65 |



Entegre ve Kutulu Motor Yolvericiler



Verimliliğinizi Bir Üst
Seviyeye Taşıyın



se.com/tr

Life Is On

Schneider
Electric

TeSys
 #1
worldwide

TeSys Island ile Yük Yönetiminde Dijital Çağ Sizi Bekliyor.

TeSys Island'ın dijital özellikleri sayesinde, tasarım aşamasından kurulum ve devreye almaya, işletmeden servise kadar tüm **makine yaşam döngüsü** boyunca benzersiz bir deneyim sunuyoruz.



- Online ürün seçici ile hızlı ve hatasız ürün seçimi
- Standart çözümlere kıyasla 6 kat daha az stok



- Fonksiyon odaklı Avatar teknoloji ile hızlı kurulum
- Tek bir noktadan haberleşme bağlantısı ile kablolmadan avantaj



- Önleyici bakım fonksiyonu
- Hızlı yeniden başlatma
- Ön alarm sistemleri
- Uzaktan açma/kapama



TeSys Island hakkında daha detaylı bilgi almak ve ürün seçiciyi keşfetmek için web sitemizi ziyaret edebilirsiniz.

Okut ve Keşfet

Life Is On 

Schneider
Electric 



TPRBCEIP



TPRAN2X1



TPRST0**



TPRSS0**

| | | Referans | Fiyat (EUR) | Min. Sip. Adedi |
|-------------------------------------|--------------------------------------|--------------------------------|--------------------------|-----------------------------------|
| Haberleşme modülleri | | | | |
| EtherNet IP / Modbus TCP | | TPRBCEIP | 363,00 | 1 |
| Profibus DP | | TPRBCPFB | 363,00 | 1 |
| Profinet | | TPRBCPFN | 363,00 | 1 |
| Giriş çıkış modülleri | | | | |
| Dijital I/O | 4 giriş 2 çıkış | TPRDG4X2 | 127,10 | 1 |
| Analog I/O | 2 giriş 1 çıkış | TPRAN2X1 | 257,00 | 1 |
| Standart yolvericiler | | | | |
| | Anma akımı (A) =< 440V AC3 | Termik akım aralığı (A) | Maksimum güç (kW) | |
| | 9 A | 0.18 - 9 A | 4 kW | TPRST009 152,00 1 |
| | 25 A | 0.5 - 25 A | 11 kW | TPRST025 199,00 1 |
| | 38 A | 0.76 - 38 A | 18,5 kW | TPRST038 273,00 1 |
| | 65 A | 3.35 - 65 A | 30 kW | TPRST065 535,00 1 |
| | 66 A | 4 - 80 A | 37 kW | TPRST080 573,00 1 |
| Emniyet yolvericiler (SIL) | | | | |
| | Anma akımı (A) =< 440V AC3 | Termik akım aralığı (A) | Maksimum güç (kW) | |
| | 9 A | 0.18 - 9 A | 4 kW | TPRSS009 174,00 1 |
| | 25 A | 0.5 - 25 A | 11 kW | TPRSS025 229,00 1 |
| | 38 A | 0.76 - 38 A | 18,5 kW | TPRSS038 314,00 1 |
| | 65 A | 3.35 - 65 A | 30 kW | TPRSS065 615,00 1 |
| | 66 A | 4 - 80 A | 37 kW | TPRSS080 658,00 1 |
| Güç arayüz modülleri | | | | |
| | Anma akımı (A) =< 440V AC3 | Termik akım aralığı (A) | Maksimum güç (kW) | |
| | 9 A | 0.18 - 9 A | 4 kW | TPRPM009 165,00 1 |
| | 38 A | 0.76 - 38 A | 18,5 kW | TPRPM038 206,00 1 |
| | 80 A | 4 - 80 A | 37 kW | TPRPM080 376,00 1 |
| Sistem arayüz modülleri | | | | |
| Voltaj arayüz modülü ⁽¹⁾ | | TPRVM001 | 280,00 | 1 |
| SIL arayüz modülü ⁽²⁾ | | TPRSM001 | 205,00 | 1 |

B1

⁽¹⁾ Voltaj, enerji ve güç görüntüleme amacı ile kullanılmaktadır.

⁽²⁾ Emniyet yolvericilerinden sonra kullanılması gereken arayüz modülüdür.

*TeSys Island haberleşme modülü üzerinden 24V DC güç beslemesi ile çalışmaktadır.

**TeSys Island termik korumaya sahiptir, manyetik koruma için GV2 ve GV3 serisi motor koruma şalterlerinden seçim yapılmalıdır.

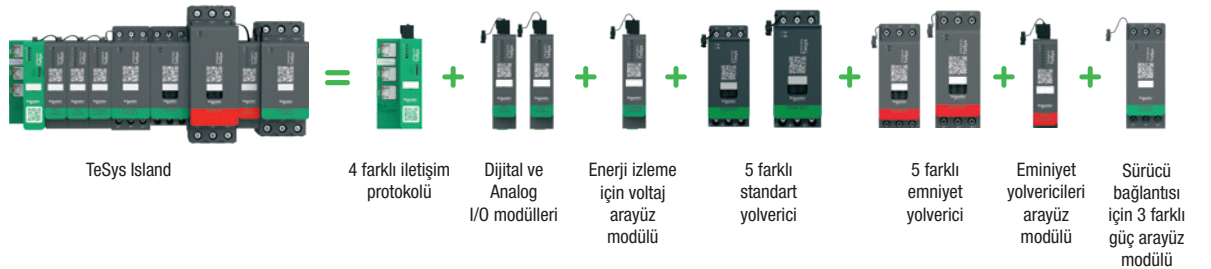

B2



LTMR****



LTMEV40FM



LT6CT1001



LU9R03



LTMCU

| Tip | Haberleşme | Akım aralığı (A) | Referans | Fiyat (TL) | Min. Sip. Adedi |
|-------------|-------------|------------------|----------------------------|------------|-----------------|
| 24V DC | Modbus | 0,4-8 | LTMR08MBD | 33.334,00 | 1 |
| | | 1,35-27 | LTMR27MBD | 33.334,00 | 1 |
| | | 5-100 | LTMR100MBD | 33.334,00 | 1 |
| 100-240V AC | Modbus | 0,4-8 | LTMR08MFM | 30.748,00 | 1 |
| | | 1,35-27 | LTMR27MFM | 30.748,00 | 1 |
| | | 5-100 | LTMR100MFM | 30.748,00 | 1 |
| 24V DC | Profibus DP | 0,4-8 | LTMR08PBD | 42.263,00 | 1 |
| | | 1,35-27 | LTMR27PBD | 42.263,00 | 1 |
| | | 5-100 | LTMR100PBD | 42.263,00 | 1 |
| 100-240V AC | Profibus DP | 0,4-8 | LTMR08PFM | 39.008,00 | 1 |
| | | 1,35-27 | LTMR27PFM | 39.008,00 | 1 |
| | | 5-100 | LTMR100PFM | 39.008,00 | 1 |
| 24V DC | CANopen | 0,4-8 | LTMR08CBD | 38.090,00 | 1 |
| | | 1,35-27 | LTMR27CBD | 38.090,00 | 1 |
| | | 5-100 | LTMR100CBD | 38.090,00 | 1 |
| 100-240V AC | CANopen | 0,4-8 | LTMR08CFM | 35.128,00 | 1 |
| | | 1,35-27 | LTMR27CFM | 35.136,00 | 1 |
| | | 5-100 | LTMR100CFM | 35.128,00 | 1 |
| 24V DC | DeviceNet | 0,4-8 | LTMR08DBD | 42.220,00 | 1 |
| | | 5-100 | LTMR100DBD | 42.220,00 | 1 |
| | | 0,4-8 | LTMR08DFM | 39.008,00 | 1 |
| 100-240V AC | DeviceNet | 1,35-27 | LTMR27DFM | 39.008,00 | 1 |
| | | 5-100 | LTMR100DFM | 39.008,00 | 1 |
| | | 0,4-8 | LTMR08EBD | 54.278,00 | 1 |
| 24 V DC | Ethernet | 1,35-27 | LTMR27EBD | 54.278,00 | 1 |
| | | 5-100 | LTMR100EBD | 54.278,00 | 1 |
| | | 0,4-8 | LTMR08EFM | 51.858,00 | 1 |
| 100-240V AC | Ethernet | 1,35-27 | LTMR27EFM | 51.858,00 | 1 |
| | | 5-100 | LTMR100EFM | 51.858,00 | 1 |

Gerilim ölçümü ve ek genişletme modüller

Ek giriş sayısı

| | | | | | |
|-------------|---------------|---|---------------------------|----------|---|
| 24V DC | Voltaj ölçümü | 4 | LTMEV40BD | 9.679,00 | 1 |
| 100-240V AC | Voltaj ölçümü | 4 | LTMEV40FM | 9.679,00 | 1 |

PTC Termistör probrarı

| | | | |
|-----|--------------------------|----------|----|
| 90 | DA1TT090 | 1.377,00 | 10 |
| 120 | DA1TT120 | 1.377,00 | 10 |
| 150 | DA1TT150 | 1.377,00 | 10 |
| 160 | DA1TT160 | 1.377,00 | 10 |

Akım transformatörleri

| Primer (A) | Seconder (A) | | | |
|------------|--------------|---------------------------|----------|---|
| 100A | 1A | LT6CT1001 | 5.636,00 | 1 |
| 200A | 1A | LT6CT2001 | 5.636,00 | 1 |
| 400A | 1A | LT6CT4001 | 6.158,00 | 1 |

Aksesuarlar

| | | | |
|---|--------------------------|---|---|
| Kontrolör / genişletme modülü kablosu, 0,04 m | LTMCC004 | 372,00 | 6 |
| Kontrolör / genişletme modülü kablosu, 0,3 m | LU9R03 | 743,00 | 1 |
| Kontrolör / genişletme modülü kablosu, 1 m | LU9R10 | 743,00 | 1 |
| Kontrolör / ekran kablosu, 1 m | LTM9CU10 | 556,00 | 1 |
| PC bağlantı kiti (konnektörler ve kablo) | VW3A8106 | <i>bkz. endüstriyel otomasyon fiyat listesi</i> | |
| Ekranlı kumanda paneli | LTMCU | 14.185,00 | 1 |



LUB... + kontrol üniteleri



LU2B...

| Yolverme | Maksimum güç | Maksimum akım | Referans | Fiyat* (TL) | Min. Sip. Adedi |
|---|--------------|---------------|----------------------------|-------------------|-----------------|
| Baz üniteler | | | | | |
| DOL | 5.5 kW | 12A | LUB12 | 6.400,00 | 1 |
| DOL | 15 kW | 32A | LUB32 | 7.320,00 | 1 |
| DOL | 18.5 kW | 38A | LUB38 | 7.880,00 | 1 |
| Enversör | 5.5 kW | 12A | LU2B12... | 19.120,00 | 1 |
| Enversör | 15 kW | 32A | LU2B32... | 21.640,00 | 1 |
| Enversör | 18.5 kW | 38A | LU2B38...* | 23.360,00 | 1 |
| Termik manyetik kontrol üniteleri (50 kA kesme kapasitesi) ⁽¹⁾ + Faz kaybı ve faz dengesizliği koruması | | | | | |
| Standart | | | | | |
| Termik akım aralığı (A) | | | | | |
| Klas 10 trifaze | 0.15 - 0.6 | | LUCAX6... | 4.036,00 | 1 |
| | 0.35 - 1.4 | | LUCA1X... | 4.132,00 | 1 |
| | 1.25 - 5 | | LUCA05... | 4.168,00 | 1 |
| | 3 - 12 | | LUCA12... | 4.488,00 | 1 |
| | 4.5 - 18 | | LUCA18... | 4.636,00 | 1 |
| | 8 - 32 | | LUCA32... | 6.320,00 | 1 |
| | 9.5 - 38 | | LUCA38...* | 7.280,00 | 1 |
| Manyetik | | | | | |
| Yumuşak yolverici veya hız kontrol cihazı akım aralığı (A) | | | | | |
| Klas 10 trifaze | 0.15 - 0.6 | | LUCLX6... | 4.036,00 | 1 |
| | 0.35 - 1.4 | | LUCL1X... | 4.132,00 | 1 |
| | 1.25 - 5 | | LUCL05... | 4.168,00 | 1 |
| | 3 - 12 | | LUCL12... | 4.488,00 | 1 |
| | 4.5 - 18 | | LUCL18... | 4.636,00 | 1 |
| | 8 - 32 | | LUCL32... | 6.320,00 | 1 |
| | 9.5 - 38 | | LUCL38...* | 7.120,00 | 1 |
| İleri seviye | | | | | |
| Termik akım aralığı (A) | | | | | |
| Klas 10 trifaze (2) | 0.15 - 0.6 | | LUCBX6... | 4.168,00 | 1 |
| | 0.35 - 1.4 | | LUCB1X... | 4.344,00 | 1 |
| | 1.25 - 5 | | LUCB05... | 4.392,00 | 1 |
| | 3 - 12 | | LUCB12... | 4.664,00 | 1 |
| | 4.5 - 18 | | LUCB18... | 4.968,00 | 1 |
| | 8 - 32 | | LUCB32... | 6.680,00 | 1 |
| | 9.5 - 38 | | LUCB38...* | 7.680,00 | 1 |
| Enversör modülleri | | | | | |
| Doğrudan baz ünite altına montaj | | 32A | LU2MB0... | 11.760,00 | 1 |
| Bağımsız raya montaj | | 32A | LU6MB0... | 11.840,00 | 1 |
| Enversör modülü için hazır bağlantı bloğu | | | LU9MRTC | 1.180,00 | 1 |
| TeSys Model U için standart kumanda devresi gerilimleri ve kodları | | | | | |
| Gerilim | 24 V AC | 24 V DC | 48/72 V AC - DC | 110/240 V AC - DC | |
| Kod | B | BL | ES | FU | |

⁽¹⁾ 130 kA kesme kapasitesi için ek modül kullanınız.

⁽²⁾ Klas 20 ve monofaze çeşitlerimiz için lütfen 444 30 30 Müşteri Destek Merkezi'ni arayınız.

* Belirtilen fiyatlar 24 V AC ve 24 V DC kumanda devresi gerilimleri için geçerlidir. Diğer kumanda devresi gerilimi seçenekleri için lütfen 444 30 30 Müşteri Destek Merkezi'ni arayınız..

** 18.5 kW enversör üründe sadece 24 V DC ve 110/240 V AC - DC kumanda devresi gerilimi seçeneği mevcuttur.

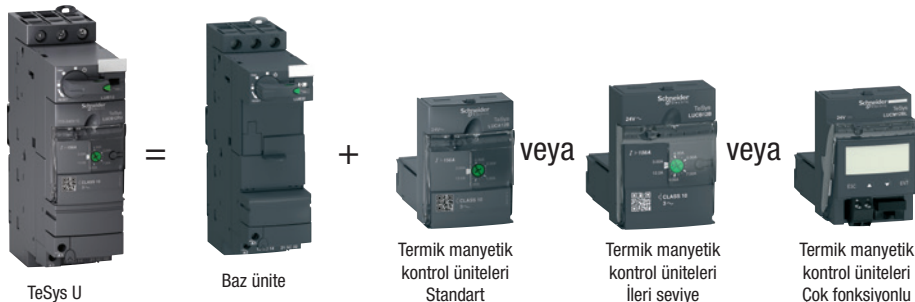

B4



LUA1C11



LULC07

| | Referans | Fiyat (TL) | Min. Sip. Adedi |
|--|-----------|-----------------------------|-----------------|
| Ek modüller | | | |
| Arıza + Hazır yardımcı kontak | NK + NA | LUA1C11 | 812,00 1 |
| Arıza + Hazır yardımcı kontak | NA + NA | LUA1C20 | 812,00 1 |
| Yardımcı kontak modülü | 2NK | LUFN02 | 1.112,00 1 |
| Yardımcı kontak modülü | NA + NK | LUFN11 | 1.112,00 1 |
| Yardımcı kontak modülü | 2NA | LUFN20 | 1.112,00 1 |
| Motor yükü modülü | 4 - 20 mA | LUFV2 | 5.848,00 1 |
| Alarm modülü | | LUFW10 | 10.040,00 1 |
| 130 kA akım sınırlama modülü | | LUALB1 | 11.200,00 1 |
| Haberleşme modülleri | | | |
| Modbus modülü, 2 Giriş | | LULC033 | 7.440,00 1 |
| CANopen modülü | | LULC08 | 10.600,00 1 |
| DeviceNET modülü | | LULC09 | EOC 1 |
| AS-i modülü | | ASILUFC51 | 9.240,00 1 |
| Profibus modülü | | LULC07 | EOC 1 |
| Haberleşme aksesuarları* | | | |
| Paralel bağlantı çoklayıcı bağlantı kablosu, 3 m | | LU9R30 | 800,00 1 |
| Paralel bağlantı çoklayıcı | | LU9G02 | 6.343,00 1 |
| Profibus DP güç kaynağı | | LU9GC7 | 9.844,00 1 |
| Profibus DP konnektör | | LU9AD7 | 4.296,00 1 |
| Hazır bağlantı kiti LUB•• | | LU9BN11C | 1.664,00 1 |
| Hazır bağlantı kiti LU2B•• | | LU9MRC | 2.676,00 1 |
| Fiyat** | | | |
| Modbus bağlantı kablosu, 3 m | | VW3A8306R30 | Fiyat Sorunuz |
| CANopen bağlantı kablosu, 3 m | | TSXCANCADD3 | Fiyat Sorunuz |
| Profibus DP güç kaynağı | | VW3A8306R30 | Fiyat Sorunuz |

⁽¹⁾ 130 kA kesme kapasitesi için ek modül kullanınız.

* Haberleşme modülleri, 24V beslemeli kontrol üniteleri ile çalışmaktadır.

** 444 30 30 Müşteri Destek Merkezi'ne danışınız.



LZ1H2X4**



LZ7H2X4**



LE1D-09



LE1-M35****

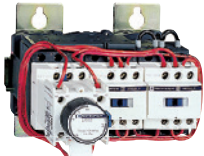

LC3-D09A

| TeSys H standart motor yolvericiler | 400V Trifaze motorlar için anma gücü (kW) | Termik akım ayar sahası (A) | Referans | Fiyat (TL) | Min. Sip. Adedi |
|-------------------------------------|--|--------------------------------|--|------------------------|--------------------|
| Direkt yolverme | 0.75 3 | 0.18-2,4 1.5-6.4 | LZ1H2X4** LZ1H6X5** | 12.098,00 12.057,00 | 1 1 |
| Enversör yolverme | 0.75 3 | 0.18-2,4 1.5-6.4 | LZ2H2X4** LZ2H6X5** | 13.017,00 13.017,00 | 1 1 |

| TeSys H emniyet motor yolvericiler | Safe Torque off (STO) | | | | |
|------------------------------------|-----------------------|---------------------|--|------------------------|--------|
| Direkt yolverme | 0.75 3 | 0.18-2,4 1.5-6.4 | LZ7H2X4** LZ7H6X5** | 13.017,00 13.017,00 | 1 1 |
| Enversör yolverme | 0.75 3 | 0.18-2,4 1.5-6.4 | LZ8H2X4** LZ8H6X5** | 13.642,00 13.642,00 | 1 1 |

| TeSys H için kumanda gerilim ve kodları | | |
|---|--------|-------------|
| Gerilim | 24V DC | 110-230V AC |
| Kod | BD | FU |

TeSys H emniyet motor yolverici ürünlerde safe torque off (STO) fonksiyonu standarttır. Sadece LZ2H2X4FU için mevcuttur.

| Motor anma gücü (kW) AC3, 220 V 380 V 440 V | Birlikte kullanılacak termik röle ⁽²⁾ | Referans ⁽¹⁾ | Fiyat (TL) | Min. Sip. Adedi |
|--|---|---------------------------|---------------|--------------------|
| 2.2 4 4 | LRD-14 | LE1-D09** | 4.310,00 | 1 |
| 3 5.5 5.5 | LRD-16 | LE1-D12** | 4.936,00 | 1 |
| 4 7.5 9 | LRD-21 | LE1-D18** | 5.081,00 | 1 |
| 5.5 11 11 | LRD-22 | LE1-D25** | 5.449,00 | 1 |

Trifaze Motorlar İçin Kutulu Komple Motor Yolvericiler

(IP65 kutu bağlantıları yapılmış kontaktör ve termik röleden oluşmaktadır.)

| 220-230V kW | 230-240V kW | 380-400V kW | 400-415V kW | Termik akım ayar sahası (A) ⁽³⁾ | Referans ⁽¹⁾ | Fiyat (TL) | Min. Sip. Adedi |
|----------------|----------------|----------------|----------------|---|-----------------------------|---------------|--------------------|
| 0,12 | 0,12 | 0,25 | 0,25 | 0.54-0.8 | LE1-M35**05 | 3.192,00 | 1 |
| 0,18 | 0,18 | 0,37 | 0,37 | 0.8-1.2 | LE1-M35**06 | 3.192,00 | 1 |
| 0,25 | 0,25 | 0,55 | 0,55 | 1.2-1.8 | LE1-M35**07 | 3.192,00 | 1 |
| 0,37 | 0,37 | 1,1 | 0,75 | 1.8-2.6 | LE1-M35**08 | 3.192,00 | 1 |
| 0,55 | 0,55 | 1,5 | 1,5 | 2.6-3.7 | LE1-M35**10 | 3.192,00 | 1 |
| 1,1 | 0,75 | 2,2 | 2,2 | 3.7-5.5 | LE1-M35**12 | 3.192,00 | 1 |
| 1,5 | 1,1 | 3 | 3 | 5.5-8 | LE1-M35**14 | 3.288,00 | 1 |
| 2,2 | 2,2 | 4 | 4 | 8-11,5 | LE1-M35**16 | 3.288,00 | 1 |
| 3 | 3 | 5,5 | 5,5 | 10-14 | LE1-M35**21 | 4.252,00 | 1 |
| 3,7 | 4 | 7,5 | 7,5 | 12-16 | LE1-M35**22 | 4.252,00 | 1 |

Kutulu motor yolvericisi ve yıldız üçgen yolvericiler için standart kumanda devresi gerilimleri ve kodları

| AC gerilim (V), 50/60 Hz | 24 | 110 | 220 | 380 |
|--------------------------|----|-----|-----|-----|
| | B7 | F7 | M7 | Q7 |

⁽¹⁾ Referanstaki noktanın yerini bobin gerilimine karşılık gelen kodla tamamlayınız.

⁽²⁾ Termik röle ayrıca sipariş edilmelidir.

7.5 - 45 kW arası güçlerde kullanılacak kutulu yolvericiler için 444 30 30 Müşteri Destek Merkezi'ni arayınız.

⁽³⁾ Termik röle dâhildir, ayrıca sipariş edilmesine gerek yoktur.

Hazır Bağlantılı Yıldız - Üçgen Yolvericiler ⁽⁴⁾

Yolvericiler krom sac üzerine monte edilmiştir.

| Motor anma gücü 380/400 (kW) | Mekanik kilitleme | Referans ⁽⁵⁾ | Fiyat* (TL) |
|------------------------------|----------------------|----------------------------|----------------|
| 7.5 | Dahil | LC3-D09A** | 10.560,00 |
| 18.5 | Dahil | LC3-D18A** | 13.960,00 |
| 25 | Dahil | LC3-D32A** | 16.600,00 |

⁽⁴⁾ Termik röle dâhil değildir. Termik röle motor nominal akımının 0.58 katına karşılık düşecek şekilde termik röle akım ayar sahası ve kontaktör tipine uygun olarak ayrıca seçilmelidir. Yukarıdaki referans ve motor güç eşleşmesi motor tipine ve üreticisine göre değişim gösterebilir. Seçim yapılırken motor plaka değerlerini dikkate alın.

⁽⁵⁾ Referanstaki noktanın yerini bobin gerilimine karşılık gelen kodla tamamlayınız.

* Belirtilen liste fiyatları 24V 50/60Hz kumanda devresi gerilimine sahip ürünler için geçerlidir, diğer kumanda devresi gerilimleri için lütfen 444 30 30 Müşteri Destek Merkezi'ni arayınız.

Standart kumanda devresi gerilimleri ve kodları

| LC3-D için | | |
|----------------|----|-----|
| AC Gerilim (V) | 24 | 110 |
| AC Gerilim (V) | B7 | F7 |



Kontaktörler ve Termik Röleler



İlk Kontaktörden Bugüne
100 Yıllık Tecrübe



se.com/tr

Life Is On

Schneider
Electric

C1



LC1K0610P7



LP1K0610BD



CA2KN40B7

| Anma gücü (kW) 380/415 V AC3 | Anma akımı (A) ≤ 440 V AC3 (≤ 55°C) | Termik akımı (A) AC1 (Ith) (≤ 55°C) | Yardımcı kontak | Referans ⁽¹⁾ | Fiyat (TL) | Minimum sip. adedi |
|------------------------------|-------------------------------------|-------------------------------------|-----------------|-------------------------|------------|--------------------|
|------------------------------|-------------------------------------|-------------------------------------|-----------------|-------------------------|------------|--------------------|

**Güç devresi: AC kumanda devresi: AC
Vida bağlantılı**

| | | | | | | |
|-----|----|----|------|-----------------------------|----------|---|
| 2.2 | 6 | 20 | 1 NA | LC1-K0610•• | 880,00 | 1 |
| 2.2 | 6 | 20 | 1 NK | LC1-K0601•• | 880,00 | 1 |
| 4 | 9 | 20 | 1 NA | LC1-K0910•• | 1.004,00 | 1 |
| 4 | 9 | 20 | 1 NK | LC1-K0901•• | 1.004,00 | 1 |
| 5.5 | 12 | 20 | 1 NA | LC1-K1210•• | 1.172,00 | 1 |
| 5.5 | 12 | 20 | 1 NK | LC1-K1201•• | 1.172,00 | 1 |
| 7.5 | 16 | 20 | 1 NA | LC1-K1610•• | 1.296,00 | 1 |
| 7.5 | 16 | 20 | 1 NK | LC1-K1601•• | 1.296,00 | 1 |

**Güç devresi: AC kumanda devresi: DC
Vida bağlantılı**

| | | | | | | |
|-----|----|----|------|-----------------------------|----------|----|
| 2.2 | 6 | 20 | 1 NA | LP1-K0610•• | 1.172,00 | 1 |
| 2.2 | 6 | 20 | 1 NK | LP1-K0601•• | 1.172,00 | 10 |
| 4 | 9 | 20 | 1 NA | LP1-K0910•• | 1.296,00 | 1 |
| 4 | 9 | 20 | 1 NK | LP1-K0901•• | 1.296,00 | 10 |
| 5.5 | 12 | 20 | 1 NA | LP1-K1210•• | 1.404,00 | 10 |
| 5.5 | 12 | 20 | 1 NK | LP1-K1201•• | 1.404,00 | 10 |

K Serisi Yardımcı Kontaktörler ⁽²⁾

**Kumanda devresi: AC, vida bağlantılı
Kontakt düzeni**

| | | | |
|-----------|----------------------------|--------|----|
| 4 NA | CA2-KN40•• | 880,00 | 1 |
| 3 NA+1 NK | CA2-KN31•• | 880,00 | 10 |
| 2 NA+2 NK | CA2-KN22•• | 880,00 | 1 |

**Kumanda devresi: DC, vida bağlantılı
Kontakt düzeni**

| | | | |
|-----------|----------------------------|----------|----|
| 4 NA | CA3-KN40•• | 1.204,00 | 10 |
| 3 NA+1 NK | CA3-KN31•• | 1.204,00 | 10 |
| 2 NA+2 NK | CA3-KN22•• | 1.204,00 | 10 |

⁽¹⁾ Siparişlerinizde referanstaki noktanın yerine aşağıdaki bobin gerilimlerine karşılık gelen kodu yazınız.

| AC gerilim (V) 50/60 Hz : | 24 | 48 | 110 | 220/230 | 380/400 | DC gerilim (V) : | 24 | 48 | 110 |
|---------------------------|----|----|-----|---------|---------|------------------|----|----|-------------------|
| Kod : | B7 | E7 | F7 | M7 | Q7 | Kod : | BD | ED | FD ⁽³⁾ |

⁽²⁾ 12A'ya kadar K tipi kontaktörlerde yaylı klemens bağlantı için lütfen 444 30 30 Müşteri Destek Merkezi'ni arayınız.

⁽³⁾ Sadece vida bağlantılı tip için geçerlidir.



LR2K0301

| Tip | Akım ayar sahası (A) | Referans | Fiyat (TL) | Minimum sip. adedi |
|--|----------------------|---------------------------|------------|--------------------|
| Motor devreleri için, AC ve DC uygulamalı, sıcaklık kompanzasyonlu ve faz kaybına duyarlı, manuel/otomatik resetli, açma göstergeli, açma sınıfı 10 | | | | |
| | 0.11-0.16 | LR2-K0301 | 1.850,00 | 1 |
| | 0.16-0.23 | LR2-K0302 | 1.850,00 | 1 |
| | 0.23-0.36 | LR2-K0303 | 1.850,00 | 1 |
| | 0.36-0.54 | LR2-K0304 | 1.850,00 | 1 |
| | 0.54-0.8 | LR2-K0305 | 1.850,00 | 1 |
| | 0.8-1.2 | LR2-K0306 | 1.850,00 | 1 |
| | 1.2-1.8 | LR2-K0307 | 1.850,00 | 1 |
| | 1.8-2.6 | LR2-K0308 | 1.850,00 | 1 |
| | 2.6-3.7 | LR2-K0310 | 1.850,00 | 1 |
| | 3.7-5.5 | LR2-K0312 | 1.850,00 | 1 |
| | 5,5-8 | LR2-K0314 | 1.850,00 | 1 |
| | 8-11,5 | LR2-K0316 | 1.850,00 | 1 |
| | 10-14 | LR2-K0321 | 1.916,00 | 1 |
| | 12-16 | LR2-K0322 | 1.916,00 | 1 |

Not: K serisi termik röleler, K serisi kontaktörlerin altına direkt monte edilir.



LA1-KN11

K Serisi Kontaktörler ve Yardımcı Kontaktörler için Aksesuarlar ⁽²⁾

Yardımcı kontak blokları

Bağlantı tipi

Kontakt düzeni

| Vidalı | 1 NA+1 NK | LA1-KN11 | 425,00 | 10 |
|--------|-----------|--------------------------|--------|----|
| | 2 NA | LA1-KN20 | 425,00 | 10 |
| | 2 NA+2 NK | LA1-KN22 | 626,00 | 10 |
| | 1 NA+3 NK | LA1-KN13 | 626,00 | 10 |
| | 3 NA+1 NK | LA1-KN31 | 626,00 | 10 |
| | 4 NA | LA1-KN40 | 626,00 | 10 |

Elektronik zaman rölesi (çekme gecikmeli, 1 K/A kontaklı)

K-Kontaktör önüne geçmeli tip

Gerilim (V)

Zaman Sahası

| | | | | |
|---------------|---------|--------------------------|----------|---|
| 24-28 V AC/DC | 1-30 sn | LA2-KT2E | 4.401,00 | 1 |
| 110-240 V AC | 1-30 sn | LA2-KT2U | 4.660,00 | 1 |

LA2-KT2E

K-Kontaktör için varistans

(Kontaktör önüne geçmeli tip)

Gerilim (V)

| | | | | |
|-------------------|--|--------------------------|--------|---|
| 12-24 V AC/DC (1) | | LA4-KE1B | 442,00 | 5 |
|-------------------|--|--------------------------|--------|---|

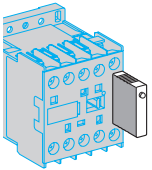

LA4-KE1B

⁽¹⁾ Diğer gerilim çeşitleri için lütfen bölge müdürlüklerimize başvurunuz.

⁽²⁾ Yardımcı kontak bloklarında yaylı klemens bağlantı için lütfen 444 30 30 Müşteri Destek Merkezi'ni arayınız.

Yenilenen TeSys Serileri

Dünyayı kontaktörle tanıştıran Schneider Electric TeSys Serisi, 100 yıllık liderlik serüvenine yeni tasarımıyla devam ediyor.

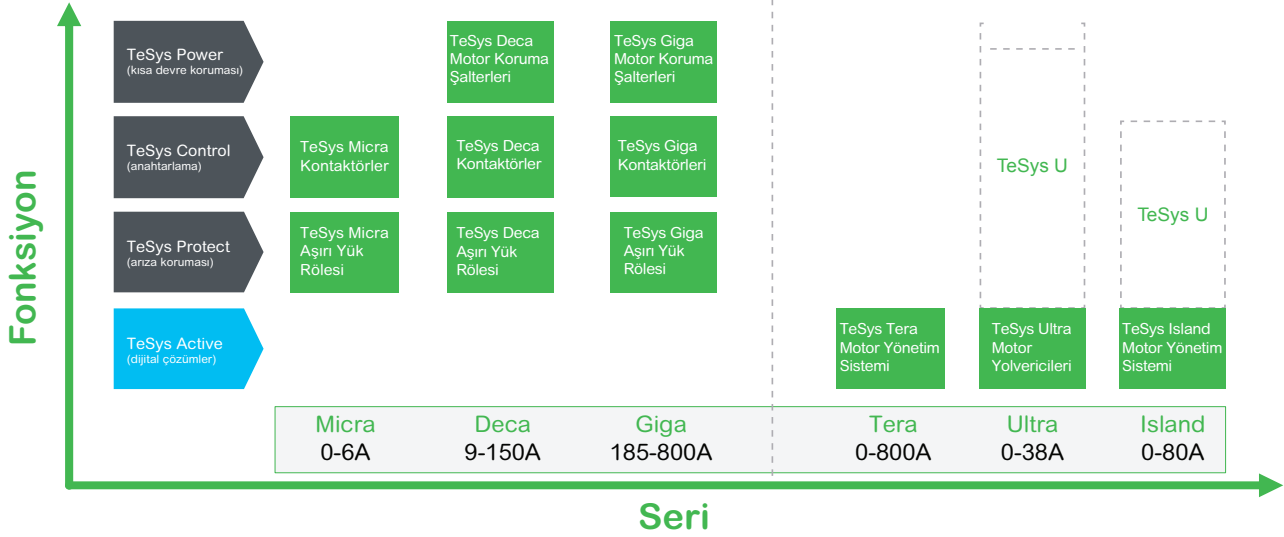

Tasarım Değişiklikleri

Dünya çapında pazar lideri olan TeSys ürünlerinin tasarımı değişiyor. Motor koruma şalterleri, kontaktörler ve serinin diğer ürünleri artık modern tasarımıyla kontrol panosuna yeni ve daha şık bir görünüm kazandırıyor.



- > TeSys Power: Devrelere güç vermekte kullanılan ürünler
- > TeSys Control: Devreleri kontrol etmekte kullanılan ürünler
- > TeSys Protect: Motorları korumakta kullanılan ürünler



Fonksiyon Temelli Adlandırma

TeSys ürünlerinin kolay anlaşılması için artık ürünler fonksiyona göre sınıflandırılıyor. Bu sınıflandırmalarda temel parametreler motor gücü, kontrol ve korumadır.

TeSys Active, dahili haberleşme sunan cihazları motor izleme ve kontrol fonksiyonlarıyla buluşturuyor.

- > TeSys Active: Motor devreleri için dijital çözümler

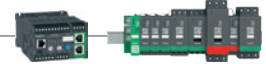

TeSys ürünlerinin seri adları

- TeSys'in geleneksel ürünleri (motor koruma şalterleri, kontaktörler, aşırı yük röleleri) akım değerlerine göre sınıflandırılmaktadır. Her seri için ortak bir ad kullanılmaktadır.
 - 0 - 16 A > 'Micra' Serisi
 - 9 - 150 A > 'Deca' Serisi
 - 185 - 800 A > 'Giga' Serisi

- TeSys'in dijital ürünleri özel bir sınıflandırmaya sahiptir
 - 0 - 38 A > 'Ultra' Serisi (eski TeSys U hepsi bir arada yolverici)
 - 0 - 80 A > 'Island' Serisi (eski TeSys Island sistemi)
 - 0 - 800 A > 'Tera' Serisi (eski TeSys T izleme sistemi)
- TeSys serisi diğer ürünlerinin adları değişmeden aynı kalmıştır. (TeSys F, TeSys DF, ...)



LC1-D09

EverLink



LC1-D40A

EverLink



LC1D150BD

| Anma gücü (kW) 380/400 V 50/60 Hz | Anma akımı (A) ≤ 440 V AC3 (≤ 55°C) | Termik akımı AC1 (Ith) (≤ 60°C) | Referans ⁽¹⁾ (A) | Standart kumanda devresi gerilimi | Fiyat (TL) | Minimum sip. adedi |
|--------------------------------------|---|---------------------------------------|--------------------------------|---|---------------|-----------------------|
|--------------------------------------|---|---------------------------------------|--------------------------------|---|---------------|-----------------------|

9A'den 150A'e kadar tüm seride 1NA + 1NK yardımcı kontak standart olarak dâhildir.

Vida bağlantılı

Güç devresi: AC Kumanda devresi: AC

| | | | | | | |
|------|-----|-----|--------------------------|----|-----------|---|
| 4 | 9 | 25 | LC1-D09 | M7 | 1.236,00 | 1 |
| 5,5 | 12 | 25 | LC1-D12 | M7 | 1.380,00 | 1 |
| 7,5 | 18 | 32 | LC1-D18 | M7 | 1.656,00 | 1 |
| 11 | 25 | 40 | LC1-D25 | M7 | 2.228,00 | 1 |
| 15 | 32 | 50 | LC1-D32 | M7 | 3.356,00 | 1 |
| 18,5 | 38 | 50 | LC1-D38 | M7 | 4.140,00 | 1 |
| 18,5 | 40 | 60 | LC1-D40A | M7 | 4.808,00 | 1 |
| 22 | 50 | 80 | LC1-D50A | M7 | 5.832,00 | 1 |
| 30 | 65 | 80 | LC1-D65A | M7 | 8.160,00 | 1 |
| 37 | 80 | 125 | LC1-D80 | M7 | 9.560,00 | 1 |
| 45 | 95 | 125 | LC1-D95 | M7 | 12.960,00 | 1 |
| 55 | 115 | 200 | LC1-D115 | M7 | 16.920,00 | 1 |
| 75 | 150 | 250 | LC1-D150 | M7 | 19.520,00 | 1 |

Güç devresi: AC Kumanda devresi: DC

| | | | | | | |
|------|-----|-----|--------------------------|----|-----------|---|
| 4 | 9 | 25 | LC1-D09 | BD | 1.796,00 | 1 |
| 5,5 | 12 | 25 | LC1-D12 | BD | 2.032,00 | 1 |
| 7,5 | 18 | 32 | LC1-D18 | BD | 2.484,00 | 1 |
| 11 | 25 | 40 | LC1-D25 | BD | 3.316,00 | 1 |
| 15 | 32 | 50 | LC1-D32 | BD | 4.364,00 | 1 |
| 18,5 | 38 | 50 | LC1-D38 | BD | 5.344,00 | 1 |
| 18,5 | 40 | 60 | LC1-D40A | BD | 6.560,00 | 1 |
| 22 | 50 | 80 | LC1-D50A | BD | 8.040,00 | 1 |
| 30 | 65 | 80 | LC1-D65A | BD | 10.320,00 | 1 |
| 37 | 80 | 125 | LC1-D80 | BD | 11.960,00 | 1 |
| 45 | 95 | 125 | LC1-D95 | BD | 16.200,00 | 1 |
| 55 | 115 | 200 | LC1-D115 | BD | 20.960,00 | 1 |
| 75 | 150 | 200 | LC1-D150 | BD | 24.560,00 | 1 |

Güç devresi: AC Kumanda devresi: düşük sarfiyatlı 24 V DC (≤ 2.4 W) ⁽²⁾

| | | | | | | |
|------|----|----|---------------------------|--|----------|---|
| 4 | 9 | 25 | LC1-D09BL | | 1.548,00 | 1 |
| 5,5 | 12 | 25 | LC1-D12BL | | 1.772,00 | 1 |
| 7,5 | 18 | 32 | LC1-D18BL | | 2.188,00 | 1 |
| 11 | 25 | 40 | LC1-D25BL | | 2.876,00 | 1 |
| 15 | 32 | 50 | LC1-D32BL | | 4.296,00 | 1 |
| 18,5 | 38 | 50 | LC1-D38BL | | 5.136,00 | 1 |

Deca Serisi Yardımcı Kontaktörler

Vida bağlantılı

Kontakt düzeni Kumanda devresi: AC

| | | | | |
|-----------|------------------------|----|----------|----|
| 5NA | CAD-50 | M7 | 1.244,00 | 20 |
| 3NA + 2NK | CAD-32 | M7 | 1.244,00 | 20 |

Kontakt düzeni Kumanda devresi: DC

| | | | | |
|-----------|------------------------|----|----------|---|
| 5NA | CAD-50 | BD | 1.864,00 | 1 |
| 3NA + 2NK | CAD-32 | BD | 1.864,00 | 1 |

Deca serisi kontaktör ve yardımcı kontaktörler için yedek bobinler, AC, 50/60 Hz

| | | | | |
|---------------------------|-----------------------|--|----------|---|
| LC1-D09...D38 ve CAD için | LXD-1 | | 551,00 | 1 |
| LC1-D40A, D50A, D65A | LXD-3 | | 1.873,00 | 1 |
| LC1-D80, D95 için | LXD-6 | | 1.898,00 | 1 |
| LC1-D115, D150 için | LXD-8 | | 5.687,00 | 1 |

⁽¹⁾ Bobin gerilimine karşılık gelen kodu referanstaki noktaların yerine koyunuz. (Örnek: LC1-D12M7=220 V 50/60 Hz bobinli LC1-D12m7kontaktör)

⁽²⁾ Düşük sarfiyatlı kontaktörlerin bobin sarfiyatı 2.4 W'dır. Diğer düşük sarfiyatlı DC gerilim kodları için lütfen bölge müdürlüklerimize başvurunuz.

⁽³⁾ Everlink bağlantı sistemine sahiptir.

Kontaktör, yardımcı kontaktör ve bobinler için standart kumanda devresi gerilimleri ve kodları

| | | | | | | |
|-------------------------------|----|----|-----|-----|-----|-----|
| AC gerilim (V) 50/60 Hz | 24 | 48 | 110 | 220 | 380 | 400 |
| LC1-D09... D150, CAD için kod | B7 | E7 | F7 | M7 | Q7 | V7 |
| DC gerilim (V) | 24 | 48 | 110 | | | |
| LC1-D09...D150, CAD için kod | BD | ED | FD | | | |

TeSys D serisi ticari hayatına TeSys Deca serisi olarak devam etmektedir.



İnovasyon ve Liderlikte 100 Yıllık Tecrübe: Yeni TeSys Deca Serisi Motor Yolverme Ürünleri

Dünyayı kontaktörle tanıştıran Schneider Electric TeSys Serisi, 100 yıllık liderlik serüvenine yeni inovasyonlar ile devam ediyor.

Montaj süresini kısaltan multi standart vida yapısı, elektrikli ev aletleri için gerekli olan IEC 60335-1 standartına uygunluğu ve tozlu ortamlara özel geliştirilmiş yeni yardımcı kontakları ile yüksek performansı uygulamalarınıza taşıyın.



se.com/tr

Life Is On

Schneider
Electric



LC1DFK

| Çalışma gücü, ≤ 55°C, kVA (400/440V) | 50/60 Hz için kVA (660/690V) | Yardımcı kontak | Referans ⁽¹⁾ | Fiyat* (TL) | Minimum sip. adedi |
|---|---------------------------------|--------------------|---------------------------|----------------|-----------------------|
| 12,5 | 18 | 1NA+2NK | LC1-DFK | 3.560,00 | 1 |
| 16,7 | 24 | 1NA+2NK | LC1-DGK | 3.944,00 | 1 |
| 20 | 30 | 1NA+2NK | LC1-DLK | 4.208,00 | 1 |
| 25 | 36 | 1NA+2NK | LC1-DMK | 5.220,00 | 1 |
| 33,3 | 48 | 1NA+2NK | LC1-DPK | 9.080,00 | 1 |
| 40 | 58 | 1NA+2NK | LC1-DTK | 9.800,00 | 1 |
| 60 | 92 | 1NA+2NK | LC1-DWK12 | 12.720,00 | 1 |

⁽¹⁾ Referansı kumanda devresi gerilimine karşılık gelen kodla tamamlayınız.

* Belirtilen fiyatlar 220V 50/60Hz (M7) kumanda devresi gerilimine sahip ürünler için geçerlidir; diğer kumanda devresi gerilimleri için lütfen 444 30 30 Müşteri Destek Merkezi'ni arayınız.

Standart kumanda devresi gerilimleri ve kodları

| AC gerilim (V) (50/60 Hz) | 24 | 110 | 220 | 380 | 400 |
|---------------------------|----|-----|-----|-----|-----|
| Kod : | B7 | F7 | M7 | Q7 | V7 |

TeSys Deca Serisi Kontaktörler, 4 Kutuplu, 20 - 200A

| Anma akımı (AC1) ≤ 60°C | Referans | Referans | Fiyat (TL) | Minimum sip. adedi |
|----------------------------|----------|----------|---------------|-----------------------|
|----------------------------|----------|----------|---------------|-----------------------|

Güç devresi AC, kumanda devresi AC

| | | | | |
|-----|---|----|-----------|---|
| 20 | LC1DT20 | M7 | 1.536,00 | 1 |
| 25 | LC1DT25 | M7 | 1.740,00 | 1 |
| 32 | LC1DT32 | M7 | 2.148,00 | 1 |
| 40 | LC1DT40 | M7 | 2.868,00 | 1 |
| 60 | LC1DT60A ⁽²⁾ | M7 | 7.920,00 | 1 |
| 80 | LC1DT80A ⁽²⁾ | M7 | 13.440,00 | 1 |
| 125 | LC1D80004 | M7 | 16.720,00 | 1 |
| 200 | LC1D115004 | M7 | 23.360,00 | 1 |

Güç devresi AC, kumanda devresi DC

| | | | | |
|-----|---|----|-----------|---|
| 20 | LC1DT20 | BD | 2.456,00 | 1 |
| 25 | LC1DT25 | BD | 2.868,00 | 1 |
| 32 | LC1DT32 | BD | 3.436,00 | 1 |
| 40 | LC1DT40 | BD | 4.244,00 | 1 |
| 60 | LC1DT60A ⁽²⁾ | BD | 9.880,00 | 1 |
| 80 | LC1DT80A ⁽²⁾ | BD | 16.760,00 | 1 |
| 200 | LC1D115004 | BD | 26.360,00 | 1 |

⁽²⁾ Everlink bağlantı sistemine sahiptir.

4 kutuplu kontaktörler için standart kumanda devresi gerilimleri ve kodları

| AC gerilim (V) 50/60 Hz | 24 | 110 | 220 |
|-------------------------|----|-----|-----|
| Kod: | B7 | F7 | M7 |
| DC gerilim (V) | 24 | 110 | |
| Kod: | BD | FD | |

TeSys D serisi ticari hayatına TeSys Deca serisi olarak devam etmektedir.



Motor Yolverme Ürünlerinde Dijital İnovasyon!

56 farklı patente sahip TeSys Giga serisi kontaktörler ve termik röleler ile uygulamalarınızda yüksek performansı deneyimleyin.

Otomatik teşhis özelliği ile kesinti sürelerini %90 oranında azaltın. Boyutu %40'a kadar azalan kompakt tasarımı sayesinde minimum kurulum alanı elde edin.

- Geniş voltaj aralığına sahip elektronik bobin
- Yeni kontak tasarımı ile güvenli kullanım



Okut ve Keşfet

se.com/tr

Life Is On

Schneider
Electric

TeSys Giga serisi, Elektronik Termik Röleleri, 3 Kutuplu, 28-630A

| Termik ayar sahası (A) | Birlikte kullanılacağı kontaktör referans | Referans | Fiyat (TL) | Minimum sip. adedi |
|--|---|-------------------------|------------|--------------------|
| Faz dengesizliği, faz kaybı, toprak hatasına karşı korumalı, AC uygulama için | | | | |
| Class 5E...30E, | | | | |
| 28 - 115 | LC1G115'den G225'e | LR9G115 | 11.000,00 | 1 |
| 57 - 225 | LC1G115'den G225'e | LR9G225 | 13.360,00 | 1 |
| 125 - 500 | LC1G265'den G500'e | LR9G500 | 21.880,00 | 1 |
| 160 - 630 | LC1G630 | LR9G630 | 33.400,00 | 1 |



LR9G225

C6

TeSys Giga Serisi Kontaktörler için Yardımcı Donanımlar ve Aksesuarlar

| Tip | Kontak pozisyonu | Referans | Fiyat (TL) | Minimum sip. adedi |
|-------------------------------------|------------------|---------------------------|------------|--------------------|
| Yardımcı kontak blokları | | | | |
| Kontaktör yanına geçmeli tip | | | | |
| Hızlı(push-in) bağlantı | | | | |
| LC1G serisi için | | | | |
| Sağa-sola ilk takılan | 1NA + 1NK | LAG8N113P | 897,00 | 1 |
| | 2NA | LAG8N203P | 897,00 | 1 |
| Sağa-sola ikinci takılan | 1NA + 1NK | LAG8N113 | 897,00 | 1 |
| | 2NA | LAG8N203 | 897,00 | 1 |

LAG8N113P

LAG8N113P

| Tip | Birlikte kullanılacağı kontaktör referans | Referans | Fiyat (TL) | Minimum sip. adedi |
|--|---|--------------------------|------------|--------------------|
| Kontaktör değişimi sırasında kablo bağlantılarını koruma kiti | | | | |
| 3 kutuplu kontaktör için ⁽²⁾ | LC1G115 / LC1G225 | LA9G3101 | 1.961,00 | 1 |
| | LC1G265 / LC1G500 | LA9G3102 | 3.538,00 | 1 |
| Uzaktan Yıpranma Teşhis Modülü ⁽³⁾ | | | | |
| | 1 NA | LA9GRD10 | 6.108,00 | 1 |
| | 1 NK | LA9GRD01 | 6.108,00 | 1 |
| Mekanik Kilit ⁽⁴⁾ | | | | |
| | aynı iki kontaktör arası | LA9G970 | 1.556,00 | 1 |
| | G265-500 ... G185-225 | LA9G971 | 1.556,00 | 1 |



LA9G3102



LA9GRD01



LA9G970

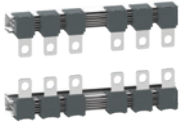

LA9G3760

| Tip | Birlikte kullanılacağı kontaktör referans | Referans | Fiyat (TL) | Minimum sip. adedi |
|----------------------------------|---|--------------------------|------------|--------------------|
| Enversör bağlantı kitleri | | | | |
| | G115 ... G225 | LA9G3760 | 17.898,00 | 1 |
| | G265 ... G500 | LA9G3761 | 24.198,00 | 1 |

⁽¹⁾ TeSys Giga serisi kontaktörlerde standart olarak 1 adet sağ tarafa monteli 1NA + 1NK yardımcı kontak mevcuttur.

⁽²⁾ İleri seviye olan kontaktörlerde ürün üzerinde gelmektedir.

⁽³⁾ Sadece İleri Seviye Kontaktörler ile kullanıma uygundur.

⁽⁴⁾ Mekanik kilitli iki kontaktöre max 3 adet yardımcı kontak takılabilir.

TeSys Giga - TeSys F Muadil Ürün Tablosu

| Anma gücü (kW) 380/400 V 50/60 Hz | Anma akımı (A) ≤ 440 V AC3 (≤ 55°C) | TeSys F (eski) Referans ⁽¹⁾ | TeSys Giga Standart Referans ⁽²⁾ | TeSys Giga İleri Seviye Referans ⁽²⁾ |
|---|---|---|--|--|
| Güç devresi: AC, Kumanda devresi: AC | | | | |
| 55 | 115 | LC1-F115•• | LC1G115•••N | LC1G115•••A |
| 75 | 150 | LC1-F150•• | LC1G150•••N | LC1G150•••A |
| 90 | 185 | LC1-F185•• | LC1G185•••N | LC1G185•••A |
| 110 | 225 | LC1-F225•• | LC1G225•••N | LC1G225•••A |
| 132 | 265 | LC1-F265•• | LC1G265•••N | LC1G265•••A |
| 160 | 330 | LC1-F330•• | LC1G330•••N | LC1G330•••A |
| 200 | 400 | LC1-F400•• | LC1G400•••N | LC1G400•••A |
| 250 | 500 | LC1-F500•• | LC1G500•••N | LC1G500•••A |
| 335 | 630 | LC1-F630•• | LC1G630•••N | LC1G630•••A |
| 450 | 800 | LC1-F800•• | LC1G800•••N | LC1G800•••A |

TeSys F serisinin 800A'e kadar olan referanslarının ticari hayatı sonlanacak ve yerine TeSys Giga serisi ile devam edilecektir.



LC1F-1250

TeSys F Serisi Kontaktörler

| Anma gücü (kW) 380/400 V 50/60 Hz | Anma akımı (A) ≤ 440 V AC3 (≤ 55°C) | Termik akımı AC1 (Ith) (≤40°C) | Termik akımı AC1 (Ith) (≤60°C) | Referans ⁽¹⁾ | Fiyat (TL) | Minimum sip. adedi |
|---|---|--------------------------------------|--------------------------------------|-----------------------------|---------------|-----------------------|
| Güç devresi: AC, Kumanda devresi: AC | | | | | | |
| 400 | 780 | 1600 | 1350 | LC1-F780•• | 152.796,00 | 1 |
| - | - | 1260 | | LC1-F1250•• | 164.388,00 | 1 |
| - | - | 1700 | | LC1-F1700•• | 249.228,00 | 1 |
| - | - | 2100 | | LC1-F2100•• | 308.280,00 | 1 |

LC1-F780-F2100 arası kontaktörler, AC 50/60 Hz

| AC gerilim (V) : | 110 | 220 | 230V |
|------------------|-----|-----|------|
| Kod: | F7 | M7 | P7 |

C8



LAD-N22

YENİ
YENİ
YENİ
YENİ
YENİ

| Tip | Referans | Fiyat (TL) | Minimum sip. adedi | |
|---|----------------|--|--------------------|----|
| Ani yardımcı kontak blokları ⁽⁷⁾ | | | | |
| Kontaktör önüne geçmeli tip | | | | |
| Vida bağlantılı | | | | |
| LC1-D, LC1-F ve CAD için | 1NA + 1NK | LAD-N11 | 484,00 | 10 |
| | 2NA | LAD-N20 | 484,00 | 10 |
| | 2NK | LAD-N02 | 484,00 | 10 |
| | 2NA + 2NK | LAD-N22 | 746,00 | 1 |
| | 1 NA+ 3NK | LAD-N13 | 746,00 | 1 |
| | 4NA | LAD-N40 | 746,00 | 10 |
| | 4NK | LAD-N04 | 746,00 | 10 |
| | 3NA + 1NK | LAD-N31 | 746,00 | 10 |
| | 2NA+ 2NK | LAD-C22⁽²⁾ | 746,00 | 1 |
| Toza karşı dayanıklı (R) | | | | |
| | 1NA + 1NK | LAD-N11R | 508,00 | 1 |
| | 2NA | LAD-N20R | 508,00 | 1 |
| | 2NA + 2NK | LAD-N22R | 784,00 | 1 |
| | 3NA + 1NK | LAD-N31R | 784,00 | 1 |
| | 4NA | LAD-N40R | 784,00 | 1 |
| Kontaktör yanına geçmeli tip⁽⁸⁾ | | | | |
| LC1-D ve CAD için | 1NA + 1NK | LAD-8N11 | 484,00 | 1 |
| | 2NA | LAD-8N20 | 484,00 | 10 |
| | 2NK | LAD-8N02 | 484,00 | 10 |
| RC Filtre ⁽⁹⁾ | | | | |
| LC1-D09... D38 için | 24...48 V AC | LAD-4RCE | 480,00 | 1 |
| LC1-D09... D38 için | 110...240 V AC | LAD-4RCU | 372,00 | 10 |
| LC1-D40A... D65A için | 24...48 V AC | LAD-4RC3E | 526,00 | 1 |
| LC1-D40A... D65A için | 110...240 V AC | LAD-4RC3U | 526,00 | 1 |
| LC1-D80... D150 için | 24...48 V AC | LA4-DA2E | 710,00 | 1 |
| LC1-D80... D150 için | 110...240 V AC | LA4-DA2U | 710,00 | 1 |
| PNömatik zaman röleleri ⁽⁷⁾ | | | | |
| 1NA + 1NK | | | | |
| Çekme geciktirmesi, vida bağlantılı | | | | |
| LC1-D, LC1-F ve CAD için | 0.1-3 sn | LAD-T0 | 1.873,00 | 1 |
| | 0.1-30 sn | LAD-T2 | 1.873,00 | 1 |
| | 10-180 sn | LAD-T4 | 1.873,00 | 1 |
| Düşme geciktirmesi, vida bağlantılı | | | | |
| LC1-D, LC1-F ve CAD için | 0.1-3 sn | LAD-R0 | 1.873,00 | 1 |
| | 0.1-30 sn | LAD-R2 | 1.873,00 | 1 |
| | 10-180 sn | LAD-R4 | 1.873,00 | 1 |
| Yıldız - Üçgen devresi için (çekme geciktirmesi) vida bağlantılı | | | | |
| LC1-D, LC1-F ve CAD için | 1 - 30 sn | LAD-S2 ⁽⁴⁾ | 2.078,00 | 1 |
| Mekanik kilitleme blokları | | | | |
| LC1-D09... D38 için | | LAD-9R1⁽⁵⁾ | 930,00 | 10 |
| LC1-D80... D95 (↔) için | | LA9-D50978 | 864,00 | 1 |
| LC1-D80... D95 (→) için | | LA9-D80978 | 968,00 | 1 |
| LC1-D115... D150 için | | LA9-D11502⁽⁶⁾ | 1.348,00 | 1 |
| EverLink aksesuarları | | | | |
| Termik röle için bağlantı kiti (LC1D40A••, LC1D50A••, LC1D65A•• için) | | LA7D3064 | 1.239,00 | 1 |
| Enversör kiti | | LAD9R3 | 2.670,00 | 1 |
| Yatay montaj kiti | | GV3S | 1.535,00 | 1 |

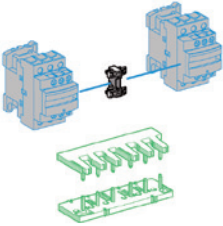

LAD-9R1

⁽¹⁾ LC1D-09...D38 ve CAD üzerine bu blok takılmaz.

LC1D40...D95 (AC kumanda) üzerine 2 blok takılabilir.

⁽²⁾ 1NA + 1NK önce kapayan geç açan kontak.

⁽³⁾ LAD-4R kontaktör yanına geçmeli, LA4-D kontaktör üstüne vidalı bağlantılı.

⁽⁴⁾ NK kontağın açılması ile NA kontağın kapanması arasında 40 +-15 ms zaman gecikmesi.

⁽⁵⁾ Güç bağlantı seti dahildir.

⁽⁶⁾ Elektriksel kilit dahildir.

⁽⁷⁾ İlgili aksesuarlarda (LAD-N10 ve LAD-N01 hariç) yaylı klemens bağlantı için lütfen 444 30 30 Müşteri Destk Merkezi'ni arayınız.

⁽⁸⁾ Sadece AC kumanda devresi gerilimine sahip ürünler ile kullanıma uygundur.

TeSys D serisi ticari hayatına TeSys Deca serisi olarak devam etmektedir.



LRD-08

EverLink

| Termik ayar sahası (A) | Birlikte kullanılacağı kontaktör referans | Referans | Fiyat (TL) | Minimum sip. adedi |
|------------------------|---|---------------------------|------------|--------------------|
| Sınıf 10 A | | | | |
| Vida bağlantılı | | | | |
| 0.10... 0.16 | LC1-D09... D38 | LRD-01 | 1.668,00 | 1 |
| 0.16... 0.25 | LC1-D09... D38 | LRD-02 | 1.668,00 | 1 |
| 0.25... 0.40 | LC1-D09... D38 | LRD-03 | 1.668,00 | 1 |
| 0.40... 0.63 | LC1-D09... D38 | LRD-04 | 1.668,00 | 1 |
| 0.63... 1 | LC1-D09... D38 | LRD-05 | 1.668,00 | 1 |
| 1... 1.7 | LC1-D09... D38 | LRD-06 | 1.668,00 | 1 |
| 1.6... 2.5 | LC1-D09... D38 | LRD-07 | 1.668,00 | 1 |
| 2.5... 4 | LC1-D09... D38 | LRD-08 | 1.668,00 | 1 |
| 4... 6 | LC1-D09... D38 | LRD-10 | 1.668,00 | 1 |
| 5.5... 8 | LC1-D09... D38 | LRD-12 | 1.668,00 | 1 |
| 7... 10 | LC1-D09... D38 | LRD-14 | 1.668,00 | 1 |
| 9... 13 | LC1-D12... D38 | LRD-16 | 1.668,00 | 1 |
| 12... 18 | LC1-D18... D38 | LRD-21 | 1.702,00 | 1 |
| 16... 24 | LC1-D25... D38 | LRD-22 | 1.702,00 | 1 |
| 23... 32 | LC1-D25... D38 | LRD-32 | 2.184,00 | 1 |
| 30... 38 | LC1-D32 ve D38 | LRD-35 | 2.212,00 | 1 |
| 17... 25 | LC1-D40A... D65A | LRD-325 | 3.358,00 | 1 |
| 23... 32 | LC1-D40A... D65A | LRD-332 | 3.358,00 | 1 |
| 30... 40 | LC1-D40A... D65A | LRD-340 | 3.358,00 | 1 |
| 37... 50 | LC1-D40A... D65A | LRD-350 | 3.448,00 | 1 |
| 48... 65 | LC1-D50A... D65A | LRD-365 | 3.543,00 | 1 |
| 55... 70 | LC1-D50A... D95 | LRD-3361 | 6.592,00 | 1 |
| 63... 80 | LC1-D65A ve D95 | LRD-3363 | 7.252,00 | 1 |
| 80... 104 | LC1-D80 ve D95 | LRD-3365 | 7.952,00 | 1 |
| 80... 104 | LC1-D115 ve D150 | LRD-4365 | 8.487,00 | 1 |
| 95... 120 | LC1-D115 ve D150 | LRD-4367 | 8.858,00 | 1 |
| 110... 140 | LC1-D150 | LRD-4369 | 10.794,00 | 1 |
| 80... 104 | ⁽¹⁾ | LRD-33656 | 8.487,00 | 1 |
| 95... 120 | ⁽¹⁾ | LRD-33676 | 8.858,00 | 1 |
| 110... 140 | ⁽¹⁾ | LRD-33696 | 10.630,00 | 1 |

C9

TeSys Elektronik Termik Röleleri

Elektronik termik röleler

| | | | | |
|--------------|----------------|------------------------|----------|---|
| 0.10... 0.50 | LC1-D09... D38 | LR9D01 | 5.129,00 | 1 |
| 0.40... 2 | LC1-D09... D38 | LR9D02 | 5.129,00 | 1 |
| 1.6... 8 | LC1-D09... D38 | LR9D08 | 5.129,00 | 1 |
| 6.4... 32 | LC1-D09... D38 | LR9D32 | 5.129,00 | 1 |

TeSys Elektronik Aşırı Akım Termik Röleleri

Elektronik aşırı akım termik rölesi

| | | | | |
|------------|--------------|--|----------|---|
| 0.3... 1.5 | LC1D09...D38 | LR97D015 •• ⁽²⁾ | 4.074,00 | 1 |
| 1.2... 7 | LC1D09...D38 | LR97D07 •• ⁽²⁾ | 4.074,00 | 1 |
| 5... 25 | LC1D09...D38 | LR97D25 •• ⁽²⁾ | 5.760,00 | 1 |
| 20... 38 | LC1D09...D38 | LR97D38 •• ⁽²⁾ | 5.760,00 | 1 |

TeSys Deca Serisi Termik Röleleri İçin Aksesuarlar

Hazır bağlantı kiti (LRD-01... 35 rölelerinin NK kontağının kontaktöre direkt bağlantısını sağlar).

| | | | |
|---------------------|-------------------------|--------|----|
| LC1-D09... D18 için | LAD-7C1 | 484,00 | 10 |
|---------------------|-------------------------|--------|----|

Klemens bloğu (Termik rölenin kontaktörden bağımsız DIN raya montajı için)

| | | | |
|-------------------------|---------------------------|----------|----|
| LRD-01... 35 için | LAD-7B106 | 425,00 | 1 |
| LRD-3••• için | LA7-D3064 | 1.239,00 | 1 |
| LRD-3•• için (Everlink) | LAD-96560 | 556,00 | 10 |

⁽¹⁾ Bağımsız montaj.

* D serisi termik rölelerde 24A'ya kadar yaylı klemens bağlantı için lütfen 444 30 30 Müşteri Destek Merkezi'ni arayınız.

⁽²⁾ Sipariş verirken referansın son iki rakamındaki .. yerine M7= 240V, B=24V koyarak besleme gerilimlerini seçebilirsiniz.

Örnek, 240V için LR97D015.. LR97D015M7 referansını sipariş verin.

* Daha yüksek akım değerleri için 444 30 30 Müşteri Destek Merkezi'ni arayınız.

TeSys D serisi ticari hayatına TeSys Deca serisi olarak devam etmektedir.

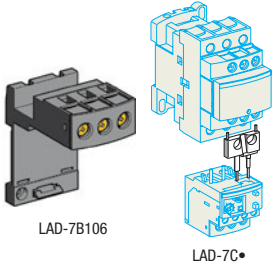

LAD-7B106

LAD-7C



LC1-E06



LC1-E40



LC1-E300



CAE40



LC1E-65004

| Anma gücü (kW) 380/400 V 50 Hz | Anma akımı (A) < 440 V AC3 ≤ 60°C | Yardımcı kontak NA | NK | Referans ⁽¹⁾ | Standart kumanda devresi gerilimi | Fiyat (TL) | Minimum sip. adedi |
|-----------------------------------|---|-----------------------|----|----------------------------|--|---------------|-----------------------|
| 2,2 | 6 | 0 | 1 | LC1E0601•• | M5 | 772,00 | 1 |
| 2,2 | 6 | 1 | 0 | LC1E0610•• | M5 | 772,00 | 1 |
| 4 | 9 | 0 | 1 | LC1E0901•• | M5 | 816,00 | 1 |
| 4 | 9 | 1 | 0 | LC1E0910•• | M5 | 816,00 | 1 |
| 5,5 | 12 | 0 | 1 | LC1E1201•• | M5 | 860,00 | 1 |
| 5,5 | 12 | 1 | 0 | LC1E1210•• | M5 | 860,00 | 1 |
| 7,5 | 18 | 0 | 1 | LC1E1801•• | M5 | 1.092,00 | 1 |
| 7,5 | 18 | 1 | 0 | LC1E1810•• | M5 | 1.092,00 | 1 |
| 11 | 25 | 0 | 1 | LC1E2501•• | M5 | 1.460,00 | 1 |
| 11 | 25 | 1 | 0 | LC1E2510•• | M5 | 1.460,00 | 1 |
| 15 | 32 | 0 | 1 | LC1E3201•• | M5 | 2.188,00 | 1 |
| 15 | 32 | 1 | 0 | LC1E3210•• | M5 | 2.188,00 | 1 |
| 18,5 | 38 | 0 | 1 | LC1E3801•• | M5 | 2.612,00 | 1 |
| 18,5 | 38 | 1 | 0 | LC1E3810•• | M5 | 2.612,00 | 1 |
| 18,5 | 40 | 1 | 1 | LC1E40•• | M5 | 3.040,00 | 1 |
| 22 | 50 | 1 | 1 | LC1E50•• | M5 | 4.156,00 | 1 |
| 30 | 65 | 1 | 1 | LC1E65•• | M5 | 5.488,00 | 1 |
| 37 | 80 | 1 | 1 | LC1E80•• | M5 | 6.320,00 | 1 |
| 45 | 95 | 1 | 1 | LC1E95•• | M5 | 8.400,00 | 1 |
| 55 | 120 | 1 | 1 | LC1E120•• | M5 | 10.880,00 | 1 |
| 75 | 160 | 1 | 1 | LC1E160•• | M5 | 12.280,00 | 1 |
| 90 | 200 | 0 | 0 | LC1E200•• | M5 | 17.840,00 | 1 |
| 132 | 250 | 0 | 0 | LC1E250•• | M5 | 22.520,00 | 1 |
| 160 | 300 | 0 | 0 | LC1E300•• | M5 | 28.280,00 | 1 |
| 200 | 400 | 0 | 0 | LC1E400•• | M7 | 47.960,00 | 1 |
| 250 | 500 | 0 | 0 | LC1E500•• | M7 | 77.840,00 | 1 |
| 335 | 630 | 0 | 0 | LC1E630•• | M7 | 93.760,00 | 1 |

Easy TeSys Serisi Yardımcı Kontaktörler

Vidalı bağlantı, kumanda devresi: AC

Kontakt düzeni

| | | | | |
|-----------|-------------------------|----|--------|---|
| 2NA + 2NK | CAE22•• | M5 | 692,00 | 1 |
| 3NA + 1NK | CAE31•• | M5 | 692,00 | 1 |
| 4NA + ONK | CAE40•• | M5 | 692,00 | 1 |

Kontaktör, yardımcı kontaktör ve bobinler için standart kumanda devresi gerilimleri ve kodları*

| | | |
|-------------------------------|----|-----|
| AC gerilim (V) 50 Hz | 24 | 220 |
| LC1-E09... E300, CAE için kod | B5 | M5 |
| DC gerilim (V) 50 Hz | BD | |

YENİ

* AC 50/60 Hz kontrol devresi seçeneği için lütfen 444 30 30 Müşteri Destek Merkezi'ni arayınız.

Easy TeSys Serisi Kontaktörler, 4 Kutuplu, 32 - 125A

| Anma akımı (AC1) ≤ 55°C | Referans | Standart kumanda devresi gerilimi | Fiyat (TL) | Minimum sip. adedi |
|---|-----------------------------|---|---------------|-----------------------|
| Güç devresi AC, kumanda devresi AC | | | | |
| 32A | LC1E18004•• | M7 | 1.444,00 | 1 |
| 40A | LC1E25004•• | M7 | 2.016,00 | 1 |
| 50A | LC1E38004•• | M7 | 3.304,00 | 22 |
| 60A | LC1E40004•• | M7 | 5.184,00 | 1 |
| 80A | LC1E65004•• | M7 | 6.640,00 | 1 |
| 100A | LC1E80004•• | M7 | 7.560,00 | 6 |
| 125A | LC1E95004•• | M7 | 8.880,00 | 1 |

| Termik ayar sahası (A) | Birlikte kullanacağı kontaktör referansı | Referans | Fiyat (TL) | Minimum sip. adedi |
|------------------------|--|------------------------|------------|--------------------|
| Sınıf 10 A | | | | |
| Vida bağlantılı | | | | |
| 0,1...0,16 | LC1E06...E38 | LRE01 | 1.040,00 | 1 |
| 0,16...0,25 | LC1E06...E38 | LRE02 | 1.040,00 | 1 |
| 0,25...0,4 | LC1E06...E38 | LRE03 | 1.040,00 | 1 |
| 0,4...0,63 | LC1E06...E38 | LRE04 | 1.040,00 | 1 |
| 0,63...1 | LC1E06...E38 | LRE05 | 1.040,00 | 1 |
| 1...1,6 | LC1E06...E38 | LRE06 | 1.040,00 | 1 |
| 1,6...2,5 | LC1E06...E38 | LRE07 | 1.040,00 | 1 |
| 2,5...4 | LC1E06...E38 | LRE08 | 1.040,00 | 1 |
| 4...6 | LC1E06...E38 | LRE10 | 1.040,00 | 1 |
| 5,5...8 | LC1E09...E38 | LRE12 | 1.040,00 | 1 |
| 7...10 | LC1E09...E38 | LRE14 | 1.040,00 | 1 |
| 9...13 | LC1E12...E38 | LRE16 | 1.040,00 | 1 |
| 12...18 | LC1E18...E38 | LRE21 | 1.040,00 | 1 |
| 16...24 | LC1E25...E38 | LRE22 | 1.040,00 | 1 |
| 23...32 | LC1E25...E38 | LRE32 | 1.400,00 | 1 |
| 30...38 | LC1E38 | LRE35 | 1.568,00 | 1 |
| 17...25 | LC1E40...E95 | LRE322 | 1.880,00 | 1 |
| 23...32 | LC1E40...E95 | LRE353 | 2.020,00 | 1 |
| 30...40 | LC1E40...E95 | LRE355 | 2.020,00 | 1 |
| 37...50 | LC1E50...E95 | LRE357 | 2.020,00 | 1 |
| 48...65 | LC1E65...E95 | LRE359 | 2.020,00 | 1 |
| 55...70 | LC1E80...E95 | LRE361 | 3.648,00 | 1 |
| 63...80 | LC1E80...E95 | LRE363 | 4.084,00 | 1 |
| 80...104 | LC1E95 | LRE365 | 4.468,00 | 1 |
| 51...81 | LC1E120...E160 | LRE480 | 5.620,00 | 1 |
| 62...99 | LC1E120...E160 | LRE481 | 6.520,00 | 1 |
| 84...135 | LC1E120...E160 | LRE482 | 7.160,00 | 1 |
| 124...198 | LC1E200 | LRE483 | 8.320,00 | 1 |
| 146...234 | LC1E250...E400 | LRE484 | 8.480,00 | 1 |
| 174...279 | LC1E250...E400 | LRE485 | 8.760,00 | 1 |
| 208...333 | LC1E250...E400 | LRE486 | 8.920,00 | 1 |
| 259...414 | LC1E300...E400 | LRE487 | 15.800,00 | 1 |
| 321...513 | LC1E500 | LRE488 | 22.100,00 | 1 |
| 394...630 | LC1E630 | LRE489 | 27.240,00 | 1 |

C11



LRE12



LRE355



LRE483

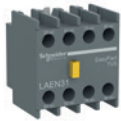

LAEN

Easy TeSys Serisi İçin Yardımcı Donanımlar

| Açıklama | Referans | Fiyat (TL) | Minimum sip. adedi | |
|---|---------------|-------------------------|--------------------|---|
| Ön yardımcı kontak bloğu | 1 NA + 1 NK | LAEN11 | 288,00 | 1 |
| | 2 NA | LAEN20 | 288,00 | 1 |
| | 2 NK | LAEN02 | 288,00 | 1 |
| | 2 NA + 2 NK | LAEN22 | 456,00 | 1 |
| Yıldız üçgen için zaman gecikmesi | LC1E25...E300 | LAETSD | 1.756,00 | 1 |
| Enversör mekanik kilit | LC1E06...E65 | LAEM1 | 500,00 | 1 |
| | LC1E80...E95 | LAEM4 | 500,00 | 1 |
| LRE röleleri için terminal bloğu | LC1E06...E38 | LAEB1 | 484,00 | 1 |
| | LC1E40...E95 | LAEB3 | 1.352,00 | 1 |
| GZ1E şalterleri için yana yardımcı kontak bloğu | 1NA + 1NK | GZ1AN11 | 312,00 | 1 |
| | 1NA + 1NA | GZ1AN20 | 312,00 | 1 |



Motor Koruma Şalterleri



Motorunuzu Doğru Donanıma Emanet Edin



se.com/tr

Life Is On

Schneider
Electric

TeSys
#1
worldwide

TeSys GV4 ile 'Dijital Dönüşüm' Mobil Teknoloji Motor Koruma Şalteri ile Buluştu!



Start Smart

Ergonomik döner kurma kolları sayesinde çabuk ve kolay kurulum



Run Smart

Patentli **EverLink™** teknolojisi ile kesintisiz, güvenilir ve uzun ömürlü güç bağlantısı



Stay Smart

NFC teknolojisi sayesinde motor koruma şalterinize akıllı telefonunuz ile bağlantı



#StartSmartRunSmartStaySmart

se.com/tr

Life Is On

Schneider
Electric

| Anma gücü (kW) 380/400 V, 50/60 Hz | Termik ayar sahası (A) | Referans | Fiyat (TL) | Minimum sip. adedi |
|---------------------------------------|---------------------------|----------|---------------|-----------------------|
|---------------------------------------|---------------------------|----------|---------------|-----------------------|



GV2-ME

Termik Manyetik Karakteristikli, (15-100 kA)

| | | | | |
|-------------|-------------------------|--------------------------|-----------|---|
| - | 0.1... 0.16 | GV2-ME01 | 2.359,00 | 1 |
| 0,06 | 0.16... 0.25 | GV2-ME02 | 2.359,00 | 1 |
| 0,09 | 0.25... 0.40 | GV2-ME03 | 2.056,00 | 1 |
| 0.12 / 0.18 | 0.40... 0.63 | GV2-ME04 | 2.056,00 | 1 |
| 0,25 | 0.63... 1 | GV2-ME05 | 2.056,00 | 1 |
| 0.37 / 0.55 | 1... 1.6 | GV2-ME06 | 2.081,00 | 1 |
| 0,75 | 1.6... 2.5 | GV2-ME07 | 2.081,00 | 1 |
| 1,5 | 2.5... 4 | GV2-ME08 | 2.081,00 | 1 |
| 2,2 | 4... 6.3 | GV2-ME10 | 2.081,00 | 1 |
| 4 | 6... 10 | GV2-ME14 | 2.210,00 | 1 |
| 5,5 | 9... 14 | GV2-ME16 | 2.210,00 | 1 |
| 7,5 | 13... 18 | GV2-ME20 | 2.532,00 | 1 |
| 9 | 17... 23 | GV2-ME21 | 2.679,00 | 1 |
| 11 | 20... 25 | GV2-ME22 | 2.740,00 | 1 |
| 15 | 24... 32 | GV2-ME32 | 4.622,00 | 1 |
| 18,5 | 30... 40 ⁽¹⁾ | GV3-P40 | 9.454,00 | 1 |
| 22 | 37... 50 ⁽¹⁾ | GV3-P50 | 9.817,00 | 1 |
| 30 | 48... 65 ⁽¹⁾ | GV3-P65 | 10.262,00 | 1 |
| 37 | 62... 73 ⁽¹⁾ | GV3-P73 | 11.272,00 | 1 |



D1



GV3-P

Termik Manyetik Karakteristikli (50-100 kA)

| | | | | |
|-------------|-------------------------|-------------------------|-----------|---|
| - | 0.1... 0.16 | GV2-P01 | 2.593,00 | 1 |
| 0,06 | 0.16... 0.25 | GV2-P02 | 2.593,00 | 1 |
| 0,09 | 0.25... 0.40 | GV2-P03 | 2.324,00 | 1 |
| 0.12 / 0.18 | 0.40... 0.63 | GV2-P04 | 2.324,00 | 1 |
| 0,25 | 0.63... 1 | GV2-P05 | 2.324,00 | 1 |
| 0.37 / 0.55 | 1... 1.6 | GV2-P06 | 2.348,00 | 1 |
| 0,75 | 1.6... 2.5 | GV2-P07 | 2.348,00 | 1 |
| 1,5 | 2.5... 4 | GV2-P08 | 2.348,00 | 1 |
| 2,2 | 4... 6.3 | GV2-P10 | 2.348,00 | 1 |
| 4 | 6... 10 | GV2-P14 | 2.593,00 | 1 |
| 5,5 | 9... 14 | GV2-P16 | 2.593,00 | 1 |
| 7,5 | 13... 18 | GV2-P20 | 2.860,00 | 1 |
| 9 | 17... 23 | GV2-P21 | 3.143,00 | 1 |
| 11 | 20... 25 | GV2-P22 | 3.143,00 | 1 |
| 15 | 24... 32 | GV2-P32 | 5.604,00 | 1 |
| 18,5 | 30... 40 ⁽¹⁾ | GV3-P40 | 9.454,00 | 1 |
| 22 | 37... 50 ⁽¹⁾ | GV3-P50 | 9.817,00 | 1 |
| 30 | 48... 65 ⁽¹⁾ | GV3-P65 | 10.262,00 | 1 |



(1) GV3P serisi şalterlerin kesme kapasitesi 50 kA'dır. Everlink bağlantı sistemine sahiptir.



GV2-LE

Manyetik Karakteristikli (15-100 kA)

| | Anma akımı (A) | | | |
|------|----------------|-----------------------------|----------|---|
| - | 0,4 | GV2-LE03 | 2.084,00 | 1 |
| - | 0,63 | GV2-LE04 | 2.084,00 | 1 |
| - | 1 | GV2-LE05 | 2.137,00 | 1 |
| 0,37 | 1,6 | GV2-LE06 | 2.137,00 | 1 |
| 0,75 | 2,5 | GV2-LE07 | 2.084,00 | 1 |
| 1,5 | 4 | GV2-LE08 | 2.084,00 | 1 |
| 2,2 | 6,3 | GV2-LE10 | 2.084,00 | 1 |
| 4 | 10 | GV2-LE14 | 2.306,00 | 1 |
| 5,5 | 14 | GV2-LE16 | 2.306,00 | 1 |
| 7,5 | 18 | GV2-LE20 | 2.593,00 | 1 |
| 11 | 25 | GV2-LE22 | 2.679,00 | 1 |
| 15 | 32 | GV2-LE32 | 4.537,00 | 1 |
| 18,5 | 40 | GV3-L40 (1) | 6.948,00 | 1 |
| 22 | 50 | GV3-L50 (1) | 7.111,00 | 1 |
| 30 | 65 | GV3-L65 (1) | 7.232,00 | 1 |



(1) GV3 serisi şalterlerin kesme kapasitesi 50 kA'dır.

TeSys GV2 & GV3 serisi motor koruma şalterleri ticari hayatına TeSys Deca Motor Koruma Şalterleri olarak devam etmektedir.

| Anma gücü (kW) 400/415 V, 50/60 Hz | Termik ayar sahası (A) | Kesme kapasitesi (kA) | Referans | Fiyat (TL) | Minimum sip. adedi |
|---------------------------------------|---------------------------|--------------------------|----------|---------------|-----------------------|
|---------------------------------------|---------------------------|--------------------------|----------|---------------|-----------------------|

Çok Fonksiyonlu & Dijital, Termik Manyetik Karakteristikli



GV4PEM Çok Fonksiyonlu
Dijital Şalter

| | | | | | |
|--------------|------------|-----|-----------------------------|-----------|---|
| 0.25... 0.75 | 0.8... 2 | 50 | GV4PEM-02N | 30.408,00 | 1 |
| 0.55... 1.5 | 1.4... 3.5 | 50 | GV4PEM-03N | 30.408,00 | 1 |
| 1.5... 3 | 2.9... 7 | 50 | GV4PEM-07N | 30.408,00 | 1 |
| 3... 5.5 | 5... 12.5 | 50 | GV4PEM-12N | 30.408,00 | 1 |
| 5.5... 11 | 10... 25 | 50 | GV4PEM-25N | 30.408,00 | 1 |
| 11... 22 | 20... 50 | 50 | GV4PEM-50N | 31.038,00 | 1 |
| 22... 37 | 40... 80 | 50 | GV4PEM-80N | 32.256,00 | 1 |
| 22... 37 | 40... 80 | 100 | GV4PEM-80S | 38.682,00 | 1 |
| 30... 55 | 65... 115 | 50 | GV4PEM-115N | 38.598,00 | 1 |
| 30... 55 | 65... 115 | 100 | GV4PEM-115S | 46.368,00 | 1 |

Termik Manyetik Karakteristikli, Döner Kurma Kolu



GV4P Termik
Manyetik Şalter

| | | | | | |
|--------------|------------|----|---------------------------|-----------|---|
| 0.25... 0.75 | 0.8... 2 | 50 | GV4P-02N | 25.788,00 | 1 |
| 0.55... 1.5 | 1.4... 3.5 | 50 | GV4P-03N | 25.788,00 | 1 |
| 1.5... 3 | 2.9... 7 | 50 | GV4P-07N | 25.788,00 | 1 |
| 3... 5.5 | 5... 12.5 | 50 | GV4P-12N | 25.788,00 | 1 |
| 5.5... 11 | 10... 25 | 25 | GV4P-25B | 20.664,00 | 1 |
| 5.5... 11 | 10... 25 | 50 | GV4P-25N | 25.788,00 | 1 |
| 11... 22 | 20... 50 | 25 | GV4P-50B | 21.084,00 | 1 |
| 11... 22 | 20... 50 | 50 | GV4P-50N | 26.334,00 | 1 |
| 22... 37 | 40... 80 | 25 | GV4P-80B | 21.882,00 | 1 |
| 22... 37 | 40... 80 | 50 | GV4P-80N | 27.342,00 | 1 |
| 37... 55 | 65... 115 | 25 | GV4P-115B | 26.208,00 | 1 |
| 37... 55 | 65... 115 | 50 | GV4P-115N | 32.760,00 | 1 |

Termik Manyetik Karakteristikli, Mandal

| | | | | | |
|--------------|------------|----|----------------------------|-----------|---|
| 0.25... 0.75 | 0.8... 2 | 50 | GV4PE-02N | 24.318,00 | 1 |
| 0.55... 1.5 | 1.4... 3.5 | 50 | GV4PE-03N | 24.318,00 | 1 |
| 1.5... 3 | 2.9... 7 | 50 | GV4PE-07N | 24.318,00 | 1 |
| 3... 5.5 | 5... 12.5 | 50 | GV4PE-12N | 24.318,00 | 1 |
| 5.5... 11 | 10... 25 | 25 | GV4PE-25B | 19.488,00 | 1 |
| 5.5... 11 | 10... 25 | 50 | GV4PE-25N | 24.318,00 | 1 |
| 11... 22 | 20... 50 | 25 | GV4PE-50B | 19.908,00 | 1 |
| 11... 22 | 20... 50 | 50 | GV4PE-50N | 24.864,00 | 1 |
| 22... 37 | 40... 80 | 25 | GV4PE-80B | 20.664,00 | 1 |
| 22... 37 | 40... 80 | 50 | GV4PE-80N | 25.788,00 | 1 |
| 30... 55 | 65... 115 | 25 | GV4PE-115B | 24.738,00 | 1 |
| 30... 55 | 65... 115 | 50 | GV4PE-115N | 30.912,00 | 1 |

Manyetik Karakteristikli, Döner Kurma Kolu

| | | | | |
|--------------|----|---------------------------|-----------|---|
| 0.25... 0.75 | 50 | GV4L-02N | 20.160,00 | 1 |
| 0.55... 1.5 | 50 | GV4L-03N | 20.160,00 | 1 |
| 1.5... 3 | 50 | GV4L-07N | 20.160,00 | 1 |
| 3... 5.5 | 50 | GV4L-12N | 20.160,00 | 1 |
| 5.5... 11 | 50 | GV4L-25N | 20.160,00 | 1 |
| 11... 22 | 50 | GV4L-50N | 20.580,00 | 1 |
| 22... 37 | 50 | GV4L-80N | 21.378,00 | 1 |
| 30... 55 | 50 | GV4L-115N | 25.620,00 | 1 |

Manyetik Karakteristikli, Mandal

| | | | | |
|--------------|----|----------------------------|-----------|---|
| 0.25... 0.75 | 50 | GV4LE-02N | 19.026,00 | 1 |
| 0.55... 1.5 | 50 | GV4LE-03N | 19.026,00 | 1 |
| 1.5... 3 | 50 | GV4LE-07N | 19.026,00 | 1 |
| 3... 5.5 | 50 | GV4LE-12N | 19.026,00 | 1 |
| 5.5... 11 | 50 | GV4LE-25N | 19.026,00 | 1 |
| 11... 22 | 50 | GV4LE-50N | 19.404,00 | 1 |
| 22... 37 | 50 | GV4LE-80N | 20.160,00 | 1 |
| 30... 55 | 50 | GV4LE-115N | 24.150,00 | 1 |

GV4 serisi motor koruma şalterleri Everlink bağlantı sistemine sahiptir. Pabuç bağlantı opsiyonu için lütfen 444 30 30 Müşteri Destek merkezi'ni arayınız. GV4 serisi ürünlerde 25kA ve 100kA seçeneği için lütfen 444 30 30 Müşteri Destek merkezi'ni arayınız.

TeSys GV4 serisi motor koruma şalterleri ticari hayatına TeSys Deca Motor Koruma Şalterleri olarak devam etmektedir.



GV5-P

| Motor Anma gücü (kW) 400-415, 50/60 Hz | Termik ayar sahası (A) | Kesme kapasitesi 400-415V (kA) | Referans | Fiyat (TL) | Minimum sip. adedi |
|---|---------------------------|-----------------------------------|----------|---------------|-----------------------|
|---|---------------------------|-----------------------------------|----------|---------------|-----------------------|

Termik Manyetik Karakteristikli (36-70 kA)

Yüksek güçlü motorların korunması için

| | | | | | |
|-----------|-----------|----|---------------------------|-----------|---|
| 55..75 | 70...150 | 36 | GV5-P150F | 21.776,00 | 1 |
| 55..75 | 70...150 | 70 | GV5-P150H | 24.401,00 | 1 |
| 90...110 | 100...220 | 36 | GV5-P220F | 27.432,00 | 1 |
| 90...110 | 100...220 | 70 | GV5-P220H | 33.612,00 | 1 |
| 132...160 | 160...320 | 36 | GV6-P320F | 50.985,00 | 1 |
| 132...160 | 160...320 | 70 | GV6-P320H | 54.460,00 | 1 |
| 200...250 | 250...500 | 36 | GV6-P500F | 59.105,00 | 1 |
| 200...250 | 250...500 | 70 | GV6-P500H | 63.751,00 | 1 |

| Anma gücü (kW) 380/400 V, 50/60 Hz | Termik ayar sahası (A) | Referans | Fiyat (TL) | Minimum sip. adedi |
|---------------------------------------|---------------------------|----------|---------------|-----------------------|
|---------------------------------------|---------------------------|----------|---------------|-----------------------|

Termik Manyetik Karakteristikli (15-100 kA)

Kalkış akımı yüksek olan motorların korunması için

| | | | | |
|------|-----------|--------------------------|----------|---|
| 0.18 | 0.40-0.63 | GV2-RT04 | 2.542,00 | 1 |
| 0.37 | 0.63-1 | GV2-RT05 | 2.542,00 | 1 |
| 0.55 | 1-1.6 | GV2-RT06 | 2.618,00 | 1 |
| 0.75 | 1.6-2.5 | GV2-RT07 | 2.618,00 | 1 |
| 1.5 | 2.5-4 | GV2-RT08 | 2.618,00 | 1 |
| 2.2 | 4-6.3 | GV2-RT10 | 2.618,00 | 1 |
| 4 | 6-10 | GV2-RT14 | 2.860,00 | 1 |
| 5.5 | 9-14 | GV2-RT16 | 2.860,00 | 1 |
| 7.5 | 13-18 | GV2-RT20 | 3.192,00 | 1 |
| 11 | 17-23 | GV2-RT21 | 3.426,00 | 1 |



GV2-RT

Manyetik koruma ayarlanan akım değerinin 20 katından (20*In) itibaren devreye girmektedir, ürün seçimi için lütfen katalog bilgisine danışınız.

Easy TeSys GZ1 Serisi Motor Koruma Şalterleri

Termik Manyetik Karakteristikli, (10-100 kA)

| Anma gücü (kW) 380/400 V, 50/60 Hz | Termik ayar sahası (A) | Referans | Fiyat (TL) | Minimum sip. adedi |
|---------------------------------------|---------------------------|----------|---------------|-----------------------|
|---------------------------------------|---------------------------|----------|---------------|-----------------------|

| | | | | |
|------|--------------|------------------------|----------|---|
| - | 0.1... 0.16 | GZ1E01 | 1.648,00 | 1 |
| - | 0.16... 0.25 | GZ1E02 | 1.648,00 | 1 |
| - | 0.25... 0.4 | GZ1E03 | 1.532,00 | 1 |
| - | 0.4... 0.63 | GZ1E04 | 1.532,00 | 1 |
| - | 0.63... 1 | GZ1E05 | 1.532,00 | 1 |
| 0.37 | 1... 1.6 | GZ1E06 | 1.532,00 | 1 |
| 0.75 | 1.6... 2.5 | GZ1E07 | 1.532,00 | 1 |
| 1.5 | 2.5... 4 | GZ1E08 | 1.532,00 | 1 |
| 2.2 | 4... 6.3 | GZ1E10 | 1.532,00 | 1 |
| 4 | 6... 10 | GZ1E14 | 1.612,00 | 1 |
| 5.5 | 9... 14 | GZ1E16 | 1.612,00 | 1 |
| 7.5 | 13... 18 | GZ1E20 | 1.800,00 | 1 |
| 9 | 17... 23 | GZ1E21 | 1.860,00 | 1 |
| 11 | 20... 25 | GZ1E22 | 1.860,00 | 1 |
| 15 | 24... 32 | GZ1E32 | 3.028,00 | 1 |



GZ1E

Manyetik Karakteristikli, (10-100 kA)

| Anma gücü (kW) 380/400 V, 50/60 Hz | Anma Akımı (A) | Referans | Fiyat (TL) | Minimum sip. adedi |
|---------------------------------------|----------------|----------|---------------|-----------------------|
|---------------------------------------|----------------|----------|---------------|-----------------------|

| | | | | |
|------|-----|-------------------------|----------|---|
| - | 1 | GZ1LE05 | 1.448,00 | 1 |
| 0.37 | 1.6 | GZ1LE06 | 1.448,00 | 1 |
| 0.75 | 2.5 | GZ1LE07 | 1.448,00 | 1 |
| 1.5 | 4 | GZ1LE08 | 1.448,00 | 1 |
| 2.2 | 6.3 | GZ1LE10 | 1.448,00 | 1 |
| 4 | 10 | GZ1LE14 | 1.532,00 | 1 |
| 5.5 | 14 | GZ1LE16 | 1.532,00 | 1 |
| 7.5 | 18 | GZ1LE20 | 1.708,00 | 1 |
| 11 | 25 | GZ1LE22 | 1.772,00 | 1 |
| 15 | 32 | GZ1LE32 | 2.832,00 | 1 |



GZ1LE

TeSys GV5 & GV6 serisi motor koruma şalterleri ticari hayatına TeSys Giga Motor Koruma Şalterleri olarak devam etmektedir.

Direkt yol verme, 0,06-110 kW / Tip 1 koordinasyon
AC3 sınıfında, 3 fazlı 50/60 Hz

| Motorların standart güç değerleri 400/415V | | | Motor koruma şalteri Referans | Teknik açma ayar sahası | Kontaktör Referans |
|---|---------------------|----------------------|----------------------------------|----------------------------|-----------------------|
| P kW | I _e A | I _q kA | | A | |
| 0,06 | 0,22 | 100 | GV2-ME02 | 0.16... 0.25 | LC1-K06 veya LC1-D09 |
| 0,09 | 0,36 | 100 | GV2-ME03 | 0.25... 0.40 | LC1-K06 veya LC1-D09 |
| 0,12 | 0,42 | 100 | GV2-ME04 | 0.40... 0.63 | LC1-K06 veya LC1-D09 |
| 0,18 | 0,6 | 100 | GV2-ME04 | 0.40... 0.63 | LC1-K06 veya LC1-D09 |
| 0,25 | 0,88 | 100 | GV2-ME05 | 0.63... 1 | LC1-K06 veya LC1-D09 |
| 0,37 | 0,98 | 100 | GV2-ME05 | 0.63... 1 | LC1-K06 veya LC1-D09 |
| 0,55 | 1,5 | 100 | GV2-ME06 | 1... 1.6 | LC1-K06 veya LC1-D09 |
| 0,75 | 2 | 100 | GV2-ME07 | 1.6... 2.5 | LC1-K06 veya LC1-D09 |
| 1,1 | 2,5 | 100 | GV2-ME08 | 2.5... 4 | LC1-K06 veya LC1-D09 |
| 1,5 | 3,5 | 100 | GV2-ME08 | 2.5... 4 | LC1-K06 veya LC1-D09 |
| 2,2 | 5 | 100 | GV2-ME10 | 4... 6.3 | LC1-K06 veya LC1-D09 |
| 3 | 6,5 | 100 | GV2-ME14 | 6... 10 | LC1-K09 veya LC1-D09 |
| 4 | 8,4 | 100 | GV2-ME14 | 6... 10 | LC1-K09 veya LC1-D09 |
| 5,5 | 11 | 15 | GV2-ME16 | 9... 14 | LC1-K12 veya LC1-D12 |
| 7,5 | 14,8 | 15 | GV2-ME20 | 13... 18 | LC1-D18 |
| 9 | 18,1 | 15 | GV2-ME21 | 17... 23 | LC1-D25 |
| 11 | 21 | 15 | GV2-ME22 | 20... 25 | LC1-D25 |
| 15 | 28,5 | 10 | GV2-ME32 | 24... 32 | LC1-D32 |
| 18,5 | 35 | 50 | GV3-P40 | 25... 40 | LC1-D38 |
| 22 | 41 | 50 | GV3-P50 | 37... 50 | LC1-D50A |
| 30 | 55 | 50 | GV3-P65 | 48... 65 | LC1-D65A |
| 37 | 69 | 50 | GV3-P73 | 62... 73 | LC1-D80 |
| 37 | 69 | 25 | GV4-PE80B | 40... 80 | LC1-D80 |
| 45 | 81 | 25 | GV4-PE115B | 65... 115 | LC1-D95 |
| 55 | 100 | 36 | GV5-P150F | 70... 150 | LC1-D115 |
| 75 | 135 | 36 | GV5-P150F | 70... 150 | LC1-D150 |
| 90 | 165 | 36 | GV5-P220F | 100... 220 | LC1-G185 |
| 110 | 200 | 36 | GV5-P220F | 100... 220 | LC1-G225 |

Yıldız - Üçgen yol verme, 7,5 - 315 kW
Sincap kafesli motorların standart güç değeri ⁽¹⁾

| Şebeke gerilimi - üçgen 380 / 400 V | Motor koruma şalteri Termik - manyetik | Kontaktörler (gerilim koduyla tamamlanacak temel referans) | | | Termik röle |
|--|---|--|-----------------------------|-----------------------------|--------------------------|
| | | Hat KM2 | Üçgen KM3 | Yıldız KM1 | |
| 7,5 | GV2-ME20 | LC1-D09•• | LC1-D09•• | LC1-D09•• | - |
| 11 | GV2-ME22 | LC1-D12•• | LC1-D12•• | LC1-D09•• | - |
| 18,5 | GV3-P40 | LC1-D18•• | LC1-D18•• | LC1-D09•• | - |
| 25 | GV3-P50 | LC1-D32•• | LC1-D32•• | LC1-D18•• | - |
| 37 | GV4-PE80B | LC1-D40A•• | LC1-D40A•• | LC1-D25•• | - |
| 55 | GV4-PE115B | LC1-D50A•• | LC1-D50A•• | LC1-D40A•• | - |
| 75 | GV5-P150F | LC1-D80•• | LC1-D80•• | LC1-D50A•• | - |
| 110 | GV5-P220F | LC1-D115•• | LC1-D115•• | LC1-D80•• | - |
| Manyetik | | | | | |
| 132 | NSX400•MicroLogic 1.3M | LC1-D150•• | LC1-D150•• | LC1-D115••• | LRD-4369 |
| 160 | NSX400•MicroLogic 1.3M | LC1-G185••• | LC1-G185••• | LC1-G150••• | LR9G225 |
| 200 | NSX630•MicroLogic 1.3M | LC1-G225••• | LC1-G225••• | LC1-G185••• | LR9G225 |
| 220 | NSX630•MicroLogic 1.3M | LC1-G265••• | LC1-G265••• | LC1-G185••• | LR9G500 |
| 280 | NSX630•MicroLogic 1.3M | LC1-G330••• | LC1-G330••• | LC1-G265••• | LR9G500 |
| 315 | NS800H•MicroLogic 5 ⁽²⁾ | LC1-G400••• | LC1-G400••• | LC1-G265••• | LR9G500 |

⁽¹⁾ Yukarıdaki değerler rehber niteliğinde verilmiştir. Motor tipine ve üreticisine göre değişim gösterebilir.

Daha detaylı bilgi için lütfen 444 30 30 Müşteri Destek Merkezi'ni arayınız.

⁽²⁾ NS800H MicroLogic 5 ünitesi manyetik tip olacaktır.

Direkt yol verme, 0.06-110 kW / Tip 2 koordinasyon
AC3 sınıfında, 3 fazlı 50/60 Hz

| Motorların standart güç değerleri 400/415V | | | Motor koruma şalteri Referans | Teknik açma ayar sahası | Kontaktör Referans |
|---|---------------------|----------------------|----------------------------------|----------------------------|-----------------------|
| P kW | I _e A | I _q kA | | A | |
| 0,06 | 0,22 | 130 | GV2-P02 | 0.16... 0.25 | LC1-D09 |
| 0,09 | 0,36 | 130 | GV2-P03 | 0.25... 0.40 | LC1-D09 |
| 0,12 | 0,42 | 130 | GV2-P04 | 0.40... 0.63 | LC1-D09 |
| 0,18 | 0,6 | 130 | GV2-P04 | 0.40... 0.63 | LC1-D09 |
| 0,25 | 0,88 | 130 | GV2-P05 | 0.63... 1 | LC1-D09 |
| 0,37 | 0,98 | 130 | GV2-P05 | 0.63... 1 | LC1-D09 |
| 0,55 | 1,5 | 130 | GV2-P06 | 1... 1.6 | LC1-D09 |
| 0,75 | 2 | 130 | GV2-P07 | 1.6... 2.5 | LC1-D09 |
| 1,1 | 2,5 | 130 | GV2-P08 | 2.5... 4 | LC1-D09 |
| 1,5 | 3,5 | 130 | GV2-P08 | 2.5... 4 | LC1-D09 |
| 2,2 | 5 | 130 | GV2-P10 | 4... 6.3 | LC1-D09 |
| 3 | 6,5 | 130 | GV2-P14 | 6... 10 | LC1-D09 |
| 4 | 8,4 | 130 | GV2-P14 | 6... 10 | LC1-D09 |
| 5,5 | 11 | 130 | GV2-P16 | 9... 14 | LC1-D12 |
| 7,5 | 14,8 | 50 | GV2-P20 | 13... 18 | LC1-D18 |
| 9 | 18,1 | 50 | GV2-P21 | 17... 23 | LC1-D25 |
| 11 | 21 | 50 | GV2-P22 | 20... 25 | LC1-D25 |
| 15 | 28,5 | 50 | GV2-P32 | 24... 32 | LC1-D32 |
| 18,5 | 35 | 50 | GV3-P40 | 25... 40 | LC1-D38 |
| 22 | 41 | 50 | GV3-P50 | 37... 50 | LC1-D50A |
| 30 | 55 | 50 | GV3-P65 | 48... 65 | LC1-D65A |
| 37 | 69 | 50 | GV4-PE80N | 40... 80 | LC1-D80 |
| 45 | 81 | 50 | GV4-PE115N | 65... 115 | LC1-D115 |
| 55 | 100 | 70 | GV5-P150H | 70... 150 | LC1-D150 |
| 75 | 135 | 70 | GV5-P150H | 70... 150 | LC1-D150 |
| 90 | 165 | 70 | GV5-P220H | 100... 220 | LC1-G185 |
| 110 | 200 | 70 | GV5-P220H | 100... 220 | LC1-G225 |

D5

Yıldız - Üçgen yol verme, 7.5 - 250 kW
Sincap kafesli motorların standart
güç değeri ⁽¹⁾

| Şebeke gerilimi - üçgen 380 / 400 V | Motor koruma şalteri | Kontaktörler (gerilim koduyla tamamlanacak temel referans) | | | Termik röle |
|--|----------------------------|---|-----------------------------|------------------------------|-------------------------|
| | | hat KM2 | üçgen KM3 | yıldız KM1 | |
| kW | Termik - manyetik | | | | |
| 7.5 | GV2-P20 | LC1-D25•• | LC1-D25•• | LC1-D25•• | - |
| 11 | GV2-P22 | LC1-D25•• | LC1-D25•• | LC1-D25•• | - |
| 18.5 | GV3-P40 | LC1-D80•• | LC1-D80•• | LC1-D80•• | - |
| 22 | GV3-P50 | LC1-D80•• | LC1-D80•• | LC1-D80•• | - |
| 37 | GV4-PE80N | LC1-D80•• | LC1-D80•• | LC1-D80•• | - |
| 55 | GV4-PE115N | LC1-D115•• | LC1-D115•• | LC1-D115•• | - |
| 75 | GV5-P150H | LC1-D150•• | LC1-D150•• | LC1-D150Z0•• | - |
| 110 | GV5-P220H | LC1-G225••• | LC1-G225••• | LC1-G225••• | - |
| Manyetik | | | | | |
| 132 | NSX400•MicroLogic 1.3M | LC1-G265••• | LC1-G265••• | LC1-G265••• | LR9G500 |
| 160 | NSX400•MicroLogic 1.3M | LC1-G330••• | LC1-G330••• | LC1-G330••• | LR9G500 |
| 200 | NSX630•MicroLogic 1.3M | LC1-G400••• | LC1-G400••• | LC1-G400••• | LR9G500 |
| 220 | NSX630•MicroLogic 1.3M | LC1-G400••• | LC1-G400••• | LC1-G400••• | LR9G500 |
| 250 | NSX630•MicroLogic 1.3M | LC1-G500••• | LC1-G500••• | LC1-G500••• | LR9G500 |

⁽¹⁾ Yukarıdaki değerler rehber niteliğinde verilmiştir. Motor tipine ve üreticisine göre değişim gösterebilir.
Daha detaylı bilgi için lütfen 444 30 30 Müşteri Destek Merkezi'ni arayınız.

⁽²⁾ NS800H Micrologic 5 ünitesi manyetik tip olacak.



NSX400N Micrologic 2.3M

D6

| Motor anma gücü (kW) | Tip | Kesme kap. 400-415V (kA) | Termik ayar sahası (A) | Manyetik ayar sahası (A) | Referans | Yeni ComPact Referans | Fiyat (TL) | |
|----------------------|---------|--------------------------|------------------------|--------------------------|-----------|-----------------------|------------|-----------|
| 132/160 | NSX400F | MicroLogic 2.3 M 320 | 36 | 160-320 | 5-13 x In | LV432775 | C40F32M320 | 36.520,00 |
| 200/250 | NSX630F | MicroLogic 2.3 M 500 | 36 | 250-500 | 5-13 x In | LV432975 | C63F32M500 | 41.640,00 |
| 132/160 | NSX400N | MicroLogic 2.3 M 320 | 50 | 160-320 | 5-13 x In | LV432776 | C40N32M320 | 39.880,00 |
| 200/250 | NSX630N | MicroLogic 2.3 M 500 | 50 | 250-500 | 5-13 x In | LV432976 | C63N32M500 | 43.680,00 |
| 37/45 | NSX100H | MicroLogic 2.2 M 100 | 70 | 50-100 | 5-13 x In | LV429835 | C10H32M100 | 14.200,00 |
| 55/75 | NSX160H | MicroLogic 2.2 M 150 | 70 | 70-150 | 5-13 x In | LV430991 | C16H32M150 | 15.480,00 |
| 90/110 | NSX250H | MicroLogic 2.2 M 220 | 70 | 100-220 | 5-13 x In | LV431170 | C25H32M220 | 18.880,00 |
| 132/160 | NSX400H | MicroLogic 2.3 M 320 | 70 | 160-320 | 5-13 x In | LV432777 | C40H32M320 | 45.240,00 |
| 200/250 | NSX630H | MicroLogic 2.3 M 500 | 70 | 250-500 | 5-13 x In | LV432977 | C63H32M500 | 49.600,00 |

ComPact NSX, Manyetik Karakteristikli

Yumuşak yolvericiler, hız kontrol cihazları ve motor koruma uygulamaları için



NSX100F MA100

| Motor anma gücü (kW) | Tip | Kesme kap. 400-415V (kA) | Termik ayar sahası (A) | Manyetik ayar sahası (A) | Referans | Yeni ComPact Referans | Fiyat (TL) | |
|----------------------|---------|--------------------------|------------------------|--------------------------|-----------|-----------------------|------------|-----------|
| 3/5.5 | NSX100F | MA12.5 | 36 | - | 6-14 x In | LV429743 | C10F3MA013 | 8.640,00 |
| 7.5/11 | NSX100F | MA25 | 36 | - | 6-14 x In | LV429742 | C10F3MA025 | 8.640,00 |
| 15/22 | NSX100F | MA50 | 36 | - | 6-14 x In | LV429741 | C10F3MA050 | 8.640,00 |
| 37/45 | NSX100F | MA100 | 36 | - | 6-14 x In | LV429740 | C10F3MA100 | 8.640,00 |
| 55/75 | NSX160F | MA150 | 36 | - | 6-14 x In | LV430830 | C16F3MA150 | 8.880,00 |
| 90/110 | NSX250F | MA220 | 36 | - | 6-14 x In | LV431748 | C25F3MA220 | 11.400,00 |
| 132/160 | NSX400F | 1.3-M 320 | 36 | - | 5-13 x In | LV432748 | C40F31M320 | 32.240,00 |
| 200/250 | NSX630F | 1.3-M 500 | 36 | - | 5-13 x In | LV432948 | C63F31M500 | 35.440,00 |
| 3/5.5 | NSX100N | MA12.5 | 50 | - | 6-14 x In | LV429753 | C10N3MA013 | 8.920,00 |
| 7.5/11 | NSX100N | MA25 | 50 | - | 6-14 x In | LV429752 | C10N3MA025 | 8.920,00 |
| 15/22 | NSX100N | MA50 | 50 | - | 6-14 x In | LV429751 | C10N3MA050 | 8.920,00 |
| 37/45 | NSX100N | MA100 | 50 | - | 6-14 x In | LV429750 | C10N3MA100 | 8.920,00 |
| 55/75 | NSX160N | MA150 | 50 | - | 6-14 x In | LV430832 | C16N3MA150 | 9.520,00 |
| 90/110 | NSX250N | MA220 | 50 | - | 6-14 x In | LV431752 | C25N3MA220 | 11.920,00 |
| 132/160 | NSX400N | 1.3-M 320 | 50 | - | 5-13 x In | LV432749 | C40N31M320 | 35.240,00 |
| 200/250 | NSX630N | 1.3-M 500 | 50 | - | 5-13 x In | LV432949 | C63N31M500 | 39.640,00 |
| 3/5.5 | NSX100H | MA12.5 | 70 | - | 6-14 x In | LV429763 | C10H3MA013 | 9.960,00 |
| 7.5/11 | NSX100H | MA25 | 70 | - | 6-14 x In | LV429762 | C10H3MA025 | 9.960,00 |
| 15/22 | NSX100H | MA50 | 70 | - | 6-14 x In | LV429761 | C10H3MA050 | 9.960,00 |
| 37/45 | NSX100H | MA100 | 70 | - | 6-14 x In | LV429760 | C10H3MA100 | 9.960,00 |
| 55/75 | NSX160H | MA150 | 70 | - | 6-14 x In | LV430834 | C16H3MA150 | 10.960,00 |
| 90/110 | NSX250H | MA220 | 70 | - | 6-14 x In | LV431756 | C25H3MA220 | 13.960,00 |
| 132/160 | NSX400H | 1.3-M 320 | 70 | - | 5-13 x In | LV432750 | C40H31M320 | 40.680,00 |
| 200/250 | NSX630H | 1.3-M 500 | 70 | - | 5-13 x In | LV432950 | C63H31M500 | 44.640,00 |

Not: Farklı kesme kapasiteleri ve farklı MicroLogic koruma üniteleri için 444 30 30 Müşteri Destek Merkezi'ni arayınız.

Not: Ticari hayatı sonlanacak olan eski seri LV4* ile başlayan şalterler yerine birbirine muadili olan Yeni ComPact referanslardan seçiminizi yapabilirsiniz. Liste fiyatı Yeni ComPact şalterler için belirtilmiştir.



GV-AE11



GV-AN

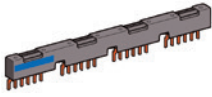

GV2-G454

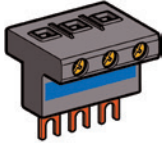

GV1-G09

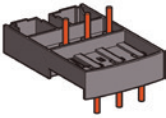

GV2AF



GV2-MC



GV4AE11



GV4APN02

| Tip | Referans | Fiyat (TL) | Minimum sip. adedi | |
|---|--------------------|---|--------------------|----|
| GV2 ve GV3P motor koruma şalterleri için aksesuarlar | | | | |
| Ani yardımcı kontak blokları | | | | |
| Vida bağlantılı ⁽²⁾ | | | | |
| Öne takılan tip (1 blok / ünite) | 1NA + 1NK | GV-AE11 | 316,00 | 10 |
| | 2NA | GV-AE20 | 316,00 | 10 |
| Sol yana takılan tip (maks. 2 blok / ünite) | 1NA + 1NK | GV-AN11 | 321,00 | 10 |
| | 2NA | GV-AN20 | 321,00 | 10 |
| Hata sinyali + ani yardımcı kontak bloğu (GV-AD her zaman motor koruma şalterinin yanına monte edilir) | | | | |
| Sol yana takılır (maks. 1 blok / ünite) | 1NA (Hata) + 1NA | GV-AD1010 | 759,00 | 10 |
| | 1NK (Hata) + 1NA | GV-AD0110 | 759,00 | 10 |
| Elektriksel açtırma bobinleri | | | | |
| Düşük gerilim açtırma bloğu, sağ yana takılır (maks. 1 blok / ünite) | 220-240 V, 50 Hz | GV-AU225 | 1.188,00 | 1 |
| Şönt gerilim açtırma bloğu, sağ yana takılır (maks. 1 blok / ünite) | 220-240 V, 50 Hz | GV-AS225 | 1.348,00 | 1 |
| Besleme barası (3 kutuplu, 63A, 54 mm adım genişliği) | | | | |
| 5 adet GV2 besleme için | | GV2-G554 | 814,00 | 1 |
| 4 adet GV2 besleme için | | GV2-G454 ⁽¹⁾ | 718,00 | 1 |
| 2 adet GV2 besleme için | | GV2-G254 ⁽¹⁾ | 634,00 | 1 |
| Besleme barası girişi | | | | |
| Motor koruma şalteri yanına montaj için | | GV2-G05 | 830,00 | 1 |
| Motor koruma şalteri üzerine montaj için | | GV1-G09 | 505,00 | 1 |
| Kutular | | | | |
| IP41 şalter kutusu | | GV2-MC01 | 655,00 | 1 |
| IP55 şalter kutusu | | GV2-MC02 | 985,00 | 1 |
| Adaptör plakası | | | | |
| Bir GV2-ME ile bir LC1-D09... D38'in, ön yüzleri hizalanmış montajı için | | LAD-31 | 392,00 | 10 |
| Kombinasyon blokları | | | | |
| GV2 ile LC1-K veya LP1-K'nin kombine montajı için | | GV2-AF01 | 308,00 | 10 |
| GV2 ile LC1-D09... D38 kombine montajı için | | GV2-AF3 | 212,00 | 10 |
| LAD31 üzerine monte edilmiş GV2 ile LC1-D09... D38 kombine montajı için | | GV2-AF4 | 212,00 | 10 |
| GV4 motor koruma şalterleri için aksesuarlar | | | | |
| Yardımcı kontak bloğu, içe takılan tip(max.2 blok/ünite) | 1NA + 1NK | GV4-AE11 | 1.310,00 | 1 |
| Döner kurma kolu, siyah, IP54 | | GV4-ADN01 | 4.014,00 | 1 |
| Döner kurma kolu, kırmızı, IP54 | | GV4-ADN02 | 4.013,60 | 1 |
| Döner kurma kolu, siyah IP54, uzatmalı | | GV4-APN01 | 4.548,00 | 1 |
| Döner kurma kolu, kırmızı IP54, uzatmalı | | GV4-APN02 | 4.548,00 | 1 |
| GV5 & GV6 motor koruma şalterleri için aksesuarlar | | | | |
| İlave yardımcı kontaklar | | | | |
| Standart (açma/elektriksel hata/AK sinyal) (GV7-AE11 referansının muadilidir) | | 29450 | 1.524,00 | 1 |
| Kablo bağlantısı için konnektörler | | | | |
| GV5 için kablo bağlantısı için çelik konnektör, (1,5-95 mm ²) | | GV7-AC021 | 930,00 | 3 |
| GV5 için kablo bağlantısı için alüminyum konnektör, (120-185 mm ²) | | GV7-AC022 | 2.293,00 | 3 |
| Elektriksel açtırma bobinleri | | | | |
| Düşük gerilim bobini (GV7-AU207 referansının muadilidir) | 200-240 V 50/60 Hz | LV429407 | 2.816,00 | 1 |
| Şönt açtırma bobini (GV7-AS207 referansının muadilidir) | 200-240 V 50/60 Hz | LV429387 | 2.616,00 | 1 |
| Bağlantı aksesuarları | | | | |
| Terminal koruyucuları mühür aksesuarı ile birlikte | | GV7-AC01 | 985,00 | 1 |
| LC1-F/GV5& GV6 arası bağlantı, koruma kapağı ile | | GV7-AC06 | 4.249,00 | 1 |

⁽¹⁾ 45 mm adım genişliğine sahip besleme baraları için referans sonundaki 54 kodunu 45 olarak değiştirin. Örnek: GV2-G454-GV2-G445.

⁽²⁾ GV2 serisi yardımcı kontak bloklarında yaylı klemens bağlantı için referans sonuna 3 ekleyin. Örnek; GV-AE11 GV-AE113 olur.

TeSys GV serisi motor koruma şalterleri ticari hayatına TeSys Deca & Giga Motor Koruma Şalterleri olarak devam etmektedir.



Emniyet Şalterleri, Sigortalı ve Sigortasız Tip Yük Ayırıcılar



Geniř Ürün Yelpazesi ile Güvenli Ayırma



se.com/tr

Life Is On

Schneider
Electric

Mini- VARIO / VARIO
12-175 A Sarı-Kırmızı Emniyet Şalterleri / Ana Şalterler
CE Normlarına Uygun, UL, CSA, ASE, GL Sertifikalı

Life Is On

Schneider
Electric

| Tip | Anma gücü 400-415 (AC3) (kW) | Anma akımı 440 V (AC23) (A) | Termik akım Ith (AC1) (A) | Referans ⁽¹⁾ | Fiyat (TL) | Minimum sip. adedi |
|---|---------------------------------|--------------------------------|------------------------------|---------------------------|---------------|-----------------------|
| Ana / Emniyet şalteri ⁽²⁾ | | | | | | |
| Mini VARIO | 3 | 8,1 | 12 | V•DN-12 | 1.071,00 | 1 |
| | 4 | 11 | 20 | V•DN-20 | 1.201,00 | 1 |
| VARIO | 3 | 8,1 | 12 | V•F-02 | 1.206,00 | 1 |
| | 4 | 11 | 20 | V•F-01 | 1.281,00 | 1 |
| | 5,5 | 14 | 25 | V•F-0 | 1.319,00 | 1 |
| | 7,5 | 21 | 32 | V•F-1 | 1.692,00 | 1 |
| | 11 | 29 | 40 | V•F-2 | 2.204,00 | 1 |
| | 18,5 | 41 | 63 | V•F-3 | 2.630,00 | 1 |
| | 22 | 57 | 80 | V•F-4 | 3.423,00 | 1 |
| 30 | 68 | 125 | V•F-5 | 5.847,00 | 1 | |
| Kutulu Mini VARIO ⁽³⁾ (IP55) | 3 | 8,1 | 12 | VCFN-12GE | 1.520,00 | 1 |
| | 4 | 11 | 20 | VCFN-20GE | 1.748,00 | 1 |



VCF-0



VBF-4



VCF-5



VCFN-••GE

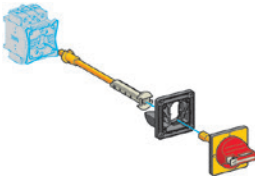

KZ32

Nötr modülü: Şalter gövdesine monte edilir. Geç açan erken kapatan kontaklı.

| | | | | |
|------------|--------------------|------------------------|----------|---|
| Mini VARIO | V•DN12-V•DN20 için | VZN-11 | 554,00 | 1 |
| VARIO | V•F01-V•F2 için | VZ-11 | 639,00 | 1 |
| | V•F3 ve V•F4 için | VZ-12 | 865,00 | 1 |
| | V•F5 ve V•F6 için | VZ-13 | 1.828,00 | 1 |

Topraklama modülü: Şalter gövdesine monte edilir.

| | | | | |
|-------|-------------------|-----------------------|----------|---|
| VARIO | V•F01-V•F2 için | VZ-14 | 630,00 | 1 |
| | V•F3 ve V•F4 için | VZ-15 | 857,00 | 1 |
| | V•F5 ve V•F6 için | VZ-16 | 1.281,00 | 1 |

Yardımcı kontak bloğu: Şalter gövdesine monte edilir.

| | | | | |
|------------|-------------------------------------|------------------------|--------|---|
| Mini VARIO | 1 NA geç kapayan kontak | VZN-05 | 546,00 | 1 |
| | 1 NK erken açan kontak | VZN-06 | 546,00 | 1 |
| VARIO 2 | NA | VZ-20 | 820,00 | 1 |
| | 1 NA+1 NK (geç kapayan, erken açan) | VZ-7 | 820,00 | 1 |

Uzatma şaftı

| | | | | |
|------------|--|------------------------|--------|---|
| Mini VARIO | V•DN12-V•DN20 için (e=300-330 mm) | VZN-17 | 554,00 | 1 |
| VARIO | V•F01-V•F2 için (e=300-330 mm) | VZ-17 | 655,00 | 1 |
| | V•F3, V•F4 ve V•F5, V•F6 için (e=300-330 mm) | VZ-18 | 802,00 | 1 |
| | V•F01-V•F2 için (e=400-430 mm) | VZ-30 | 752,00 | 1 |
| | V•F3, V•F4 için (e=400-420 mm) | VZ-31 | 820,00 | 1 |
| | V•F5, V•F6 için (e=430-450 mm) | VZ-31 | 820,00 | 1 |

Not: e= Pano net derinliği.

Kapı kilitleme mekanizması

| | | | | |
|--|-------------------------------|-----------------------|-----------------------|---|
| | V•F01-V•F2 için | KZ-32 | 319,00 ⁽⁴⁾ | 5 |
| | V•F3, V•F4 ve V•F5, V•F6 için | KZ-74 | 356,00 ⁽⁴⁾ | 5 |

Giriş terminali koruma kapağı ⁽⁵⁾

| | | | | |
|-------|-------------------|-----------------------|--------|---|
| VARIO | V•F01-V•F2 için | VZ-8 | 214,00 | 1 |
| | V•F3 ve V•F4 için | VZ-9 | 214,00 | 1 |
| | V•F5 ve V•F6 için | VZ-10 | 290,00 | 1 |

⁽¹⁾ Şalter rengini belirleyen kodu referanstaki noktaların yerine koyunuz. Belirtilen fiyatlar siyah plaka, siyah mandal için geçerlidir. Sarı plaka, kırmızı mandal fiyatları için lütfen için lütfen 444 30 30 Müşteri Destek Merkezi'ni arayınız.

B: siyah plaka, siyah mandal

C: sarı plaka, kırmızı mandal

⁽²⁾ Pano kapısı üzerine montaj içindir.

⁽³⁾ Kutulu minivario üzerine eklenebilir modül sayısı 2'dir.

⁽⁴⁾ Minimum sipariş adedi 5'tir.

⁽⁵⁾ Ek modül koruma kapağı referansları için lütfen bölge müdürlüklerimize başvurunuz.

AC3: Endüktif yükler (sincap kafesli motorlar)

AC23A: Aşırı endüktif yükler (kontrol panolarında ana şalter)

AC1: Rezistif veya az endüktif yükler (ısıtma, dağıtım)

TeSys DF Serisi Kartuş Sigorta Yuvaları



DF101



DF143C

| Termik Akım (Ith) (A) | Sigorta Ölçüsü (mmxmm) | Tip | Referans | Fiyat (TL) | Minimum sip. adedi |
|--------------------------|---------------------------|------|------------------------|---------------|-----------------------|
| 25 | 8.5 X 31.5 | 1P | DF81 | 288,00 | 12 |
| | | 3P | DF83 | 806,00 | 4 |
| 32 | 10 X 38 | 1P | DF101 | 300,00 | 12 |
| | | 1P+N | DF101N | 634,00 | 6 |
| | | 3P | DF103 | 860,00 | 4 |
| 50 | 14 X 51 | 1P | DF141 | 806,00 | 6 |
| | | 3P | DF143C | 2.382,00 | 2 |
| 125 | 22 X 58 | 1P | DF221 | 2.086,00 | 6 |
| | | 3P | DF223C | 6.137,00 | 2 |

TeSys DF Serisi Kartuş Sigortalar

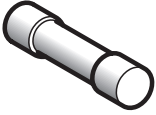

DF2CN

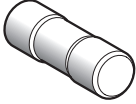

DF2FN

| Termik Akım (Ith) (A) | Sigorta Ölçüsü (mmxmm) | Tip (gG Eğrisi) | Referans | Fiyat (TL) | Minimum sip. adedi |
|--------------------------|---------------------------|--------------------|---------------------------|---------------|-----------------------|
| 2 | 8.5 X 31.5 | 400 | DF2BN0200 | 116,00 | 10 |
| 4 | | | DF2BN0400 | 116,00 | 10 |
| 6 | | | DF2BN0600 | 116,00 | 10 |
| 10 | | | DF2BN1000 | 116,00 | 10 |
| 16 | | | DF2BN1600 | 116,00 | 10 |
| 20 | 10 X 38 | 500 | DF2BN2000 | 116,00 | 10 |
| 2 | | | DF2CN02 | 116,00 | 10 |
| 4 | | | DF2CN04 | 116,00 | 10 |
| 6 | | | DF2CN06 | 116,00 | 10 |
| 10 | | | DF2CN10 | 116,00 | 10 |
| 16 | 14 X 51 | 400 | DF2CN16 | 116,00 | 10 |
| 20 | | | DF2CN20 | 116,00 | 10 |
| 25 | | | DF2CN25 | 116,00 | 10 |
| 32 | | | DF2CN32 | 116,00 | 10 |
| 40 | | | DF2EN40 | 136,00 | 10 |
| 50 | 22 X 58 | 500 | DF2EN50 | 136,00 | 10 |
| 63 | | | DF2FN63 | 312,00 | 10 |
| 80 | | | DF2FN80 | 312,00 | 10 |
| 100 | | | DF2FN100 | 312,00 | 10 |

E2

YENİ FuPact GS Serisi Yük Ayırıcılar, 3 Kutuplu, 125-1250A



LV481413

| Termik Akım (Ith) (A) | Sigorta Ölçüsü (mmxmm) | Referans | Fiyat (TL) | Minimum sip. adedi |
|--------------------------|---------------------------|--------------------------|---------------|-----------------------|
| 125A | 22X58 | LV481523 | 9.800,00 | 1 |
| 160A | Size 00 | LV481423 | 9.000,00 | 1 |
| 250A | Size 1 | LV481433 | 16.800,00 | 1 |
| 400A | Size 2 | LV481443 | 26.200,00 | 1 |
| 630A | Size 3 | LV481453 | 51.280,00 | 1 |
| 1250A | Size 4 | LV481473 | 116.520,00 | 1 |

YENİ FuPact GS Serisi Yük Ayırıcılar, 4 Kutuplu, 125-1250A



LV481443

| (In) (A) | Sigorta Ölçüsü (mmxmm) | Referans | Fiyat (TL) | Minimum sip. adedi |
|-------------|---------------------------|--------------------------|---------------|-----------------------|
| 125A | 22X58 | LV481524 | 12.120,00 | 1 |
| 160A | Size 00 | LV481424 | 13.120,00 | 1 |
| 250A | Size 1 | LV481434 | 23.680,00 | 1 |
| 400A | Size 2 | LV481444 | 39.400,00 | 1 |
| 630A | Size 3 | LV481454 | 72.560,00 | 1 |
| 1250A | Size 4 | LV481474 | 138.720,00 | 1 |

Not: TeSys GS serisi yük ayırıcılar, FuPact GS serisi olarak ticari hayatına devam edecektir.

FuPact - Sigortalı Yük Ayırıcılar

32 - 800A

Life Is On

Schneider
Electric

| Açıklama | In (A) | Bağlantı tipi | DIN tipi | Referans | Fiyat (TL) |
|----------|--------|---------------|----------|----------|------------|
|----------|--------|---------------|----------|----------|------------|

Sigortalı yük ayırıcılar

| | | | | | |
|----------|---------|--|--------|--------------------------|-----------|
| ISFT100N | 100 | Kablo bağlantı | 0 | LV480750 | 4.080,00 |
| ISFT100 | 100/160 | Kablo bağlantı | 0 | LV480800 | 3.200,00 |
| ISFT160 | 160 | Kablo bağlantı | 000/00 | LV480802 | 3.440,00 |
| ISFT100N | 100 | 60mm baraya askı – üstten kablo girişi | 0 | LV480751 | 4.840,00 |
| ISFT100N | 100 | 60mm baraya askı – alttan kablo girişi | 0 | LV480752 | 4.640,00 |
| ISFT160 | 160 | 60mm baraya askı | 000/00 | LV480803 | 6.640,00 |
| ISFT250 | 250 | 60mm baraya askı | 1 | LV480805 | 14.920,00 |
| ISFT400 | 400 | 60mm baraya askı | 2 | LV480807 | 20.880,00 |
| ISFT160 | 160 | M8 konnektörü | 000/00 | LV480801 | 3.320,00 |
| ISFT250 | 250 | M10 konnektörü | 1 | LV480804 | 8.720,00 |
| ISFT400 | 400 | M10 konnektörü | 2 | LV480806 | 11.280,00 |
| ISFT630 | 630 | M10 konnektörü | 3 | LV480808 | 15.840,00 |

Sigortalı yük ayırıcı aksesuarları

| | | | | | |
|---|--|--|--|--------------------------|--------|
| ISFT160 için için yan şerit (çerçeve yerine gelmiştir, her ayırıcı için 2 adet kullanılır) | | | | LV480817 | 280,00 |
| ISFT250/400/630 için yan şerit (çerçeve yerine gelmiştir, her ayırıcı için 2 adet kullanılır) | | | | LV480832 | 328,00 |

Sigortalı yük ayırıcılar

| | | | | | |
|--------|---------|--|--|--------------------------|-----------|
| GSD63 | 40-63 | | | LV481403 | 8.400,00 |
| GSD160 | 160 | | | LV481423 | 9.000,00 |
| GSD250 | 200-250 | | | LV481433 | 16.800,00 |
| GSD400 | 400 | | | LV481443 | 26.200,00 |
| GSD630 | 630 | | | LV481453 | 51.280,00 |
| GSD800 | 800 | | | LV481463 | 73.800,00 |

Sigortalı yük ayırıcı aksesuarları

| | | | | | |
|--|--|--|--|---------------------------|----------|
| Siyah uzatılmış kol GS 400A'e kadar | | | | GS2AHT530 | 4.714,00 |
| Siyah uzatılmış dönen kol, GSD630-800 için | | | | GS2AH550 | 6.759,00 |
| Siyah uzatılmış dönen kol, GSD1250 için | | | | GS2AH570 | 8.094,00 |
| Şaft 50..400A 10x10 200mm | | | | GS2AE22 | 1.714,00 |

GSD serisinde;

Uzatmalı kumanda kolları için ise uzun şaft ve kumanda kolu, ayrı ayrı sipariş edilmelidir.

Sigortalı yük ayırıcılar (Dikey Tip)

| | | | | | |
|---------|-----|--|--------|--------------------------|-----------|
| ISFL160 | 160 | 60 mm baraya askılı downstream dağıtım | 00/000 | LV480850 | 6.680,00 |
| ISFL160 | 160 | 60 mm baraya askılı upstream dağıtım | 00/000 | LV480851 | 6.680,00 |
| ISFL160 | 160 | 100 mm baraya doğrudan bağlantı | 00/000 | LV480852 | 6.000,00 |
| ISFL250 | 250 | 185 mm baraya bağlantı | 1 | LV480856 | 15.400,00 |
| ISFL400 | 400 | 185 mm baraya bağlantı | 2 | LV480857 | 15.680,00 |
| ISFL630 | 630 | 185 mm baraya bağlantı | 3 | LV480858 | 18.840,00 |

Sigortalı yük ayırıcılar (Dikey tip tek kutup ayrılmalı)

| | | | | | |
|---------|-----|------------------------|--------|--------------------------|-----------|
| ISFL160 | 160 | 185 mm baraya bağlantı | 00/000 | LV480900 | 14.240,00 |
| ISFL250 | 250 | 185 mm baraya bağlantı | 1 | LV480901 | 17.160,00 |
| ISFL400 | 400 | 185 mm baraya bağlantı | 2 | LV480902 | 17.480,00 |
| ISFL630 | 630 | 185 mm baraya bağlantı | 3 | LV480903 | 18.480,00 |

Sigortalı yük ayırıcı aksesuarları

| | | | | | |
|--|--|--|--|--------------------------|----------|
| ISFL160, 185 mm baraya bağlantı için adaptasyon plakası | | | | LV480854 | 1.596,00 |
| ISFL160, 185 mm baraya 2 adet cihaz bağlantısı için adaptasyon plakası | | | | LV480855 | 2.908,00 |



ISFT Gösterim Şeması

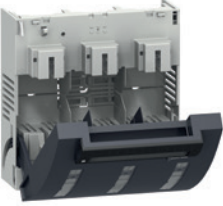

49825

E3



GS2AHT530



LV481463



ISFL Gösterim Şeması



LV480852



LV480903

ComPact INS/INV - Yük Ayırıcılar

40-2500A

Life Is On

Schneider
Electric

ComPact INS (Siyah)



INS160



INS250



INS400

| Tip | Anma akımı In (A) | Kısa devre kapama kap. I cm (kA tepe) | Referans | Fiyat (TL) |
|----------------|----------------------|--|-----------------------|---------------|
| 3 kutup | | | | |
| INS40 | 40 | 15 | 28900 | 2.720,00 |
| INS63 | 63 | 15 | 28902 | 2.800,00 |
| INS80 | 80 | 5 | 28904 | 3.280,00 |
| INS100 | 100 | 20 | 28908 | 3.520,00 |
| INS125 | 125 | 20 | 28910 | 4.400,00 |
| INS160 | 160 | 20 | 28912 | 4.960,00 |
| INS250 | 250 | 30 | 31106 | 9.440,00 |
| INS400 | 400 | 50 | 31110 | 15.680,00 |
| INS630 | 630 | 50 | 31114 | 17.760,00 |
| INS800 | 800 | 75 | 31330 | 51.440,00 |
| INS1000 | 1000 | 75 | 31332 | 53.160,00 |
| INS1250 | 1250 | 75 | 31334 | 60.120,00 |
| INS1600 | 1600 | 75 | 31336 | 65.240,00 |
| INS2000 | 2000 | 105 | 31338 | 128.000,00 |
| INS2500 | 2500 | 105 | 31340 | 130.640,00 |

ComPact INS/INV - Yardımcı Donanımlar (Siyah)

Döner kurma kolları

| | | | |
|--|-----------------|--------------------------|----------|
| Önden uzatmalı döner kurma kolu | INS40-INS160 | LV428941 | 1.312,00 |
| Yandan uzatmalı döner kurma kolu | INS40-INS160 | 28943 | 3.480,00 |
| Önden uzatmalı döner kurma kolu | INS250 | LV431050 | 2.164,00 |
| Yandan uzatmalı döner kurma koluna dönüştürme aksesuarı ⁽²⁾ | INS250 | 31054 | 1.304,00 |
| Yandan uzatmalı döner kurma kolu ⁽²⁾ | INS250 | 31057 | 1.488,00 |
| Önden uzatmalı döner kurma kolu | INS400-630 | 31052 | 4.720,00 |
| Önden uzatmalı döner kurma kolu, kısa şaft | INS630B-INS2500 | 31288 | 6.600,00 |

⁽¹⁾ 4 kutuplu ve kontak konumu görülebilir tipler için firmamıza danışınız.

⁽²⁾ INS250'de yandan uzatmalı döner kurma kolu için 31054 ve 31057 referansları birlikte sipariş edilmelidir.

ComPact INS (Kırmızı-Sarı)



INS160



INS250

| Tip | Anma akımı In (A) | Kısa devre kapama kap. I cm (kA tepe) | Referans | Fiyat (TL) |
|----------------|----------------------|--|-----------------------|---------------|
| 3 kutup | | | | |
| INS40 | 40 | 15 | 28916 | 2.760,00 |
| INS63 | 63 | 15 | 28918 | 2.800,00 |
| INS80 | 80 | 15 | 28920 | 3.360,00 |
| INS100 | 100 | 20 | 28924 | 3.560,00 |
| INS125 | 125 | 20 | 28926 | 4.400,00 |
| INS160 | 160 | 20 | 28928 | 5.040,00 |
| INS250 | 250 | 30 | 31126 | 8.880,00 |

ComPact INS/INV - Yardımcı Donanımlar (Kırmızı-Sarı)

Döner kurma kolları (Kırmızı kolu ve sarı zeminli)

| | | | |
|--|--------------|--------------------------|----------|
| Önden uzatmalı döner kurma kolu | INS40-INS160 | LV428942 | 1.344,00 |
| Yandan uzatmalı döner kurma kolu | INS40-INS160 | 28944 | 3.560,00 |
| Önden uzatmalı döner kurma kolu | INS250 | LV431051 | 2.332,00 |
| Yandan uzatmalı döner kurma koluna dönüştürme aksesuarı ⁽²⁾ | INS250 | 31054 | 1.304,00 |
| Yandan uzatmalı döner kurma kolu ⁽²⁾ | INS250 | 31058 | 2.240,00 |

⁽¹⁾ 4 kutuplu ve kontak konumu görülebilir tipler için firmamıza danışınız.

⁽²⁾ INS250'de yandan uzatmalı döner kurma kolu için 31054 ve 31058 referansları birlikte sipariş edilmelidir.

ComPact INS/INV - Elektriksel Donanımlar

Yardımcı kontaklar

| | | |
|---------------------------------------|-----------------------|----------|
| OF/CAF/CAO kontak | 29450 | 1.524,00 |
| OF/CAF/CAO kontak (küçük yükler için) | 29452 | 1.524,00 |

29450 ve 29452 kontakları, yerleştirildiği kontak yuvasına göre işlev yüklenir.

29452, küçük yükleri enerjilendirme amacıyla özelleşmiş bir kontak türüdür. (Örn; PLC)

"CAO" yük ayırıcının açması, "CAF" ise yük ayırıcının kapaması öncesi erken sinyal veren kontaklardır.

ComPact INS/INV - Yük Transfer Aksesuarları

Döner Kol için mekanik kilitleme

| | | | |
|--|-------------------|-----------------------|----------|
| Uzatmalı döner kolu yük ayırıcılar için | INS40-INS160 | 28953 | 4.840,00 |
| Doğrudan ya da uzatmalı döner kolu yük ayırıcılar için | INS250/100-INS250 | 31073 | 5.788,00 |
| | INS630/320-INS630 | 31074 | 6.760,00 |

Mekanik kilitleme

| | | | |
|---|-------------------|-----------------------|----------|
| Kilit adaptörü (Her bir yük ayırıcı için 1 adet sipariş edilir) | INS250/100-INS250 | 31087 | 1.356,00 |
| | INS630b-INS2500 | 31291 | 1.356,00 |
| 2 kilit göbeği + 1 anahtar | RONIS | 41950 | 6.400,00 |
| | PROFALUX | 42878 | 6.400,00 |



Kompakt Şalterler

**Kaçak Akım Koruma ve
İzolasyon İzleme
Çözümleri**



İhtiyacınıza Uygun
Eksiksiz Çözüm



se.com/tr

Life Is On

Schneider
Electric



ComPacT Yeni Nesil Kompakt Şalterler



ComPacT™
Kompakt Şalterler

Yeni nesil güvenilir ComPacT şalter ürün ailesi gelişmiş performans ve kurulum kolaylığı sunar.

- Şalter ve panoların kablosuz özellikleri ve kolay yükseltilmesi sayesinde rekabet avantajı elde edin.
- Yeni ergonomik ve şeffaf ön kapak tasarımı sayesinde kolay kurulumu deneyimleyin.
- Vidasız tak ve çalıştır yardımcı donanımları sayesinde montaj ve kurulum sürelerini kısaltın.

Yeni Nesil ComPacT

Yeni, anlamlı ve daha sade ticari referanslar

Eski referans:
LV429630

Yeni referans: **C 10 F 3 TM 100**
NSX 100 36kA 3P3D TMD 100A

| Tip | Kasa | Kesme Kapasitesi Icu (kA) | Kutup Sayısı | Trip Ünitesi | Anma Akımı In (A) | Son Ek |
|----------|-----------|---------------------------|--------------|--------------|-------------------|----------------|
| C = NSX | 11 = 100m | E = 16kA | 1 = 1P | TM = TMD | 016 = 16 | L = Everlink |
| C = NSXm | 12 = 160m | B = 25kA | 2 = 2P | MA = MA | 020 = 20 | B = Bara |
| | 10 = 100 | F = 36kA | 3 = 3P3D | MG = TMG | 025 = 25 | F = Sabit |
| | 16 = 160 | N = 50kA | 4 = 4P4D | 1M = 1.3M | 030 = 30 | D = DC |
| | 25 = 250 | H = 70kA | 6 = 4P3D | 2D = 2.2 | 040 = 40 | S = Ayırıcı |
| | 40 = 400 | S = 100kA | | 2D = 2.3 | 050 = 50 | DP = DC PV |
| | 63 = 630 | L = 150kA | | 4V = 4.1 | 063 = 63 | |
| | | ... | | 4V = 4.2 | 080 = 80 | Aksesuarlar |
| | | | | 5E = 5.2E | 100 = 100 | T=Yeni Tasarım |
| | | | | 5E = 5.3E | ... | |
| | | | | 6E = 6.3E | | |



ComPact NSX

100 - 630A

Life Is On

Schneider
Electric

| Tip | | Kesme kap. Icu (kA) | Anma akımı In(A) | Termik ayar sahası Ir | Yeni ComPact Referans | Fiyat (TL) |
|---------------------------------|-----------------|------------------------|---------------------|--------------------------|--------------------------|---------------|
| Termik Manyetik Korumalı | | | | | | |
| 3 kutup, 380 V AC | | | | | | |
| NSX100F | TM16D | 36 | 16 | 12-16 | C10F3TM016 | 7.760,00 |
| | TM25D | 36 | 25 | 18-25 | C10F3TM025 | 7.760,00 |
| | TM32D | 36 | 32 | 23-32 | C10F3TM032 | 7.760,00 |
| | TM40D | 36 | 40 | 28-40 | C10F3TM040 | 7.760,00 |
| | TM50D | 36 | 50 | 35-50 | C10F3TM050 | 7.760,00 |
| | TM63D | 36 | 63 | 45-63 | C10F3TM063 | 7.760,00 |
| | TM80D | 36 | 80 | 56-80 | C10F3TM080 | 7.760,00 |
| NSX100N | TM100D | 36 | 100 | 70-100 | C10F3TM100 | 7.760,00 |
| | TM16D | 50 | 16 | 12-16 | C10N3TM016 | 8.440,00 |
| | TM25D | 50 | 25 | 18-25 | C10N3TM025 | 8.440,00 |
| | TM32D | 50 | 32 | 23-32 | C10N3TM032 | 8.440,00 |
| | TM40D | 50 | 40 | 28-40 | C10N3TM040 | 8.440,00 |
| | TM50D | 50 | 50 | 35-50 | C10N3TM050 | 8.440,00 |
| | TM63D | 50 | 63 | 45-63 | C10N3TM063 | 8.440,00 |
| NSX100H | TM80D | 50 | 80 | 56-80 | C10N3TM080 | 8.440,00 |
| | TM100D | 50 | 100 | 70-100 | C10N3TM100 | 8.440,00 |
| | TM16D | 70 | 16 | 12-16 | C10H3TM016 | 9.560,00 |
| | TM25D | 70 | 25 | 18-25 | C10H3TM025 | 9.560,00 |
| | TM32D | 70 | 32 | 23-32 | C10H3TM032 | 9.560,00 |
| | TM40D | 70 | 40 | 28-40 | C10H3TM040 | 9.560,00 |
| | TM50D | 70 | 50 | 35-50 | C10H3TM050 | 9.560,00 |
| NSX160F | TM63D | 70 | 63 | 45-63 | C10H3TM063 | 9.560,00 |
| | TM80D | 70 | 80 | 56-80 | C10H3TM080 | 9.560,00 |
| | TM100D | 70 | 100 | 70-100 | C10H3TM100 | 9.560,00 |
| | TM125D | 36 | 125 | 88-125 | C16F3TM125 | 9.240,00 |
| | TM160D | 36 | 160 | 112-160 | C16F3TM160 | 9.400,00 |
| | TM125D | 50 | 125 | 88-125 | C16N3TM125 | 9.480,00 |
| | TM160D | 50 | 160 | 112-160 | C16N3TM160 | 9.760,00 |
| NSX160N | TM125D | 70 | 125 | 88-125 | C16H3TM125 | 10.600,00 |
| | TM160D | 70 | 160 | 112-160 | C16H3TM160 | 10.920,00 |
| NSX250F | TM200D | 36 | 200 | 140-200 | C25F3TM200 | 12.360,00 |
| | TM250D | 36 | 250 | 175-250 | C25F3TM250 | 12.360,00 |
| NSX250N | TM200D | 50 | 200 | 140-200 | C25N3TM200 | 14.200,00 |
| | TM250D | 50 | 250 | 175-250 | C25N3TM250 | 14.200,00 |
| NSX250H | TM200D | 70 | 200 | 140-200 | C25H3TM200 | 15.920,00 |
| | TM250D | 70 | 250 | 175-250 | C25H3TM250 | 15.920,00 |
| MicroLogic Korumalı | | | | | | |
| 3 kutup, 380 V AC | | | | | | |
| NSX100F | MicroLogic 2.2 | 36 | 40 | 18-40 | C10F32D040 | 13.920,00 |
| | MicroLogic 2.2 | 36 | 100 | 40-100 | C10F32D100 | 13.920,00 |
| | MicroLogic 5.2E | 36 | 100 | 40-100 | C10F35E100 | 27.840,00 |
| NSX100N | MicroLogic 2.2 | 50 | 40 | 18-40 | C10N32D040 | 13.800,00 |
| | MicroLogic 2.2 | 50 | 100 | 40-100 | C10N32D100 | 13.800,00 |
| | MicroLogic 5.2E | 50 | 100 | 40-100 | C10N35E100 | 30.800,00 |
| NSX160F | MicroLogic 2.2 | 36 | 160 | 63-160 | C16F32D160 | 14.440,00 |
| | MicroLogic 5.2E | 36 | 160 | 63-160 | C16F35E160 | 31.240,00 |
| NSX160N | MicroLogic 2.2 | 50 | 160 | 63-160 | C16N32D160 | 15.720,00 |
| | MicroLogic 5.2E | 50 | 160 | 63-160 | C16N35E160 | 32.720,00 |
| NSX250F | MicroLogic 2.2 | 36 | 250 | 100-250 | C25F32D250 | 17.560,00 |
| | MicroLogic 5.2E | 36 | 250 | 100-250 | C25F35E250 | 33.880,00 |
| NSX250N | MicroLogic 2.2 | 50 | 250 | 100-250 | C25N32D250 | 17.800,00 |
| | MicroLogic 5.2E | 50 | 250 | 100-250 | C25N35E250 | 34.320,00 |
| NSX400F | MicroLogic 2.3 | 36 | 400 | 160-400 | C40F32D400 | 33.880,00 |
| | MicroLogic 5.3E | 36 | 400 | 160-400 | C40F35E400 | 43.320,00 |
| | MicroLogic 2.3 | 50 | 400 | 160-400 | C40N32D400 | 37.040,00 |
| NSX400N | MicroLogic 5.3E | 50 | 400 | 160-400 | C40N35E400 | 48.160,00 |
| | MicroLogic 6.3E | 50 | 400 | 160-400 | C40N36E400 | 52.480,00 |
| | MicroLogic 2.3 | 70 | 400 | 160-400 | C40H32D400 | 41.960,00 |
| NSX400H | MicroLogic 5.3E | 70 | 400 | 160-400 | C40H35E400 | 54.200,00 |
| | MicroLogic 6.3E | 70 | 400 | 160-400 | C40H36E400 | 65.360,00 |
| | MicroLogic 2.3 | 36 | 630 | 250-630 | C63F32D630 | 44.680,00 |
| NSX630F | MicroLogic 5.3E | 36 | 630 | 250-630 | C63F35E630 | 54.360,00 |
| | MicroLogic 2.3 | 50 | 630 | 250-630 | C63N32D630 | 51.400,00 |
| NSX630N | MicroLogic 5.3E | 50 | 630 | 250-630 | C63N35E630 | 56.560,00 |
| | MicroLogic 6.3E | 50 | 630 | 250-630 | C63N36E630 | 63.400,00 |
| | MicroLogic 2.3 | 70 | 630 | 250-630 | C63H32D630 | 58.080,00 |
| NSX630H | MicroLogic 5.3E | 70 | 630 | 250-630 | C63H35E630 | 65.360,00 |
| | MicroLogic 6.3E | 70 | 630 | 250-630 | C63H36E630 | 74.120,00 |



C10N3TM016



C25F3TM200

F1



C40H32D400



C40N35E400

ComPacT NSX - 690V

100 - 630A

Life Is On

Schneider
Electric



C25W3TM250

| Tip | | Kesme Kap Icu(kA) | Anma Akımı In(A) | Termik Ayar Sahası Ir | Yeni ComPacT Referans | Fiyat (TL) |
|-----|--|----------------------|---------------------|--------------------------|--------------------------|---------------|
|-----|--|----------------------|---------------------|--------------------------|--------------------------|---------------|

Termik Manyetik Korumalı

3 Kutup 690 V

| | | | | | | |
|-----------|--------|-----|-----|---------|----------------------------|-----------|
| NSX100R | TM40D | 45 | 40 | 28-40 | C10R3TM040 | 22.760,00 |
| | TM50D | 45 | 50 | 35-50 | C10R3TM050 | 22.760,00 |
| | TM63D | 45 | 63 | 45-63 | C10R3TM063 | 22.760,00 |
| | TM80D | 45 | 80 | 56-80 | C10R3TM080 | 22.760,00 |
| | TM100D | 45 | 100 | 70-100 | C10R3TM100 | 22.760,00 |
| NSX250R | TM125D | 45 | 125 | 88-125 | C25R3TM125 | 28.400,00 |
| | TM160D | 45 | 160 | 112-160 | C25R3TM160 | 29.320,00 |
| NSX250R | TM200D | 45 | 200 | 140-200 | C25R3TM200 | 34.120,00 |
| | TM250D | 45 | 250 | 175-250 | C25R3TM250 | 34.120,00 |
| NSX100HB1 | TM40D | 75 | 40 | 28-40 | C10V3TM040 | 26.160,00 |
| | TM50D | 75 | 50 | 35-50 | C10V3TM050 | 26.160,00 |
| | TM63D | 75 | 63 | 45-63 | C10V3TM063 | 26.160,00 |
| | TM80D | 75 | 80 | 56-80 | C10V3TM080 | 26.160,00 |
| | TM100D | 75 | 100 | 70-100 | C10V3TM100 | 26.160,00 |
| NSX160HB1 | TM125D | 75 | 125 | 88-125 | C25V3TM125 | 32.640,00 |
| | TM160D | 75 | 160 | 112-160 | C25V3TM160 | 33.680,00 |
| NSX250HB1 | TM200D | 75 | 200 | 140-200 | C25V3TM200 | 39.200,00 |
| | TM250D | 75 | 250 | 175-250 | C25V3TM250 | 39.200,00 |
| NSX100HB2 | TM63D | 100 | 63 | 45-63 | C10W3TM063 | 30.080,00 |
| | TM80D | 100 | 80 | 56-80 | C10W3TM080 | 30.080,00 |
| | TM100D | 100 | 100 | 70-100 | C10W3TM100 | 30.080,00 |
| NSX160HB2 | TM125D | 100 | 125 | 88-125 | C25W3TM125 | 37.560,00 |
| | TM160D | 100 | 160 | 112-160 | C25W3TM160 | 38.720,00 |
| NSX250HB2 | TM200D | 100 | 200 | 140-200 | C25W3TM200 | 45.080,00 |
| | TM250D | 100 | 250 | 175-250 | C25W3TM250 | 45.080,00 |

MicroLogic Korumalı

3 Kutup 690 V

| | | | | | | |
|------------|----------------|-----|-----|---------|----------------------------|------------|
| NSX 400R | MicroLogic 2.3 | 45 | 400 | 160-400 | C40R32D400 | 83.760,00 |
| | MicroLogic 5.3 | 45 | 400 | 160-400 | C40R35E400 | 128.600,00 |
| | MicroLogic 6.3 | 45 | 400 | 160-400 | C40R36E400 | 157.320,00 |
| NSX 630R | MicroLogic 2.3 | 45 | 630 | 250-630 | C63R32D630 | 113.440,00 |
| | MicroLogic 5.3 | 45 | 630 | 250-630 | C63R35E630 | 152.480,00 |
| | MicroLogic 6.3 | 45 | 630 | 250-630 | C63R36E630 | 174.800,00 |
| NSX 400HB1 | MicroLogic 2.3 | 75 | 400 | 160-400 | C40V32D400 | 96.320,00 |
| | MicroLogic 5.3 | 75 | 400 | 160-400 | C40V35E400 | 147.880,00 |
| | MicroLogic 6.3 | 75 | 400 | 160-400 | C40V36E400 | 180.880,00 |
| NSX 630HB1 | MicroLogic 2.3 | 75 | 630 | 250-630 | C63V32D630 | 130.440,00 |
| | MicroLogic 5.3 | 75 | 630 | 250-630 | C63V35E630 | 175.320,00 |
| | MicroLogic 6.3 | 75 | 630 | 250-630 | C63V36E630 | 200.960,00 |
| NSX 400HB2 | MicroLogic 2.3 | 100 | 400 | 160-400 | C40W32D400 | 110.720,00 |
| | MicroLogic 5.3 | 100 | 400 | 160-400 | C40W35E400 | 170.080,00 |
| | MicroLogic 6.3 | 100 | 400 | 160-400 | C40W36E400 | 208.040,00 |
| NSX 630HB2 | MicroLogic 2.3 | 100 | 630 | 250-630 | C63W32D630 | 150.000,00 |
| | MicroLogic 5.3 | 100 | 630 | 250-630 | C63W35E630 | 201.640,00 |
| | MicroLogic 6.3 | 100 | 630 | 250-630 | C63W36E630 | 231.120,00 |

F3

ComPact NSX

Aksesuarlar

Life Is On

Schneider
Electric



LV429387



LV432575



29450



LV429532



LV429299



TRV00121



LV434201



54444



TRV00210

| Tip | Besleme gerilimi (VAC) | Yeni ComPact Referans | Fiyat (TL) |
|--|------------------------|---------------------------|------------|
| Düşük gerilim bobini | | | |
| NSX100-630 için MN bobini | 220 | LV429407 | 2.816,00 |
| NSX100-630 için MN bobini | 380 | LV429408 | 2.816,00 |
| Açtırma bobinleri | | | |
| NSX100-630 için MX bobini | 220 | LV429387 | 2.616,00 |
| NSX100-630 için MX bobini | 380 | LV429388 | 2.616,00 |
| Nötr akım trafosu | | | |
| 3 kutup MicroLogic 6 kontrol üniteleri için nötr akım trafosu 25-100A | | LV429521 | 10.480,00 |
| 3 kutup MicroLogic 6 kontrol üniteleri için nötr akım trafosu 150-250A | | LV430563 | 10.480,00 |
| 3 kutup MicroLogic 6 kontrol üniteleri için nötr akım trafosu 400-630A | | LV432575 | 14.280,00 |
| Motor mekanizmaları | | | |
| MT100/160 | 220 | LV429434 | 16.960,00 |
| MT100/160 "Haberleşmeli Tip" | 220 | LV429441 | 27.440,00 |
| MT250 | 220 | LV431541 | 16.960,00 |
| MT250 "Haberleşmeli Tip" | 220 | LV431549 | 27.440,00 |
| MT250 | 380 | LV431542 | 16.960,00 |
| MT400/630 | 220 | LV432641 | 45.360,00 |
| MT400/630 "Haberleşmeli Tip" | 220 | LV432652 | 54.280,00 |
| MT400/630 | 380 | LV432642 | 45.360,00 |
| Yardımcı kontaklar | | | |
| NSX100/630 için OF/SD/SDE/SDV kontak | | 29450 | 1.524,00 |
| NSX100-250 TM/MA/Mic2 açtırma üniteleri için SDE adaptörü ⁽¹⁾ | | LV429451 | 1.108,00 |
| NSX100/630 için erken kapama kontağı | | LV429346 | 2.632,00 |
| SDX mikrolojik uzak alarm modülü ⁽²⁾ | | LV429532 | 10.000,00 |
| Montaj aksesuarları | | | |
| Mandalı NSX100/160/250 için ön yüz pano montaj çerçevesi | | LV429317 | 812,00 |
| Mandalı NSX400/630 için ön yüz pano montaj çerçevesi | | LV432558 | 1.024,00 |
| Mandal Çerçevesi | | LV429526 | 1.332,00 |
| NSX100/160/250N/H/L, 3P bir adet kısa termina koruyucu | | LV429515 | 872,00 |
| NSX400/630N/H/L, 3P bir adet kısa termina koruyucu | | LV432591 | 964,00 |
| NSX100-250 için 6'lı faz bariyer seti | | LV429329 | 564,00 |
| NSX400/630 için 6'lı faz bariyer seti | | LV432570 | 840,00 |
| Döner kurma kolları | | | |
| NSX100-250 için doğrudan döner kurma kolu | | LV429337T | 1.512,00 |
| NSX400/630 için doğrudan döner kurma kolu | | LV432597T | 2.100,00 |
| NSX100-250 için uzatmalı döner kurma kolu | | LV429338T | 794,00 |
| NSX400/630 için uzatmalı döner kurma kolu | | LV432598T | 962,00 |
| Kilitleme üniteleri | | | |
| NSX100-250 döner kurma kolu 2 devre kesici için mekanik kilitleme ünitesi ⁽³⁾ | | LV429369T | 2.128,00 |
| NSX400/630 döner kurma kolu 2 devre kesici için mekanik kilitleme ünitesi ⁽³⁾ | | LV432621T | 2.128,00 |
| NSX100-250 mandallı 2 devre kesici için mekanik kilitleme ünitesi | | LV429354T | 2.128,00 |
| NSX400/630 mandallı 2 devre kesici için mekanik kilitleme ünitesi | | LV432614T | 2.708,00 |
| NSX100/630 için sökülebilir 3 asma kilit takılabilen mandal kilitleme aparatı | | 29370 | 640,00 |
| Soket kiti ⁽⁴⁾ | | | |
| NSX100/160/250 N/H/L, 3P için soket kiti w | | LV429289 | 8.120,00 |
| NSX400/630 N/H/L, 3P için soket kiti | | LV432538 | 19.320,00 |
| NSX100/160/250 N/H/L, 4P için soket kiti | | LV429290 | 9.280,00 |
| NSX400/630 N/H/L, 4P için soket kiti | | LV432539 | 24.800,00 |
| Konnektör ⁽⁴⁾ | | | |
| NSX100-250 için hareketli konnektör | | LV429274 | 604,00 |
| NSX400/630 için hareketli konnektör | | LV432523 | 1.048,00 |
| NSX100-630 için sabit konnektör | | LV429273 | 1.384,00 |
| NSX100-250 için destek parçası | | LV429275 | 468,00 |
| NSX400/630 için destek parçası | | LV432525 | 728,00 |
| Çekmece kiti | | | |
| NSX100/160/250 N/H/L, 3P için çekmece kiti | | LV429299 | 17.120,00 |
| NSX400/630 N/H/L, 3P için çekmece kiti | | LV432542 | 23.200,00 |
| NSX100/160/250 N/H/L, 4P için çekmece kiti | | LV429230 | 23.400,00 |
| NSX400/630 N/H/L, 4P için çekmece kiti | | LV432543 | 30.640,00 |

⁽¹⁾ Motor mekanizmalı ComPact NSX100/160/250'de, SDE yardımcı kontak kullanımı için SDE adaptörü siparişi gerekli değildir.

⁽²⁾ MicroLogic'li ünitelerde SDX ya da MN/MX bobinlerinden biri seçilmelidir.

⁽³⁾ Döner kurma kolları dahil değildir.

⁽⁴⁾ Çekmeceli ve soketli tip devre kesicilerde ek yardımcı donanım varsa (motor, MX gibi) enerji bağlantıları için hareketli ve sabit bağlantı konnektörü gereklidir.



VigiPacT modülü
ComPacT NSX

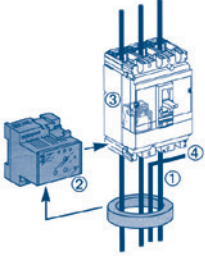

- ① Toroid
- ② Vigirex röle
- ③ MX bobini
- ④ Nötr



RH197M



VigiPacT B Tip RHB



Kapalı toroid A tipi



Parçalı toroid OA tipi



Vigilohm IMD-IM9-OL

| Tip | Hassasiyet ayar sahası | Referans | Fiyat (TL) |
|--|---------------------------------|-------------|------------------------------------|
| VigiPacT Toprak Kaçak Akım Koruma Modülleri | | | |
| 3 kutup⁽¹⁾ | Vigi 200-440V 3P for NSX100/160 | 30 mA-10A | LV429488 20.160,00 |
| | Vigi 200-440V 3P for NSX250 | 30 mA-10 A | LV429492 28.080,00 |
| | Vigi 200-440V 3P for NSX400/630 | 300 mA-30 A | LV432464 30.840,00 |
| 3 kutup+nötr | Vigi 200-440V 4P for NSX100/160 | 30 mA-10A | LV429489 22.720,00 |
| | Vigi 200-440V 4P for NSX250 | 30 mA-10 A | LV429493 31.760,00 |
| | Vigi 200-440V 4P for NSX400/630 | 300 mA-30 A | LV432465 45.160,00 |

Bağlantı aksesuarları

| | | |
|--|--------------------------|----------|
| NSX100/250 için 4P Vigi modülünü 3P devre kesiciye bağlama ünitesi | LV429214 | 7.040,00 |
| NSX400/630 için 4P Vigi modülünü 3P devre kesiciye bağlama ünitesi | LV432457 | 8.640,00 |

⁽¹⁾ Sadece nötr dağılımı olmayan motor devrelerinde kullanılır.

Vigirex Kaçak Akım Koruma Röleleri ⁽²⁾ ⁽⁴⁾

| Tip | Hassasiyet ayar sahası | Montaj Tipi | Referans | Fiyat (TL) |
|--|---|----------------|--------------------------|------------|
| RH10M | 30 mA ani açma | DIN Ray Üzeri | 56130 | 8.960,00 |
| | 300 mA ani açma | DIN Ray Üzeri | 56135 | 8.960,00 |
| RH21M | 30 mA veya 300mA ani ya da 300mA 0-6 msn | DIN Ray Üzeri | 56163 | 10.600,00 |
| RH66M | 30 mA - 3 A ani - 1 sn | DIN Ray Üzeri | 56168 | 9.160,00 |
| RH99M | 30 mA - 30 A ani - 4.5 sn | DIN Ray Üzeri | 56173 | 12.840,00 |
| RH197M | 30 mA - 30 A ani - 4.5 sn | DIN Ray Üzeri | 56517 | 15.040,00 |
| RHU-S Standart (Haberleşmesiz) | 30 mA - 30 A ani alarm ya da 0 - 4.5 sn gecikmeli | Pano Ön Yüzeyi | LV481001 | 29.000,00 |
| RHU Modbus | 30 mA - 30 A ani alarm ya da 0 - 4.5 sn gecikmeli | Pano Ön Yüzeyi | LV481003 | 30.200,00 |
| RMH Modbus Erken Uyarı Alarmlı | 30 mA - 30 A ani alarm ya da 0 - 4.5 sn gecikmeli | Pano Ön Yüzeyi | LV481004 | 33.800,00 |
| RM12T Multiplexer (Çoklayıcı - 12 nokta) | | DIN Ray Üzeri | 28566 | 26.960,00 |

⁽²⁾ Toprak kaçak akım hatası nedeniyle açması istenen ComPacT devre kesici mutlaka MN veya MX gerilim bobini ile donatılmalıdır.

Toroid Akım Trafoları (Vigirex kaçak akım röleleri ile birlikte kullanılmalıdır.)

| Tip | İç çap / ölçüler (mm) | Maks. kesit / faz (mm ²) | Referans | Fiyat (TL) | |
|-------------------------------|-----------------------|--------------------------------------|-----------------------|-----------------------|-----------|
| Kapalı toroid A tipi | TA30 | 30 | 50437 | 2.920,00 | |
| | PA50 | 50 | 50438 | 3.720,00 | |
| | IA80 | 80 | 50439 | 4.680,00 | |
| | MA120 | 120 | 50440 | 6.960,00 | |
| | SA200 | 200 | 2 x 185 | 50441 | 13.160,00 |
| | GA300 | 300 | 2 x 240 | 50442 | 27.680,00 |
| Parçalı toroid OA tipi | TOA | 46 | 50420 | 27.320,00 | |
| | TOA | 110 | 50421 | 50.280,00 | |
| Dikdörtgen sensör | 280 x 115 | 2 x 100 x 5 bara | 56053 | 120.840,00 | |
| | | 2 x 50 x 10 bara | | | |
| | | 4 x 240 | | | |
| | 470 x 160 | 2 x 125 x 10 bara | | 163.680,00 | |

YENİ

VigiPacT RHB B Tipi Kaçak Akım ve Toroidler

| Tip | İç çap / ölçüler (mm) | Maks. kesit / faz (mm ²) | Referans | Fiyat (TL) |
|---|-----------------------|--------------------------------------|--------------------------|------------------------------------|
| VigiPacT B Tip RHB - Kaçak Akım Koruma Rölesi | | | DIN Ray Üzeri | LV481010 52.800,00 |
| Kapalı toroid B tipi | TB35 | 35 | LV481011 | 34.400,00 |
| | TB60 | 60 | LV481012 | 36.800,00 |
| | TB120 | 120 | LV481013 | 60.800,00 |
| | TB210 | 210 | LV481014 | 128.000,00 |
| | TB35P | 35 | LV481015 | 49.600,00 |
| | TB60P | 60 | LV481016 | 66.000,00 |
| Kapalı toroid B tipi | 1 Metre B Tip | - | LV481017 | 8.400,00 |
| | 3 Metre B Tip | - | LV481018 | 9.800,00 |

⁽³⁾ B tipi hem AC hem DC kaçak akımları algılayabilirken, A tipi kaçak akım rölesi yalnızca AC kaçak akımlarını algılayabilir.

Kaynak Toprak Dönüşü Sensörleri

| Tip | Referans | Fiyat (TL) |
|-----------------------------------|-----------------------|------------|
| MDGF Haricî Toprak Hatası Sensörü | 33579 | 21.840,00 |

Nötr Sensörleri

| Tip | Referans | Fiyat (TL) |
|------------------------|------------|---------------------------------|
| NS Haricî Nötr Sensörü | 630-1600 | 33576 32.280,00 |
| | 1600b-3200 | 34036 45.760,00 |
| NT Haricî Nötr Sensörü | 630-1600 | 33576 32.280,00 |
| NW Haricî Nötr Sensörü | 400-2000 | 34035 14.726,00 |
| | 1000-4000 | 34036 45.760,00 |
| | 4000b-6300 | 48182 16.889,00 |

Vigilohm İzolasyon Hataları Kontrolü

| Tip | Besleme gerilimi (V AC) | Referans | Fiyat (TL) |
|--|----------------------------|----------------------------|------------|
| Yalıtım gözlem cihazı (ON-Line) | 110 / 415 Vac - 50 / 60 Hz | IMD-IM9 | 13.600,00 |
| Motorlar için yalıtım gözlem cihazı (OFF-Line) | 110 / 415 Vac - 50 / 60 Hz | IMD-IM9-OL | 15.000,00 |

IMD-IM9-OL:

⁽¹⁾ Sadece nötr dağılımı olmayan motor devrelerinde kullanılır.

⁽²⁾ Toprak kaçak akım hatası nedeniyle açması istenen ComPacT devre kesici mutlaka MN veya MX gerilim bobini ile donatılmalıdır.

⁽³⁾ 3 faz + nötr bakır kablo için.

⁽⁴⁾ Raya montaj tipidir. Pano kapana montajlı modeller için 444 30 30 Müşteri Destek Merkezi'ni arayınız.

Yeni ve Modernize Edilen Panolar için Kusursuz Çözüm

PowerTag NSX

- Kompakt gövdesi ve kablosuz haberleşme özelliği sayesinde pano iççilik maliyetlerini en aza indirir.
- DIN rayında yer kaplamaz, şalter gövdesine direkt olarak entegre edilir.
- Pano içindeki kablo sayısını azaltır ve devreye alma süresini kısaltır.
- **Class 1** enerji ölçüm hassasiyetine sahiptir. (IEC 61557-12)

| Referans | Tanım | Liste Fiyatı (EUR) |
|--------------------------|---------------------------------|--------------------|
| LV434021 | 4P 250A ComPacT NSX kasası için | 646,00 |
| LV434020 | 3P 250A ComPacT NSX kasası için | 725,00 |
| LV434023 | 4P 630A ComPacT NSX kasası için | 1.470,00 |
| LV434022 | 3P 630A ComPacT NSX kasası için | 1.628,00 |

(1) PowerTag ürünleri EasyPact CVS şalterlere de takılabilir.



ComPacT NSXm

16 - 160A

Life Is On

Schneider
Electric

| Tip | Kesme Kapasitesi Icu | Anma akımı In | Kutup Sayısı ve Koruması | Yeni ComPacT Referans | Fiyat (TL) |
|-----|-------------------------|------------------|-----------------------------|--------------------------|---------------|
|-----|-------------------------|------------------|-----------------------------|--------------------------|---------------|

Termik Manyetik Korumalı

4 Kutup 50 kA

| | | | | | |
|--------|------|------|-------|-----------------------------|-----------|
| TM16D | 50kA | 16A | 4P/3D | C11N6TM016B | 11.320,00 |
| TM25D | 50kA | 25A | 4P/3D | C11N6TM025B | 11.320,00 |
| TM32D | 50kA | 32A | 4P/3D | C11N6TM032B | 11.320,00 |
| TM40D | 50kA | 40A | 4P/3D | C11N6TM040B | 11.320,00 |
| TM50D | 50kA | 50A | 4P/3D | C11N6TM050B | 11.320,00 |
| TM63D | 50kA | 63A | 4P/3D | C11N6TM063B | 11.320,00 |
| TM80D | 50kA | 80A | 4P/3D | C11N6TM080B | 12.440,00 |
| TM100D | 50kA | 100A | 4P/3D | C11N6TM100B | 13.280,00 |
| TM125D | 50kA | 125A | 4P/3D | C12N6TM125B | 20.760,00 |
| TM160D | 50kA | 160A | 4P/3D | C12N6TM160B | 23.360,00 |



Aksesuarlar

Elektriksel Aksesuarlar

| | | | |
|--------------------|---|--------------------------|----------|
| Yardımcı kontaklar | OF/SD Kontak | LV426950 | 640,00 |
| | SD Kontak (Kablolu) | LV426952 | 900 ,00 |
| Bobinler | Açtırma Bobini MX 220-240V AC | LV426844 | 6.560,00 |
| | Açtırma Bobini MX 380-415V AC | LV426846 | 6.560,00 |
| | Düşük Gerilim Bobini MN 220-240V AC | LV426804 | 7.080,00 |
| | Düşük Gerilim Bobini MN 380-415V AC | LV426806 | 3.208,00 |
| | Açtırma Bobini MX 220-240V AC (Kablolu) | LV426864 | 7.200,00 |
| | Açtırma Bobini MX 380-415V AC (Kablolu) | LV426866 | 7.200,00 |

Terminal Koruyucular ve Kurma Kolları

| | | | | |
|----------------------|----------------------------|-------------------|---------------------------|----------|
| Terminal Koruyucular | Uzun Terminal Koruyucu | 3P | LV426912 | 824,00 |
| | | 4P | LV426913 | 1.136,00 |
| Kurma Kolları | Doğrudan döner kurma kolu | Siyah | LV426930T | 2.712,00 |
| | Uzatmalı döner kurma kolu | Siyah IP54 | LV426932T | 3.468,00 |
| | | Kırmızı Sarı IP54 | LV426933T | 3.468,00 |
| | Açık kapı kontrol aparatı* | | LV426937 | 2.000,00 |



LV426933T

* Açık kapı kontrol aparatı: Bu aparat kapı açıkken devre kesiciyi kontrol etme (açma-kapama) imkanı tanır.

Not: ComPacT NSXm serisi devre kesicileri EverLink™ terminal kablo bağlantısı opsiyonu için lütfen 444 30 30 Müşteri Destek Merkezi'ni arayınız.

Not: ComPacT NSXm MicroLogic 4.1 serisi kaçak akım koruma röleli devre kesiciler için lütfen 444 30 30 Müşteri Destek Merkezi'ni arayınız.

EasyPact CVS

100 - 630A

Life Is On

Schneider
Electric



LV510337



LV563316

| Tip | Kesme kap. Icu(kA) | Anma akımı In (A) | Termik ayar | Referans | Fiyat (TL) |
|---|--------------------|-------------------|-------------|--------------------------|------------|
| Ayarlı Termik Manyetik Korumalı* | | | | | |
| 3 Kutup 380V AC | | | | | |
| CVS100B | 25 | TM16D | 12-16 | LV510300 | 4.664,00 |
| | 25 | TM25D | 18-25 | LV510301 | 4.664,00 |
| | 25 | TM32D | 23-32 | LV510302 | 4.664,00 |
| | 25 | TM40D | 28-40 | LV510303 | 4.664,00 |
| | 25 | TM50D | 35-50 | LV510304 | 4.664,00 |
| | 25 | TM63D | 45-63 | LV510305 | 4.664,00 |
| CVS160B | 25 | TM80D | 56-80 | LV510306 | 4.664,00 |
| | 25 | TM100D | 70-100 | LV510307 | 4.664,00 |
| CVS250B | 25 | TM125D | 88-125 | LV516302 | 5.684,00 |
| | 25 | TM160D | 112-160 | LV516303 | 5.848,00 |
| CVS250B | 25 | TM200D | 140-200 | LV525302 | 8.520,00 |
| | 25 | TM250D | 175-250 | LV525303 | 8.520,00 |
| CVS 100F | 36 | TM16D | 12-16 | LV510330 | 4.932,00 |
| | 36 | TM25D | 18-25 | LV510331 | 4.932,00 |
| | 36 | TM32D | 23-32 | LV510332 | 4.932,00 |
| | 36 | TM40D | 28-40 | LV510333 | 4.932,00 |
| | 36 | TM50D | 35-50 | LV510334 | 4.932,00 |
| | 36 | TM63D | 45-63 | LV510335 | 4.932,00 |
| | 36 | TM80D | 56-80 | LV510336 | 4.932,00 |
| | 36 | TM100D | 70-100 | LV510337 | 4.932,00 |
| CVS160F | 36 | TM125D | 88-125 | LV516332 | 5.964,00 |
| | 36 | TM160D | 112-160 | LV516333 | 6.200,00 |
| CVS250F | 36 | TM200D | 140-200 | LV525332 | 8.960,00 |
| | 36 | TM250D | 175-250 | LV525333 | 8.960,00 |
| CVS400F | 36 | TM320D | 224-320 | LV540305 | 19.120,00 |
| | 36 | TM400D | 280-400 | LV540306 | 22.040,00 |
| CVS630F | 36 | TM500D | 350-500 | LV563305 | 28.240,00 |
| | 36 | TM630D | 441-630 | LV563307 | 32.080,00 |
| | 36 | ETS630 (LS01) | 325-630 | LV563505 | 32.440,00 |
| CVS400N | 50 | TM320D | 224-320 | LV540315 | 22.080,00 |
| | 50 | TM400D | 280-400 | LV540316 | 25.320,00 |
| CVS630N | 50 | TM500D | 350-500 | LV563315 | 29.600,00 |
| | 50 | TM630D | 441-630 | LV563317 | 36.040,00 |
| | 50 | ETS630 (LS01) | 325-630 | LV563510 | 37.320,00 |
| | 70 | TM320D | 224-320 | LV540325 | 25.000,00 |
| CVS400H | 70 | TM400D | 280-400 | LV540326 | 28.200,00 |
| | 70 | TM500D | 350-500 | LV563325 | 35.200,00 |
| CVS630H | 70 | TM630D | 441-630 | LV563327 | 38.800,00 |
| | 70 | ETS630 (LS01) | 325-630 | LV563515 | 46.480,00 |

*Manyetik koruma: 16-250 A arası için sabit, 400 A için 5-10xIn, 600 A için 4.2-8.3xIn, 630 A için 2-10xIn şeklinde ayarlanabilir.

Aksesuarlar

| Tip | Besleme Gerilimi (VAC) | Referans | Fiyat (TL) |
|---|------------------------|--------------------------|------------|
| Düşük gerilim bobini | | | |
| CVS100-630 için MN bobini | 220 | LV429407 | 2.816,00 |
| CVS100-630 için MN bobini | 380 | LV429408 | 2.816,00 |
| Açtırma bobinleri | | | |
| CVS100-630 için MX bobini | 220 | LV429387 | 2.616,00 |
| CVS100-630 için MX bobini | 380 | LV429388 | 2.616,00 |
| Yardımcı kontaklar | | | |
| CVS 100/630 için OF/SD/SDE/SDV kontak | | 29450 | 1.524,00 |
| CVS 100-250 TM/MA açtırma üniteleri için SDE adaptörü | | LV429451 | 1.108,00 |
| Motor Mekanizması | | | |
| CVS100-250 için motor mekanizması 110-230V AC/DC | 110-230V AC/DC | LV435001 | 12.960,00 |
| CVS100-250 için motor mekanizması 400V AC/DC | 400V | LV435002 | 12.960,00 |
| CVS400-630 için motor mekanizması 400V AC/DC | 400V | LV435005 | 33.600,00 |
| CVS400-630 için motor mekanizması 110-230V AC/DC | 110-230V AC/DC | LV435010 | 33.600,00 |
| Montaj aksesuarları | | | |
| Mandalı CVS 100/160/250 için ön yüz pano montaj çerçevesi | | LV429317 | 812,00 |
| Mandalı CVS 400/630 için ön yüz pano montaj çerçevesi | | LV432558 | 1.024,00 |
| CVS100/160/250 B/F, 3P bir adet kısa terminal koruyucu | | LV429515 | 872,00 |
| CVS400/630 N, 3P bir adet kısa terminal koruyucu | | LV432591 | 964,00 |
| CVS 100-250 için 6'lı faz bariyer seti | | LV429329 | 564,00 |
| CVS 400/630 için 6'lı faz bariyer seti | | LV432570 | 840,00 |
| Döner kurma kolları | | | |
| CVS100-250 için doğrudan döner kurma kolu | | LV429337 | 1.408,00 |
| CVS400/630 için doğrudan döner kurma kolu | | LV432597 | 1.700,00 |
| CVS100-250 için uzatmalı döner kurma kolu | | LV429338 | 2.116,00 |
| CVS400/630 için uzatmalı döner kurma kolu | | LV432598 | 2.564,00 |

EasyPact CVS

100 - 630A

Life Is On

Schneider
Electric



LV516342

F10

| Tip | Kesme kap. Icu(kA) | Anma akımı In (A) | Termik ayar sahası Ir | Referans | Fiyat (TL) |
|---|--------------------|-------------------|-----------------------|--------------------------|------------|
| Ayarlı Termik Manyetik Korumalı* | | | | | |
| 4 Kutup 380V AC (4P3D Koruma) | | | | | |
| CVS100B | 25 | TM16D | 12-16 | LV510310 | 5.876,00 |
| | 25 | TM25D | 18-25 | LV510311 | 5.876,00 |
| | 25 | TM32D | 23-32 | LV510312 | 5.876,00 |
| | 25 | TM40D | 28-40 | LV510313 | 5.876,00 |
| | 25 | TM50D | 35-50 | LV510314 | 5.876,00 |
| | 25 | TM63D | 45-63 | LV510315 | 5.876,00 |
| | 25 | TM80D | 56-80 | LV510316 | 5.876,00 |
| | 25 | TM100D | 70-100 | LV510317 | 5.876,00 |
| CVS160B | 25 | TM125D | 88-125 | LV516312 | 11.000,00 |
| | 25 | TM160D | 112-160 | LV516313 | 12.440,00 |
| CVS250B | 25 | TM200D | 140-200 | LV525312 | 14.760,00 |
| | 25 | TM250D | 175-250 | LV525313 | 14.760,00 |
| CVS 100F | 36 | TM16D | 12-16 | LV510340 | 6.280,00 |
| | 36 | TM25D | 18-25 | LV510341 | 6.280,00 |
| | 36 | TM32D | 23-32 | LV510342 | 6.280,00 |
| | 36 | TM40D | 28-40 | LV510343 | 6.280,00 |
| | 36 | TM50D | 35-50 | LV510344 | 6.280,00 |
| | 36 | TM63D | 45-63 | LV510345 | 6.280,00 |
| | 36 | TM80D | 56-80 | LV510346 | 6.880,00 |
| | 36 | TM100D | 70-100 | LV510347 | 7.280,00 |
| CVS160F | 36 | TM125D | 88-125 | LV516342 | 11.600,00 |
| | 36 | TM160D | 112-160 | LV516343 | 13.080,00 |
| CVS250F | 36 | TM200D | 140-200 | LV525342 | 15.480,00 |
| | 36 | TM250D | 175-250 | LV525343 | 15.480,00 |
| CVS400F | 36 | TM320D | 224-320 | LV540308 | 29.800,00 |
| | 36 | TM400D | 280-400 | LV540309 | 32.360,00 |
| CVS630F | 36 | TM500D | 350-500 | LV563308 | 34.760,00 |
| | 36 | TM630D | 441-630 | LV563310 | 37.840,00 |
| | 36 | ETS630 (LSOI) | 325-630 | LV563506 | 44.000,00 |
| CVS400N | 50 | TM320D | 224-320 | LV540318 | 35.120,00 |
| | 50 | TM400D | 280-400 | LV540319 | 37.240,00 |
| | 50 | TM500D | 350-500 | LV563318 | 40.920,00 |
| CVS630N | 50 | TM630D | 441-630 | LV563320 | 43.480,00 |
| | 50 | ETS630 (LSOI) | 325-630 | LV563511 | 50.560,00 |
| | 70 | TM320D | 224-320 | LV540328 | 39.800,00 |
| CVS400H | 70 | TM400D | 280-400 | LV540329 | 42.200,00 |
| | 70 | TM500D | 350-500 | LV563328 | 49.200,00 |
| CVS630H | 70 | TM630D | 441-630 | LV563330 | 52.000,00 |
| | 70 | ETS630 (LSOI) | 325-630 | LV563516 | 59.240,00 |

*Manyetik koruma: 16-250 A arası için sabit, 400 A için 5-10xln, 600 A için 4.2-8.3xln, 630 A için 2-10xln şeklinde ayarlanabilir.

VigiPact Toprak Kaçak Akım Koruma Modülleri



VigiPact Modülü
EasyPact CVS

| Tip | Hassasiyet ayar sahası | Referans | Fiyat (TL) |
|--|------------------------|--------------------------|------------|
| 3 kutup | | | |
| CVS 100/160 için MH tipi | 30 mA-10A | LV529488 | 18.520,00 |
| CVS250 için MH tipi | 30 mA-10 A | LV529492 | 25.720,00 |
| CVS 400/630 MB tipi | 300 mA-30 A | LV532464 | 28.240,00 |
| 3 kutup+nötr | | | |
| CVS 100/160 için MH tipi | 30 mA-10A | LV529489 | 20.880,00 |
| CVS250 için MH tipi | 30 mA-10 A | LV529493 | 29.120,00 |
| CVS 400/630 MB tipi | 300 mA-30 A | LV532465 | 41.400,00 |
| Bağlantı aksesuarları | | | |
| NSX100/250 için 4P Vigi modülünü 3P devre kesiciye bağlama ünitesi | | LV429214 | 7.040,00 |
| NSX400/630 için 4P Vigi modülünü 3P devre kesiciye bağlama ünitesi | | LV432457 | 8.640,00 |



LV525442

| Tip | Kesme kap. Icu(kA) | Anma akımı In (A) | Termik ayar sahası Ir (A) | Manyetik ayar Sahası | Referans | Fiyat (TL) |
|-----------------------------|-----------------------|----------------------|------------------------------|-------------------------|--------------------------|---------------|
| Manyetik Şalter (MA) | | | | | | |
| 3 Kutup 380V/415 AC | | | | | | |
| CVS100F | 36 | MA2.5 | - | 6-14 x In | LV510440 | 7.720,00 |
| | 36 | MA6.3 | - | 6-14 x In | LV510441 | 7.720,00 |
| | 36 | MA12.5 | - | 6-14 x In | LV510442 | 7.720,00 |
| | 36 | MA25 | - | 6-14 x In | LV510443 | 7.720,00 |
| | 36 | MA50 | - | 6-14 x In | LV510444 | 7.720,00 |
| | 36 | MA100 | - | 6-14 x In | LV510445 | 7.720,00 |
| CVS160F | 36 | MA100 | - | 9-14 x In | LV516439 | 8.000,00 |
| | 36 | MA150 | - | 9-14 x In | LV516440 | 8.200,00 |
| CVS250F | 36 | MA220 | - | 9-14 x In | LV525439 | 10.200,00 |
| CVS400F | 36 | MA320 | - | 6-13 x In | LV540550 | 20.400,00 |
| CVS630F | 36 | MA500 | - | 6-13 x In | LV563550 | 27.600,00 |
| CVS100N | 50 | MA2.5 | - | 6-14 x In | LV510450 | 8.200,00 |
| | 50 | MA6.3 | - | 6-14 x In | LV510451 | 8.200,00 |
| | 50 | MA12.5 | - | 6-14 x In | LV510452 | 8.200,00 |
| | 50 | MA25 | - | 6-14 x In | LV510453 | 8.200,00 |
| | 50 | MA50 | - | 6-14 x In | LV510454 | 8.200,00 |
| | 50 | MA100 | - | 6-14 x In | LV510455 | 8.200,00 |
| CVS160N | 50 | MA100 | - | 9-14 x In | LV516450 | 8.520,00 |
| | 50 | MA150 | - | 9-14 x In | LV516451 | 8.720,00 |
| CVS250N | 50 | MA220 | - | 9-14 x In | LV525442 | 10.720,00 |
| CVS400N | 50 | MA320 | - | 6-13 x In | LV540552 | 24.400,00 |
| CVS630N | 50 | MA500 | - | 6-13 x In | LV563552 | 31.600,00 |
| CVS400H | 70 | MA320 | - | 6-13 x In | LV540554 | 28.400,00 |
| CVS630H | 70 | MA500 | - | 6-13 x In | LV563554 | 35.600,00 |

Yalıtım aksesuarları

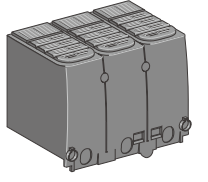

Mühürlenilebilir terminal koruyucuları

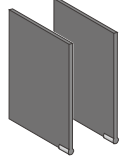

Fazlar arası bariyerler

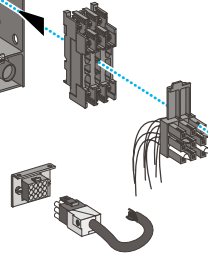
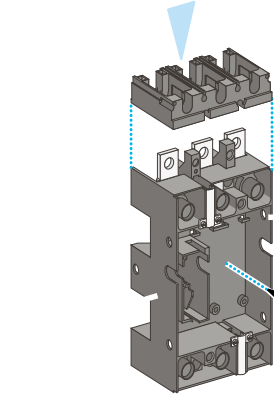

Bağlantı

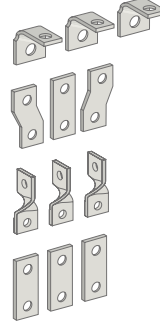

Terminal uzantıları

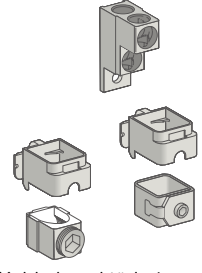

Kablo konektörleri

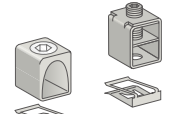

Kablo konektörleri

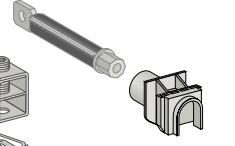

Arka konektörleri

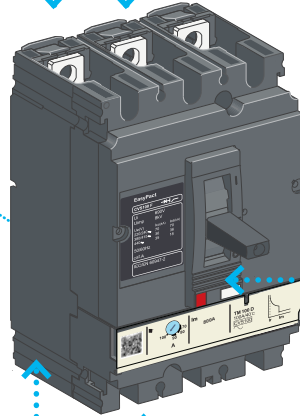

Motor Mekanizması

Elektrikli yardımcı donanımlar



Gösterge kontağı

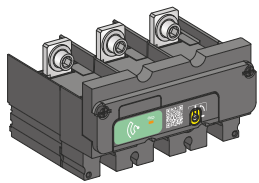

Gerilim bobini

PowerTag Energy
M250/M630

izleme

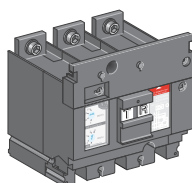
Kaçak akım koruma
(Vigi CVS)

Kontrol aksesuarları

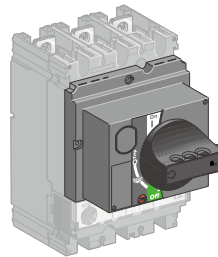

Doğrudan döner kurma kolu

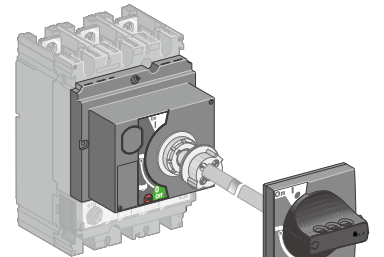

Uzatmalı döner kurma kolu

GoPact Serisi Kompakt Şalterler

16 - 800A

Life Is On

Schneider
Electric



G12F3F80



G20B3A200



G80N3E800

| Tip | Kesme kap. Icu(kA) | Anma akımı In (A) | Termik ayar sahası Ir | Referans | Fiyat (TL) | |
|--|--------------------------------------|-------------------|-----------------------|----------------------------|--------------------------|----------|
| *Sabit ve Ayarlı termik manyetik korumalı | | | | | | |
| 3 Kutup 380V AC | | | | | | |
| GoPact - 125F - Sabit | 30 | TM16D | - | G12F3F16 | 2.812,00 | |
| | 30 | TM20D | - | G12F3F20 | 2.812,00 | |
| | 30 | TM25D | - | G12F3F25 | 2.812,00 | |
| | 30 | TM32D | - | G12F3F32 | 2.812,00 | |
| | 30 | TM40D | - | G12F3F40 | 2.812,00 | |
| | 30 | TM50D | - | G12F3F50 | 2.812,00 | |
| | 30 | TM63D | - | G12F3F63 | 2.812,00 | |
| | 30 | TM80D | - | G12F3F80 | 3.524,00 | |
| | 30 | TM100D | - | G12F3F100 | 3.524,00 | |
| | 30 | TM125D | - | G12F3F125 | 3.956,00 | |
| GoPact - 125F - Ayarlanabilir | 30 | TM16D | 12-16 | G12F3A16 | 3.452,00 | |
| | 30 | TM20D | 16-20 | G12F3A20 | 3.452,00 | |
| | 30 | TM25D | 20-25 | G12F3A25 | 3.452,00 | |
| | 30 | TM32D | 25-32 | G12F3A32 | 3.452,00 | |
| | 30 | TM40D | 32-40 | G12F3A40 | 3.452,00 | |
| | 30 | TM50D | 40-50 | G12F3A50 | 3.452,00 | |
| | 30 | TM63D | 50-63 | G12F3A63 | 3.452,00 | |
| | 30 | TM80D | 64-80 | G12F3A80 | 3.660,00 | |
| | 30 | TM100D | 80-100 | G12F3A100 | 3.660,00 | |
| | 30 | TM125D | 100-125 | G12F3A125 | 4.512,00 | |
| GoPact - 200B - Ayarlanabilir | 25 | TM40D | 28-40 | G20B3A40 | 3.968,00 | |
| | 25 | TM50D | 35-50 | G20B3A50 | 3.968,00 | |
| | 25 | TM63D | 44-63 | G20B3A63 | 3.968,00 | |
| | 25 | TM80D | 56-80 | G20B3A80 | 4.160,00 | |
| | 25 | TM100D | 70-100 | G20B3A100 | 4.160,00 | |
| | 25 | TM125D | 88-125 | G20B3A125 | 4.832,00 | |
| | 25 | TM160D | 112-160 | G20B3A160 | 4.972,00 | |
| | 25 | TM200D | 140-200 | G20B3A200 | 7.200,00 | |
| | GoPact - 200F - Ayarlanabilir | 36 | TM40D | 28-40 | G20F3A40 | 4.192,00 |
| | | 36 | TM50D | 35-50 | G20F3A50 | 4.192,00 |
| 36 | | TM63D | 44-63 | G20F3A63 | 4.192,00 | |
| 36 | | TM80D | 56-80 | G20F3A80 | 4.400,00 | |
| 36 | | TM100D | 70-100 | G20F3A100 | 4.400,00 | |
| 36 | | TM125D | 88-125 | G20F3A125 | 5.068,00 | |
| 36 | | TM160D | 112-160 | G20F3A160 | 5.224,00 | |
| 36 | | TM200D | 140-200 | G20F3A200 | 7.600,00 | |
| GoPact - 250B - Ayarlanabilir | 25 | TM160D | 112-160 | G25B3A160 | 7.680,00 | |
| | 25 | TM200D | 140-200 | G25B3A200 | 7.680,00 | |
| | 25 | TM250D | 175-250 | G25B3A250 | 7.680,00 | |
| GoPact - 250F - Ayarlanabilir | 36 | TM160D | 112-160 | G25F3A160 | 8.120,00 | |
| | 36 | TM200D | 140-200 | G25F3A200 | 8.120,00 | |
| | 36 | TM250D | 175-250 | G25F3A250 | 8.120,00 | |
| GoPact - 400F - Ayarlanabilir | 36 | TM250D | 175-250 | G40F3A250 | 10.560,00 | |
| | 36 | TM320D | 224-320 | G40F3A320 | 15.320,00 | |
| GoPact - 400N - Ayarlanabilir | 36 | TM400D | 280-400 | G40F3A400 | 17.640,00 | |
| | 50 | TM250D | 175-250 | G40N3A250 | 11.400,00 | |
| | 50 | TM320D | 224-320 | G40N3A320 | 18.800,00 | |
| GoPact - 800N - Ayarlanabilir | 50 | TM400D | 280-400 | G40N3A400 | 21.520,00 | |
| | 50 | TM500D | 350-500 | G80N3TM500 | 27.400,00 | |
| | 50 | TM630D | 441-630 | G80N3TM630 | 31.320,00 | |
| GoPact - 800N - Elektronik | 50 | TM800D | 560-800 | G80N3TM800 | 37.680,00 | |
| | 50 | ETU500 | 125-500 | G80N3E500 | 33.320,00 | |
| | 50 | ETU630 | 160-630 | G80N3E630 | 35.080,00 | |
| GoPact - 800H - Ayarlanabilir | 50 | ETU800 | 200-800 | G80N3E800 | 42.200,00 | |
| | 70 | TM500D | 350-500 | G80H3TM500 | 30.080,00 | |
| | 70 | TM630D | 441-630 | G80H3TM630 | 34.280,00 | |
| GoPact - 800H - Elektronik | 70 | TM800D | 560-800 | G80H3TM800 | 41.880,00 | |
| | 70 | ETU500 | 125-500 | G80H3E500 | 37.640,00 | |
| | 70 | ETU630 | 160-630 | G80H3E630 | 39.640,00 | |
| | 70 | ETU800 | 200-800 | G80H3E800 | 48.400,00 | |

(1) Manyetik koruma: TMD trip üniteleri sabit, elektronik trip ünitesi manyetik ayarlanabilir özelliktedir.
(2) Tüm GoPact şalterleri "faz arası bariyerleri" ile beraber teslim edilmektedir.

F13

GoPact Serisi Kompakt Şalterler

16 - 800A

Life Is On

Schneider
Electric



G12F4F125



G20F4A200



G80H4E800

| Tip | Kesme kap. Icu(kA) | Anma akımı In (A) | Termik ayar sahası Ir | Referans | Fiyat (TL) |
|--|--------------------|-------------------|-----------------------|------------|------------|
| *Sabit ve Ayarlı termik manyetik korumalı | | | | | |
| 4 Kutup 380V AC | | | | | |
| GoPact - 125F - Sabit | 30 | TM16D | - | G12F4F16 | 3.884,00 |
| | 30 | TM20D | - | G12F4F20 | 3.884,00 |
| | 30 | TM25D | - | G12F4F25 | 3.884,00 |
| | 30 | TM32D | - | G12F4F32 | 3.884,00 |
| | 30 | TM40D | - | G12F4F40 | 3.884,00 |
| | 30 | TM50D | - | G12F4F50 | 3.884,00 |
| | 30 | TM63D | - | G12F4F63 | 3.884,00 |
| | 30 | TM80D | - | G12F4F80 | 4.408,00 |
| | 30 | TM100D | - | G12F4F100 | 4.408,00 |
| | 30 | TM125D | - | G12F4F125 | 5.132,00 |
| GoPact - 125F - Ayarlanabilir | 30 | TM16D | 12-16 | G12F4A16 | 4.488,00 |
| | 30 | TM20D | 16-20 | G12F4A20 | 4.488,00 |
| | 30 | TM25D | 20-25 | G12F4A25 | 4.488,00 |
| | 30 | TM32D | 25-32 | G12F4A32 | 4.488,00 |
| | 30 | TM40D | 32-40 | G12F4A40 | 4.488,00 |
| | 30 | TM50D | 40-50 | G12F4A50 | 4.488,00 |
| | 30 | TM63D | 50-63 | G12F4A63 | 4.488,00 |
| | 30 | TM80D | 64-80 | G12F4A80 | 4.700,00 |
| | 30 | TM100D | 80-100 | G12F4A100 | 4.700,00 |
| | 30 | TM125D | 100-125 | G12F4A125 | 6.120,00 |
| GoPact - 200B - Ayarlanabilir | 25 | TM40D | 28-40 | G20B4A40 | 5.224,00 |
| | 25 | TM50D | 35-50 | G20B4A50 | 5.224,00 |
| | 25 | TM63D | 44-63 | G20B4A63 | 5.224,00 |
| | 25 | TM80D | 56-80 | G20B4A80 | 5.224,00 |
| | 25 | TM100D | 70-100 | G20B4A100 | 5.224,00 |
| | 25 | TM125D | 88-125 | G20B4A125 | 6.680,00 |
| | 25 | TM160D | 112-160 | G20B4A160 | 9.160,00 |
| | 25 | TM200D | 140-200 | G20B4A200 | 10.120,00 |
| GoPact - 200F - Ayarlanabilir | 36 | TM40D | 28-40 | G20F4A40 | 5.656,00 |
| | 36 | TM50D | 35-50 | G20F4A50 | 5.656,00 |
| | 36 | TM63D | 44-63 | G20F4A63 | 5.656,00 |
| | 36 | TM80D | 56-80 | G20F4A80 | 5.656,00 |
| | 36 | TM100D | 70-100 | G20F4A100 | 5.656,00 |
| | 36 | TM125D | 88-125 | G20F4A125 | 7.080,00 |
| | 36 | TM160D | 112-160 | G20F4A160 | 9.640,00 |
| | 36 | TM200D | 140-200 | G20F4A200 | 10.600,00 |
| GoPact - 250B - Ayarlanabilir | 25 | TM160D | 112-160 | G25B4A160 | 11.000,00 |
| | 25 | TM200D | 140-200 | G25B4A200 | 13.040,00 |
| | 25 | TM250D | 175-250 | G25B4A250 | 13.040,00 |
| GoPact - 250F - Ayarlanabilir | 36 | TM160D | 112-160 | G25F4A160 | 11.560,00 |
| | 36 | TM200D | 140-200 | G25F4A200 | 13.440,00 |
| | 36 | TM250D | 175-250 | G25F4A250 | 13.440,00 |
| GoPact - 400F - Ayarlanabilir | 36 | TM250D | 175-250 | G40F4A250 | 17.840,00 |
| | 36 | TM320D | 224-320 | G40F4A320 | 24.000,00 |
| | 36 | TM400D | 280-400 | G40F4A400 | 24.400,00 |
| GoPact - 400N - Ayarlanabilir | 50 | TM250D | 175-250 | G40N4A250 | 18.520,00 |
| | 50 | TM320D | 224-320 | G40N4A320 | 27.080,00 |
| | 50 | TM400D | 280-400 | G40N4A400 | 27.680,00 |
| GoPact - 800N - Ayarlanabilir | 50 | TM500D | 350-500 | G80N4TM500 | 35.280,00 |
| | 50 | TM630D | 441-630 | G80N4TM630 | 37.400,00 |
| | 50 | TM800D | 560-800 | G80N4TM800 | 50.280,00 |
| GoPact - 800N - Elektronik | 50 | ETU500 | 125-500 | G80N4E500 | 40.400,00 |
| | 50 | ETU630 | 160-630 | G80N4E630 | 42.560,00 |
| | 50 | ETU800 | 200-800 | G80N4E800 | 54.640,00 |
| GoPact - 800H - Ayarlanabilir | 70 | TM500D | 350-500 | G80H4TM500 | 44.360,00 |
| | 70 | TM630D | 441-630 | G80H4TM630 | 46.680,00 |
| | 70 | TM800D | 560-800 | G80H4TM800 | 58.520,00 |
| GoPact - 800H - Elektronik | 70 | ETU500 | 125-500 | G80H4E500 | 49.960,00 |
| | 70 | ETU630 | 160-630 | G80H4E630 | 52.600,00 |
| | 70 | ETU800 | 200-800 | G80H4E800 | 66.360,00 |

(1) Manyetik koruma: TMD trip üniteleri sabit, elektronik trip ünitesi manyetik ayarlanabilir özelliktedir.

(2) Tüm GoPact şalterleri "faz arası bariyerleri" ile beraber teslim edilmektedir.

GoPact Serisi

Aksesuarlar

Life Is On

Schneider
Electric



G20LTSHD4P



G20PBASE3P



G20PLUGKIT3P

| Tip | Besleme Gerilimi (VAC) | Referans | Fiyat (TL) |
|---|------------------------|------------------------------|------------|
| Döner Kurma Kolları | | | |
| Uzun Terminal Koruyucu 3P GoPact 125 | 3P | G12LTSHD3P | 716,00 |
| Uzun Terminal Koruyucu 3P GoPact 200 | 3P | G20LTSHD3P | 716,00 |
| Uzun Terminal Koruyucu 3P GoPact 250 | 3P | G25LTSHD3P | 1.616,00 |
| Uzun Terminal Koruyucu 3P GoPact 400 | 3P | G40LTSHD3P | 1.676,00 |
| Uzun Terminal Koruyucu 3P GoPact 800 | 3P | G80LTSHD3P | 1.896,00 |
| Uzun Terminal Koruyucu 4P GoPact 125 | 4P | G12LTSHD4P | 1.008,00 |
| Uzun Terminal Koruyucu 4P GoPact 200 | 4P | G20LTSHD4P | 1.008,00 |
| Uzun Terminal Koruyucu 4P GoPact 250 | 4P | G25LTSHD4P | 1.880,00 |
| Uzun Terminal Koruyucu 4P GoPact 400 | 4P | G40LTSHD4P | 2.104,00 |
| Uzun Terminal Koruyucu 4P GoPact 800 | 4P | G80LTSHD4P | 2.308,00 |
| Soket Kaidesi Aksesuarları | | | |
| Soket Kaidesi 3P GoPact 200 | 3P | G20PBASE3P | 3.392,00 |
| Soket Kaidesi 3P GoPact 250 | 3P | G25PBASE3P | 5.524,00 |
| Soket Kaidesi 3P GoPact 400 | 3P | G40PBASE3P | 8.640,00 |
| Soket Kaidesi 3P GoPact 800 | 3P | G80PBASE3P | 27.760,00 |
| Soket Kaidesi dönüştürme kiti 3P GoPact 200 | 3P | G20PLUGKIT3P | 2.368,00 |
| Soket Kaidesi dönüştürme kiti 3P GoPact 250 | 3P | G25PLUGKIT3P | 3.244,00 |
| Soket Kaidesi dönüştürme kiti 3P GoPact 400 | 3P | G40PLUGKIT3P | 3.392,00 |
| Soket Kaidesi dönüştürme kiti 3P GoPact 800 | 3P | G80PLUGKIT3P | 11.120,00 |
| Soket Kaidesi 4P GoPact 200 | 4P | G20PBASE4P | 4.404,00 |
| Soket Kaidesi 4P GoPact 250 | 4P | G25PBASE4P | 7.120,00 |
| Soket Kaidesi 4P GoPact 400 | 4P | G40PBASE4P | 10.640,00 |
| Soket Kaidesi 4P GoPact 800 | 4P | G80PBASE4P | 32.280,00 |
| Soket Kaidesi dönüştürme kiti 4P GoPact 200 | 4P | G20PLUGKIT4P | 3.136,00 |
| Soket Kaidesi dönüştürme kiti 4P GoPact 250 | 4P | G25PLUGKIT4P | 4.124,00 |
| Soket Kaidesi dönüştürme kiti 4P GoPact 400 | 4P | G40PLUGKIT4P | 4.288,00 |
| Soket Kaidesi dönüştürme kiti 4P GoPact 800 | 4P | G80PLUGKIT4P | 13.000,00 |

(1) Soket kaidesi ve dönüştürme kiti beraber sipariş edilmelidir.

(2) Tüm GoPact şalterleri "faz arası bariyerleri" ile beraber teslim edilmektedir.

ComPacT NS800-3200

Kompakt Tip Şalterler



C080N320FM

| Tip | Anma akımı In(A) | Kesme kap. Icu (kA) | Referans | Yeni Referans | Fiyat (TL) |
|---|---------------------|------------------------|----------|---------------|---------------|
| Elektronik standart korumalı, 3 kutup, 380 V AC, önden bağlantılı "standart tip" | | | | | |
| NS800N 3P Mic. 2.0 | 800 | 50 | 33466*2 | C080N320FM | 67.920,00 |
| NS1000N 3P Mic. 2.0 | 1000 | 50 | 33472*2 | C100N320FM | 87.640,00 |
| NS1250N 3P Mic. 2.0 | 1250 | 50 | 33478*2 | C125N320FM | 97.360,00 |
| NS1600N 3P Mic. 2.0 | 1600 | 50 | 33482*2 | C160N320FM | 123.960,00 |
| NS800H 3P Mic. 2.0 | 800 | 70 | 33467*2 | C080H320FM | 75.680,00 |
| NS1000H 3P Mic. 2.0 | 1000 | 70 | 33473*2 | C100H320FM | 92.120,00 |
| NS1250H 3P Mic. 2.0 | 1250 | 70 | 33479*2 | C125H320FM | 102.600,00 |
| NS1600H 3P Mic. 2.0 | 1600 | 70 | 33483*2 | C160H320FM | 131.320,00 |

Elektronik selektif korumalı, 3 kutup, 380 V AC, önden bağlantılı "standart tip"

| | | | | | |
|---------------------|------|----|---------|------------|------------|
| NS800N 3P Mic. 5.0 | 800 | 50 | 33466*5 | C080N350FM | 75.640,00 |
| NS1000N 3P Mic. 5.0 | 1000 | 50 | 33472*5 | C100N350FM | 95.360,00 |
| NS1250N 3P Mic. 5.0 | 1250 | 50 | 33478*5 | C125N350FM | 105.080,00 |
| NS1600N 3P Mic. 5.0 | 1600 | 50 | 33482*5 | C160N350FM | 131.680,00 |
| NS800H 3P Mic. 5.0 | 800 | 70 | 33467*5 | C080H350FM | 83.400,00 |
| NS1000H 3P Mic. 5.0 | 1000 | 70 | 33473*5 | C100H350FM | 99.840,00 |
| NS1250H 3P Mic. 5.0 | 1250 | 70 | 33479*5 | C125H350FM | 110.320,00 |
| NS1600H 3P Mic. 5.0 | 1600 | 70 | 33483*5 | C160H350FM | 139.040,00 |

Elektronik standart korumalı, 4 kutup, 380 V AC, önden bağlantılı "standart tip"

| | | | | | |
|---------------------|------|----|---------|------------|------------|
| NS800N 4P Mic. 2.0 | 800 | 50 | 33469*2 | C080N420FM | 94.600,00 |
| NS1000N 4P Mic. 2.0 | 1000 | 50 | 33475*2 | C100N420FM | 111.240,00 |
| NS1250N 4P Mic. 2.0 | 1250 | 50 | 33480*2 | C125N420FM | 123.280,00 |
| NS1600N 4P Mic. 2.0 | 1600 | 50 | 33484*2 | C160N420FM | 157.320,00 |
| NS800H 4P Mic. 2.0 | 800 | 70 | 33470*2 | C080H420FM | 100.680,00 |
| NS1000H 4P Mic. 2.0 | 1000 | 70 | 33476*2 | C100H420FM | 117.240,00 |
| NS1250H 4P Mic. 2.0 | 1250 | 70 | 33481*2 | C125H420FM | 131.120,00 |
| NS1600H 4P Mic. 2.0 | 1600 | 70 | 33485*2 | C160H420FM | 167.000,00 |

Elektronik selektif korumalı, 4 kutup, 380 V AC, önden bağlantılı "standart tip"

| | | | | | |
|---------------------|------|----|---------|------------|------------|
| NS800N 4P Mic. 5.0 | 800 | 50 | 33469*5 | C080N450FM | 102.320,00 |
| NS1000N 4P Mic. 5.0 | 1000 | 50 | 33475*5 | C100N450FM | 118.960,00 |
| NS1250N 4P Mic. 5.0 | 1250 | 50 | 33480*5 | C125N450FM | 131.000,00 |
| NS1600N 4P Mic. 5.0 | 1600 | 50 | 33484*5 | C160N450FM | 165.040,00 |
| NS800H 4P Mic. 5.0 | 800 | 70 | 33470*5 | C080H450FM | 108.400,00 |
| NS1000H 4P Mic. 5.0 | 1000 | 70 | 33476*5 | C100H450FM | 124.960,00 |
| NS1250H 4P Mic. 5.0 | 1250 | 70 | 33481*5 | C125H450FM | 138.840,00 |
| NS1600H 4P Mic. 5.0 | 1600 | 70 | 33485*5 | C160H450FM | 174.720,00 |



C080N450FM

ComPacT NS Şalter Serisi;

- ComPacT NS şalter serisinin referansları ve dizaynı (T tipi yeşil dizayn) değişmiştir. "Sadece" yeni referanslar ile sipariş girişi sağlanmaktadır.

- "Standart tip" ComPacT NS devre kesicilere motor mekanizması ve döner kurma kolları sonradan eklenemez.

- "Standart tip" şalterler mandallı ve önden bağlantılıdır. Döner kurma kolları, arkadan bağlantılı (yatay veya dikey) ve çekmeceli devre kesiciler için "Ürün seçici" kullanarak sipariş edebilir veya Müşteri Destek Merkezi'ni arayabilirsiniz.. 444 30 30.

- Liste fiyatları yeni referanslar için belirtilmiştir.

ComPact NS800-3200

Kompakt Tip Şalterler



ComPact NS800H
"motorlu"

| Tip | Anma akımı In(A) | Kesme kap. Icu (kA) | Referans | Yeni Referans | Fiyat (TL) |
|-----|---------------------|------------------------|----------|---------------|---------------|
|-----|---------------------|------------------------|----------|---------------|---------------|

Elektronik standart korumalı, 3 kutup, 380 V AC, önden bağlantılı "Motorlu tip"

| | | | | | |
|---------------------|------|----|----------|----------------|------------|
| NS800N 3P Mic. 2.0 | 800 | 50 | 33466MM2 | NS800N3PEF2.0 | 121.360,00 |
| NS1000N 3P Mic. 2.0 | 1000 | 50 | 33472M*2 | NS1000N3PEF2.0 | 141.960,00 |
| NS1250N 3P Mic. 2.0 | 1250 | 50 | 33478M*2 | NS1250N3PEF2.0 | 152.120,00 |
| NS1600N 3P Mic. 2.0 | 1600 | 50 | 33482M*2 | NS1600N3PEF2.0 | 179.440,00 |
| NS800H 3P Mic. 2.0 | 800 | 70 | 33467M*2 | NS800H3PEF2.0 | 130.160,00 |
| NS1000H 3P Mic. 2.0 | 1000 | 70 | 33473M*2 | NS1000H3PEF2.0 | 147.400,00 |
| NS1250H 3P Mic. 2.0 | 1250 | 70 | 33479M*2 | NS1250H3PEF2.0 | 158.320,00 |
| NS1600H 3P Mic. 2.0 | 1600 | 70 | 33483M*2 | NS1600H3PEF2.0 | 187.800,00 |

Elektronik selektif korumalı, 3 kutup, 380 V AC, önden bağlantılı "Motorlu tip"

| | | | | | |
|---------------------|------|----|----------|----------------|------------|
| NS800N 3P Mic. 5.0 | 800 | 50 | 33466M*5 | NS800N3PEF5.0 | 129.080,00 |
| NS1000N 3P Mic. 5.0 | 1000 | 50 | 33472M*5 | NS1000N3PEF5.0 | 149.680,00 |
| NS1250N 3P Mic. 5.0 | 1250 | 50 | 33478M*5 | NS1250N3PEF5.0 | 159.840,00 |
| NS1600N 3P Mic. 5.0 | 1600 | 50 | 33482M*5 | NS1600N3PEF5.0 | 187.160,00 |
| NS800H 3P Mic. 5.0 | 800 | 70 | 33467M*5 | NS800H3PEF5.0 | 137.880,00 |
| NS1000H 3P Mic. 5.0 | 1000 | 70 | 33473M*5 | NS1000H3PEF5.0 | 155.120,00 |
| NS1250H 3P Mic. 5.0 | 1250 | 70 | 33479M*5 | NS1250H3PEF5.0 | 166.040,00 |
| NS1600H 3P Mic. 5.0 | 1600 | 70 | 33483M*5 | NS1600H3PEF5.0 | 195.520,00 |

Elektronik standart korumalı, 4 kutup, 380 V AC, önden bağlantılı "Motorlu tip"

| | | | | | |
|--------------------|------|----|----------|----------------|------------|
| NS800N 4P Mic 2.0 | 800 | 50 | 33469M*2 | NS800N4PEF2.0 | 164.680,00 |
| NS1000N 4P Mic 2.0 | 1000 | 50 | 33475M*2 | NS1000N4PEF2.0 | 180.920,00 |
| NS1250N 4P Mic 2.0 | 1250 | 50 | 33480M*2 | NS1250N4PEF2.0 | 195.480,00 |
| NS1600N 4P Mic 2.0 | 1600 | 50 | 33484M*2 | NS1600N4PEF2.0 | 235.760,00 |
| NS800H 4P Mic 2.0 | 800 | 70 | 33470M*2 | NS800H4PEF2.0 | 172.600,00 |
| NS1000H 4P Mic 2.0 | 1000 | 70 | 33476M*2 | NS1000H4PEF2.0 | 191.400,00 |
| NS1250H 4P Mic 2.0 | 1250 | 70 | 33481M*2 | NS1250H4PEF2.0 | 207.360,00 |
| NS1600H 4P Mic 2.0 | 1600 | 70 | 33485M*2 | NS1600H4PEF2.0 | 249.920,00 |

Elektronik selektif korumalı, 4 kutup, 380 V AC, önden bağlantılı "Motorlu tip"

| | | | | | |
|--------------------|------|----|----------|----------------|------------|
| NS800N 4P Mic 5.0 | 800 | 50 | 33469M*5 | NS800N4PEF5.0 | 172.400,00 |
| NS1000N 4P Mic 5.0 | 1000 | 50 | 33475M*5 | NS1000N4PEF5.0 | 188.640,00 |
| NS1250N 4P Mic 5.0 | 1250 | 50 | 33480M*5 | NS1250N4PEF5.0 | 203.200,00 |
| NS1600N 4P Mic 5.0 | 1600 | 50 | 33484M*5 | NS1600N4PEF5.0 | 243.480,00 |
| NS800H 4P Mic 5.0 | 800 | 70 | 33470M*5 | NS800H4PEF5.0 | 180.320,00 |
| NS1000H 4P Mic 5.0 | 1000 | 70 | 33476M*5 | NS1000H4PEF5.0 | 199.120,00 |
| NS1250H 4P Mic 5.0 | 1250 | 70 | 33481M*5 | NS1250H4PEF5.0 | 215.080,00 |
| NS1600H 4P Mic 5.0 | 1600 | 70 | 33485M*5 | NS1600H4PEF5.0 | 257.640,00 |

ComPact NS Şalter Serisi;

- Motorlu ComPact NS serileri sabit referansları olmayıp "Ürün Seçici" üzerinden sipariş edilmelidir. Ürünler "GCR_C630_1600CB" referansı ile sipariş edilecek olup "referans açıklamasında" ürün ile ilgili detaylar paylaşılacaktır. Eski referanslar tamamen siparişe kapatılmıştır.

Örneğin; Referans açıklaması - "NS800N3PEF2.0" olacaktır. Bu ifade şalterin 800A - 50kA (N) - 3 kutuplu (3P) - Elektrikli (Motorlu - (E)) - Sabit (F) - Micrologic 2.0 olduğunu göstermektedir.

Örneğin; Referans açıklaması - "NS1250H4PEF5.0E" olacaktır. Bu ifade şalterin 1250A - 70kA (H) - 4 kutuplu (4P) - Elektrikli (Motorlu - (E)) - Çekmeceli (DO) - Micrologic 5.0E olduğunu göstermektedir.

- Motorlu tip devre kesicilerde MX açtırma ve XF kapama bobinleri standart olarak bulunur. Harici olarak sipariş edilmesine gerek yoktur.

- "Motorlu Tip" şalterler standart olarak önden bağlantılı ve 220-240V AC motor besleme gerilimine sahiptir. Arkadan bağlantılı (yatay veya dikey), farklı motor besleme gerilimleri (AC-DC, 24V - 110V vb.), haberleşme opsiyonlu ve çekmeceli devre kesiciler için "Ürün seçici" kullanarak sipariş edebilir veya Müşteri Destek Merkezi'ni arayabilirsiniz.. 444 30 30.

- Liste fiyatları yeni referanslar için belirtilmiştir.

ComPact NS800-3200 yardımcı donanımları

| | | |
|--|-------|----------|
| MX açtırma bobini (sabit tip, 200-250 V AC / DC) | 33662 | 3.876,00 |
| MX açtırma bobini (sabit tip, 380-480 V AC) | 33664 | 6.040,00 |
| MN düşük gerilim bobini (sabit tip, 200-250 V AC / DC) | 33671 | 4.332,00 |
| MN düşük gerilim bobini (sabit tip, 380-480 V AC) | 33673 | 7.360,00 |
| Yardımcı kontaklar OF/SD/SDE | 29450 | 1.524,00 |

Faz ayırıcı

| | | |
|------------------------------------|-------|-----------|
| NS800-1600 3P, önden bağlantı için | 33622 | 12.800,00 |
|------------------------------------|-------|-----------|

Not: - 800-1600A arasındaki ComPact NS devre kesicilerde arkadan bağlantı ve çekmeceli tipler için lütfen 444 30 30 Müşteri Destek Merkezi'ni arayınız.

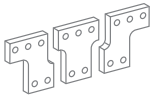

Faz ayırıcı

ComPacT NS800-3200

Kompakt Tip Şalterler

| Tip | Anma akımı In(A) | Kesme kap. Icu (kA) | Referans | Yeni Referans | Fiyat (TL) |
|-----|---------------------|------------------------|----------|---------------|---------------|
|-----|---------------------|------------------------|----------|---------------|---------------|

Enerjimetrelı, MicroLogic 2.0E korumalı, 3 kutup, 380 V AC, önden bağlantılı "standart tip"

| | | | | | |
|----------------------|------|----|----------|-----------------|------------|
| NS800N 3P Mic. 2.0E | 800 | 50 | 33466*2E | C080N32EFM | 74.280,00 |
| NS1000N 3P Mic. 2.0E | 1000 | 50 | 33472*2E | C100N32EFM | 94.000,00 |
| NS1250N 3P Mic. 2.0E | 1250 | 50 | 33478*2E | C125N32EFM | 103.720,00 |
| NS1600N 3P Mic. 2.0E | 1600 | 50 | 33482*2E | C160N32EFM | 130.320,00 |
| NS800H 3P Mic. 2.0E | 800 | 70 | 33467*2E | C080H32EFM | 82.040,00 |
| NS1000H 3P Mic. 2.0E | 1000 | 70 | 33473*2E | C100H32EFM | 98.480,00 |
| NS1250H 3P Mic. 2.0E | 1250 | 70 | 33479*2E | C125H32EFM | 108.960,00 |
| NS1600H 3P Mic. 2.0E | 1600 | 70 | 33483*2E | C160H32EFM | 137.680,00 |
| NS2000N 3P Mic. 2.0E | 2000 | 70 | 34006S2E | NS2000N3PMF2.0E | 226.440,00 |
| NS2500N 3P Mic. 2.0E | 2500 | 70 | 34012S2E | NS2500N3PMF2.0E | 240.840,00 |
| NS3200N 3P Mic. 2.0E | 3200 | 70 | 34018S2E | NS3200N3PMF2.0E | 300.440,00 |

Enerjimetrelı, MicroLogic 5.0E korumalı, 3 kutup, 380 V AC, önden bağlantılı "standart tip"

| | | | | | |
|----------------------|------|----|----------|-----------------|------------|
| NS800N 3P Mic. 5.0E | 800 | 50 | 33466*5E | C080N35EFM | 84.760,00 |
| NS1000N 3P Mic. 5.0E | 1000 | 50 | 33472*5E | C100N35EFM | 104.480,00 |
| NS1250N 3P Mic. 5.0E | 1250 | 50 | 33478*5E | C125N35EFM | 114.200,00 |
| NS1600N 3P Mic. 5.0E | 1600 | 50 | 33482*5E | C160N35EFM | 140.800,00 |
| NS800H 3P Mic. 5.0E | 800 | 70 | 33467*5E | C080H35EFM | 92.520,00 |
| NS1000H 3P Mic. 5.0E | 1000 | 70 | 33473*5E | C100H35EFM | 108.960,00 |
| NS1250H 3P Mic. 5.0E | 1250 | 70 | 33479*5E | C125H35EFM | 119.440,00 |
| NS1600H 3P Mic. 5.0E | 1600 | 70 | 33483*5E | C160H35EFM | 148.160,00 |
| NS2000N 3P Mic. 5.0E | 2000 | 70 | 34006S5E | NS2000N3PMF5.0E | 236.920,00 |
| NS2500N 3P Mic. 5.0E | 2500 | 70 | 34012S5E | NS2500N3PMF5.0E | 251.320,00 |
| NS3200N 3P Mic. 5.0E | 3200 | 70 | 34018S5E | NS3200N3PMF5.0E | 310.920,00 |

Enerjimetrelı, MicroLogic 2.0E korumalı, 4 kutup, 380 V AC, önden bağlantılı "standart tip"

| | | | | | |
|---------------------|------|----|----------|-----------------|------------|
| NS800N 4P Mic 2.0E | 800 | 50 | 33469*2E | C080N42EFM | 100.960,00 |
| NS1000N 4P Mic 2.0E | 1000 | 50 | 33475*2E | C100N42EFM | 117.600,00 |
| NS1250N 4P Mic 2.0E | 1250 | 50 | 33480*2E | C125N42EFM | 129.640,00 |
| NS1600N 4P Mic 2.0E | 1600 | 50 | 33484*2E | C160N42EFM | 163.680,00 |
| NS800H 4P Mic 2.0E | 800 | 70 | 33470*2E | C080H42EFM | 107.040,00 |
| NS1000H 4P Mic 2.0E | 1000 | 70 | 33476*2E | C100H42EFM | 123.600,00 |
| NS1250H 4P Mic 2.0E | 1250 | 70 | 33481*2E | C125H42EFM | 137.480,00 |
| NS1600H 4P Mic 2.0E | 1600 | 70 | 33485*2E | C160H42EFM | 173.360,00 |
| NS2000N 4P Mic 2.0E | 2000 | 70 | 34009S2E | NS2000N4PMF2.0E | 312.440,00 |
| NS2500N 4P Mic 2.0E | 2500 | 70 | 34015S2E | NS2500N4PMF2.0E | 332.440,00 |
| NS3200N 4P Mic 2.0E | 3200 | 70 | 34021S2E | NS3200N4PMF2.0E | 436.440,00 |

Enerjimetrelı, MicroLogic 5.0E korumalı, 4 kutup, 380 V AC, önden bağlantılı "standart tip"

| | | | | | |
|---------------------|------|----|----------|-----------------|------------|
| NS800N 4P Mic 5.0E | 800 | 50 | 33469*5E | C080N45EFM | 111.440,00 |
| NS1000N 4P Mic 5.0E | 1000 | 50 | 33475*5E | C100N45EFM | 128.080,00 |
| NS1250N 4P Mic 5.0E | 1250 | 50 | 33480*5E | C125N45EFM | 140.120,00 |
| NS1600N 4P Mic 5.0E | 1600 | 50 | 33484*5E | C160N45EFM | 174.160,00 |
| NS800H 4P Mic 5.0E | 800 | 70 | 33470*5E | C080H45EFM | 117.520,00 |
| NS1000H 4P Mic 5.0E | 1000 | 70 | 33476*5E | C100H45EFM | 134.080,00 |
| NS1250H 4P Mic 5.0E | 1250 | 70 | 33481*5E | C125H45EFM | 147.960,00 |
| NS1600H 4P Mic 5.0E | 1600 | 70 | 33485*5E | C160H45EFM | 183.840,00 |
| NS2000N 4P Mic 5.0E | 2000 | 70 | 34009S5E | NS2000N4PMF5.0E | 322.920,00 |
| NS2500N 4P Mic 5.0E | 2500 | 70 | 34015S5E | NS2500N4PMF5.0E | 342.920,00 |
| NS3200N 4P Mic 5.0E | 3200 | 70 | 34021S5E | NS3200N4PMF5.0E | 446.920,00 |



C080N35EFM



C160H45EFM

ComPacT NS Şalter Serisi;

- ComPacT NS şalter serisinin referansları ve dizaynı (T tipi yeşil dizayn) değişmiştir. "Sadece" yeni referanslar ile sipariş girişi sağlanmaktadır.
- "Standart tip" ComPacT NS devre kesicilere motor mekanizması ve döner kurma kolları sonradan eklenemez.
- "Standart tip" şalterler mandallı ve önden bağlantılıdır. Döner kurma kolları ve arkadan bağlantılı (yatay veya dikey) devre kesiciler için "Ürün seçici" kullanılarak sipariş edebilir veya Müşteri Destek Merkezi'ni arayabilirsiniz.. 444 30 30.
- Enerjimetrelı Elektronik trip ünitelerinde "Display - Ekran" mevcuttur. Şalter değerlerinin kolaylıkla takip edilmesine ve görülmesine olanak sağlamaktadır.

- 2000A arası 3200A ComPacT NS serilerine döner kurma kolu takılmaz.
- 2000A arası 3200A ComPacT NS serileri sabit referansları olmayıp "Ürün Seçici" üzerinden sipariş edilmelidir. Ürünler "GCR_C1600_3200CB" referansı ile sipariş edilecek olup "referans açıklamasında" ürün ile ilgili detaylar paylaşılacaktır.
- Örneğin; Referans açıklaması - "NS2500N3PMF5.0" olacaktır. Bu ifade şalterin 2500A - 70kA - 3 kutuplu - Manuel - Micrologic 5.0 olduğunu göstermektedir.
- Liste fiyatları yeni referanslar için belirtilmiştir.



ComPacT NS800H
"motorlu"

| Tip | Anma akımı In(A) | Kesme kap. Icu (kA) | Referans | Yeni Referans | Fiyat (TL) |
|-----|---------------------|------------------------|----------|---------------|---------------|
|-----|---------------------|------------------------|----------|---------------|---------------|

Enerjimetreli, elektronik standart korumalı 3 kutup, 380 V AC, önden bağlantılı "Motorlu tip"

| | | | | | |
|---------------------|------|----|-----------|---------------------------------|------------|
| NS800N 3P Mic. 2.0 | 800 | 50 | 33466MM2E | NS800N3PEF2.0E | 127.720,00 |
| NS1000N 3P Mic. 2.0 | 1000 | 50 | 33472MM2E | NS1000N3PEF2.0E | 148.320,00 |
| NS1250N 3P Mic. 2.0 | 1250 | 50 | 33478MM2E | NS1250N3PEF2.0E | 158.480,00 |
| NS1600N 3P Mic. 2.0 | 1600 | 50 | 33482MM2E | NS1600N3PEF2.0E | 185.800,00 |
| NS800H 3P Mic. 2.0 | 800 | 70 | 33467MM2E | NS800H3PEF2.0E | 136.520,00 |
| NS1000H 3P Mic. 2.0 | 1000 | 70 | 33473MM2E | NS1000H3PEF2.0E | 153.760,00 |
| NS1250H 3P Mic. 2.0 | 1250 | 70 | 33479MM2E | NS1250H3PEF2.0E | 164.680,00 |
| NS1600H 3P Mic. 2.0 | 1600 | 70 | 33483MM2E | NS1600H3PEF2.0E | 194.160,00 |

Enerjimetreli, elektronik selektif korumalı 3 kutup, 380 V AC, önden bağlantılı "Motorlu tip"

| | | | | | |
|---------------------|------|----|-----------|---------------------------------|------------|
| NS800N 3P Mic. 5.0 | 800 | 50 | 33466MM5E | NS800N4PEF5.0E | 138.200,00 |
| NS1000N 3P Mic. 5.0 | 1000 | 50 | 33472MM5E | NS1000N3PEF5.0E | 158.800,00 |
| NS1250N 3P Mic. 5.0 | 1250 | 50 | 33478MM5E | NS1250N3PEF5.0E | 168.960,00 |
| NS1600N 3P Mic. 5.0 | 1600 | 50 | 33482MM5E | NS1600N3PEF5.0E | 196.280,00 |
| NS800H 3P Mic. 5.0 | 800 | 70 | 33467MM5E | NS800H3PEF5.0E | 147.000,00 |
| NS1000H 3P Mic. 5.0 | 1000 | 70 | 33473MM5E | NS1000H3PEF5.0E | 164.240,00 |
| NS1250H 3P Mic. 5.0 | 1250 | 70 | 33479MM5E | NS1250H3PEF5.0E | 175.160,00 |
| NS1600H 3P Mic. 5.0 | 1600 | 70 | 33483MM5E | NS1600H3PEF5.0E | 204.640,00 |

Enerjimetreli, elektronik standart korumalı 4 kutup, 380 V AC, önden bağlantılı "Motorlu tip"

| | | | | | |
|--------------------|------|----|-----------|---------------------------------|------------|
| NS800N 4P Mic 2.0 | 800 | 50 | 33469MM2E | NS800N4PEF2.0E | 171.040,00 |
| NS1000N 4P Mic 2.0 | 1000 | 50 | 33475MM2E | NS1000N4PEF2.0E | 187.280,00 |
| NS1250N 4P Mic 2.0 | 1250 | 50 | 33480MM2E | NS1250N4PEF2.0E | 201.840,00 |
| NS1600N 4P Mic 2.0 | 1600 | 50 | 33484MM2E | NS1600N4PEF2.0E | 242.120,00 |
| NS800H 4P Mic 2.0 | 800 | 70 | 33470MM2E | NS800H4PEF2.0E | 178.960,00 |
| NS1000H 4P Mic 2.0 | 1000 | 70 | 33476MM2E | NS1000H4PEF2.0E | 197.760,00 |
| NS1250H 4P Mic 2.0 | 1250 | 70 | 33481MM2E | NS1250H4PEF2.0E | 213.720,00 |
| NS1600H 4P Mic 2.0 | 1600 | 70 | 33485MM2E | NS1600H4PEF2.0E | 256.280,00 |

Enerjimetreli, elektronik selektif korumalı 4 kutup, 380 V AC, önden bağlantılı "Motorlu tip"

| | | | | | |
|--------------------|------|----|-----------|---------------------------------|------------|
| NS800N 4P Mic 5.0 | 800 | 50 | 33469MM5E | NS800N4PEF5.0E | 181.520,00 |
| NS1000N 4P Mic 5.0 | 1000 | 50 | 33475MM5E | NS1000N4PEF5.0E | 197.760,00 |
| NS1250N 4P Mic 5.0 | 1250 | 50 | 33480MM5E | NS1250N4PEF5.0E | 212.320,00 |
| NS1600N 4P Mic 5.0 | 1600 | 50 | 33484MM5E | NS1600N4PEF5.0E | 252.600,00 |
| NS800H 4P Mic 5.0 | 800 | 70 | 33470MM5E | NS800H4PEF5.0E | 189.440,00 |
| NS1000H 4P Mic 5.0 | 1000 | 70 | 33476MM5E | NS1000H4PEF5.0E | 208.240,00 |
| NS1250H 4P Mic 5.0 | 1250 | 70 | 33481MM5E | NS1250H4PEF5.0E | 224.200,00 |
| NS1600H 4P Mic 5.0 | 1600 | 70 | 33485MM5E | NS1600H4PEF5.0E | 266.760,00 |

⁽¹⁾ Motor besleme gerilimine karşılık gelen kodu referanstaki noktanın yerine koyunuz.

Ör: 33472MM2 = 220 V AC gerilim beslemeli, motorlu ComPacT NS1000N

Motor besleme gerilimleri:

E: 48 V AC, F: 110-130 V AC, M: 220-240 V AC, Q: 380-415 V AC

Not: Motorlu tip devre kesicilerde MX açtırma ve XF kapama bobinleri standart olarak bulunur.

ComPacT NS800-3200 yardımcı donanımları

| | | |
|--|-----------------------|----------|
| MX açtırma bobini (sabit tip, 200-250 V AC / DC) | 33662 | 3.876,00 |
| MX açtırma bobini (sabit tip, 380-480 V AC) | 33664 | 6.040,00 |
| MN düşük gerilim bobini (sabit tip, 200-250 V AC / DC) | 33671 | 4.332,00 |
| MN düşük gerilim bobini (sabit tip, 380-480 V AC) | 33673 | 7.360,00 |
| Yardımcı kontaklar OF/SD/SDE | 29450 | 1.524,00 |

Faz ayırıcı

| | | |
|---|-----------------------|-----------|
| NS800-1600 3P, önden ve arkadan bağlantı için | 33622 | 12.800,00 |
|---|-----------------------|-----------|



BCM ULP haberleşme modülü

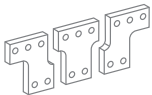

Faz ayırıcı

Not: - 800-1600A arasındaki ComPacT NS devre kesicilerde arkadan bağlantı ve çekmeceli tipler için lütfen bize başvurunuz.

- BCM ULP haberleşme modülü haricindeki diğer tüm haberleşme yardımcı donanım aksesuarlarının referansları MasterPact NT-NW aksesuarları ile aynıdır.

- BCM ULP haberleşme modülü devre kesiciyle beraber montajlı olarak gönderilmektedir. Ayrı satışı yoktur.

- Haberleşmeli Devre Kesiciler için referans sonuna "C" eklenmelidir.

Ör.: 33472MM2 => 33472MM2C şeklinde olmalıdır.

ComPacT NSX DC

16 - 1200A

Life Is On

Schneider
Electric



C10M2TM025

| Tip | Kesme kap. Icu(kA) | Anma akımı In (A) | Yeni ComPacT Referans | Fiyat (TL) | |
|---|-----------------------|----------------------|--------------------------|----------------------------|----------------------------|
| Termik Manyetik Korumalı 2 Kutup 500V DC | | | | | |
| NSX DC 100F | 36 | TM16D | 16 | C10F2TM016 | 6.840,00 |
| | 36 | TM20D | 20 | C10F2TM020 | 6.840,00 |
| | 36 | TM25D | 25 | C10F2TM025 | 6.840,00 |
| | 36 | TM32D | 30 | C10F2TM030 | 6.840,00 |
| | 36 | TM40D | 40 | C10F2TM040 | 6.840,00 |
| | 36 | TM50D | 50 | C10F2TM050 | 6.840,00 |
| | 36 | TM63D | 63 | C10F2TM063 | 6.840,00 |
| | 36 | TM80D | 80 | C10F2TM080 | 7.920,00 |
| | 36 | TM100D | 100 | C10F2TM100 | 7.920,00 |
| NSX DC 160F | 36 | TM125D | 125 | C16F2TM125 | 8.280,00 |
| | 36 | TM160D | 160 | C16F2TM160 | 8.520,00 |
| NSX DC 100M | 36 | TM16D | 16 | C10M2TM016 | 7.400,00 |
| | 36 | TM20D | 20 | C10M2TM020 | 7.400,00 |
| | 36 | TM25D | 25 | C10M2TM025 | 7.400,00 |
| | 36 | TM32D | 30 | C10M2TM030 | 7.400,00 |
| | 36 | TM40D | 40 | C10M2TM040 | 7.400,00 |
| | 36 | TM63D | 63 | C10M2TM063 | 7.400,00 |
| | 36 | TM80D | 80 | C10M2TM080 | 7.400,00 |
| | 36 | TM100D | 100 | C10M2TM100 | 7.400,00 |
| | NSX DC 160M | 36 | TM125D | 125 | C16M2TM125 |
| 36 | | TM160D | 160 | C16M2TM160 | 8.680,00 |
| NSX DC 100S | 100 | TM16D | 16 | C10S2TM016 | 8.600,00 |
| | 100 | TM40D | 40 | C10S2TM040 | 8.600,00 |
| NSX DC 160S | 100 | TM125D | 125 | C16S2TM125 | 9.040,00 |

Not: DC ürünler benzer AC uygulamalar için de kullanılabilir. Detaylar için lütfen 444 30 30 Müşteri Destek Merkezi'ni arayınız.

Not: ComPacT NSX 2 Kutup 600 V DC Termik Manyetik Korumalı devre kesiciler için lütfen 444 30 30 Müşteri Destek Merkezi'ni arayınız.

ComPacT NSX DC

16 - 1200A

Life Is On

Schneider
Electric



C63S4TM600D_ISO -
F20 - C40S4TM250D

| Tip | Kesme kap. Icu(kA) | Anma akımı In (A) | Yeni ComPacT Referans | Fiyat (TL) |
|---------------------------------|-----------------------|----------------------|-----------------------------|---------------|
| Termik Manyetik Korumalı | | | | |
| 4 Kutup 750V DC | | | | |
| NSX DC 100F | 36 | TM16D | C10F4TM016D | 17.520,00 |
| | 36 | TM25D | C10F4TM025D | 17.520,00 |
| | 36 | TM32D | C10F4TM032D | 17.520,00 |
| | 36 | TM40D | C10F4TM040D | 17.520,00 |
| | 36 | TM50D | C10F4TM050D | 17.520,00 |
| | 36 | TM63D | C10F4TM063D | 17.520,00 |
| | 36 | TM80D | C10F4TM080D | 17.520,00 |
| | 36 | TM100D | C10F4TM100D | 17.520,00 |
| NSX DC 160F | 36 | TM125D | C16F4TM125D | 23.760,00 |
| | 36 | TM160D | C16F4TM160D | 26.760,00 |
| NSX DC 250F | 36 | TM250D | C40F4TM250D | 56.920,00 |
| NSX DC 320F | 36 | TM320D | C40F4TM320D | 56.920,00 |
| NSX DC 100S | 100 | TM16D | C10S4TM016D | 20.120,00 |
| | 100 | TM25D | C10S4TM025D | 20.120,00 |
| | 100 | TM32D | C10S4TM032D | 20.120,00 |
| | 100 | TM40D | C10S4TM040D | 20.120,00 |
| | 100 | TM50D | C10S4TM050D | 20.120,00 |
| | 100 | TM63D | C10S4TM063D | 20.120,00 |
| | 100 | TM80D | C10S4TM080D | 20.120,00 |
| | 100 | TM100D | C10S4TM100D | 20.120,00 |
| NSX DC 160S | 100 | TM125D | C16S4TM125D | 31.840,00 |
| | 100 | TM160D | C16S4TM160D | 31.840,00 |
| NSX DC 250S | 100 | TM250D | C40S4TM250D | 72.960,00 |
| NSX DC 320S | 100 | TM320D | C40S4TM320D | 72.960,00 |
| Termik Manyetik Korumalı | | | | |
| 4 Kutup 750V DC | | | | |
| NSX DC 400F | 36 | TM400D | C40F4TM400D | 56.920,00 |
| NSX DC 400S | 100 | TM400D | C40S4TM400D | 72.960,00 |
| NSX DC 500F | 36 | TM500D | C63F4TM500D | 70.680,00 |
| NSX DC 500S | 100 | TM500D | C63S4TM500D | 90.640,00 |
| NSX DC 600F | 36 | TM600D | C63F4TM600D | 84.800,00 |
| NSX DC 600S | 100 | TM600D | C63S4TM600D | 99.680,00 |

NSX DC 250F/320F /250S/320S/400S/500F serileri NSX600 gövdesi ile aynı boyuta sahiptir.

Aksesuarlar

| Tip | Referans | Yeni ComPacT Referans | Fiyat (TL) |
|---|----------|--------------------------|---------------|
| Montaj Aksesuarları | | | |
| Seri Bağlantı | | | |
| 4P Seri Bağlantı için Terminal Koruyucu (NSX100-250) | LV438326 | LV438326 | 9.960,00 |
| 4P Seri Bağlantı için Terminal Koruyucu (NSX400-630) | LV438346 | LV438346 | 20.520,00 |
| Paralel Bağlantı | | | |
| 4P Paralel bağlantı için Terminal Koruyucu (NSX100-250) (2P/4P) | LV438327 | LV438327 | 3.588,00 |
| 4P Paralel bağlantı için Terminal Koruyucu (NSX400-630) (2P/4P) | LV438337 | LV438337 | 15.640,00 |

Not: Ticari hayatı sonlanan olan eski seri LV4* ile başlayan şalterler yerine birebir muadili olan Yeni ComPacT referanslardan seçiminizi yapabilirsiniz. Liste fiyatı Yeni ComPacT şalterler için belirtilmiştir.

ComPacT NSX MicroLogic Kontrol Üniteleri Ölçüm Fonksiyonları



| MicroLogic 5 / 6 dâhilî Güç Ölçüm Fonksiyonları | | | Tip | Ekran | |
|---|---|--|-----|----------------|----------------|
| | | | E | MicroLogic LCD | FDM121 ekran |
| Koruma ayarlarının görüntülenmesi | | | | | |
| Açmalar (A) ve gecikmeler | Tüm ayarlar görüntülenebilir | Ir, tr, lsd, tsd, li, lg, tg | ■ | ■ | |
| Ölçümler | | | | | |
| Anlık rms değerleri | | | | | |
| Akımlar (A) | Fazlar ve nötr | I1, I2, I3, IN | ■ | ■ | ■ |
| | Faz ortalaması | lavg = (I1 + I2 + I3) / 3 | ■ | - | ■ |
| | 3 faz ve nötrdeki en yüksek akım Imax | I1, I2, I3, IN için Imaks | ■ | ■ | ■ |
| | Toprak hatası (MicroLogic 6) | % Ig (açma ayarı) | ■ | ■ | ■ |
| | Fazlar arasında akım dengesizliği | % lavg | ■ | - | ■ |
| Gerilimler (V) | Faz-faz | U12, U23, U31 | ■ | ■ | ■ |
| | Faz-nötr | V1N, V2N, V3N | ■ | ■ | ■ |
| | Faz-faz gerilimlerinin ortalaması | Uavg = (U12 + U21 + U23) / 3 | ■ | - | ■ |
| | Faz-nötr gerilimlerinin ortalaması | Vavg = (V1N + V2N + V3N) / 3 | ■ | - | ■ |
| | F-F ve F-N gerilim dengesizliği | % Uavg ve % Vavg | ■ | - | ■ |
| | Faz sırası | 1-2-3, 1-3-2 | ■ | ■ | ■ |
| Frekans (Hz) | Güç sistemi | f | ■ | - | ■ |
| Güç | Aktif (kW) | P, toplam / faz başına | ■ | ■ / - | ■ |
| | Reaktif (kVAR) | Q, toplam / faz başına | ■ | ■ / - | ■ |
| | Görünen (kVA) | S, toplam / faz başına | ■ | ■ / - | ■ |
| | Güç faktörü ve cosφ (temel) | PF ve cosφ, toplam ve faz başına | ■ | - | ■ |
| Maksimetreler / minimetreler | | | | | |
| | Anlık rms ölçümleriyle ilişkilendirilmiştir | MicroLogic veya FDM121 ekran ünitesi üzerinden sıfırlanır | ■ | - | ■ |
| Enerji ölçümü | | | | | |
| Enerji | Aktif (kW), reaktif (kVARh), görünen (kVAh) | Son sınırlamadan sonra toplam Mutlak veya işaretli mod ⁽¹⁾ | ■ | ■ | ■ |
| Ortalama ve maksimum ortalama değerleri | | | | | |
| Ortalama akım (A) | Fazlar ve nötr | Seçili pencerede geçerli değer | ■ | - | ■ |
| | | Son sınırlamadan sonraki maksimum ortalama | ■ | - | ■ |
| Ortalama güç | Aktif (kWh), reaktif (kVAR), görünen (kVA) | Seçili pencerede geçerli değer | ■ | - | ■ |
| | | Son sınırlamadan sonraki maksimum ortalama | ■ | - | ■ |
| Hesaplama penceresi | Kaymalı, sabit veya haberleşme ile senkronize | 1 dakikalık adımlarla 5 - 60 dakika arasında ayarlanabilir | ■ | - | ⁽²⁾ |
| Güç kalitesi | | | | | |
| Toplam harmonik bozulma (%) | Rms değerine göre gerilim | F-F ve F-N gerilimi için THDU, THDV | ■ | - | ■ |
| | Rms değerine göre akım | Faz akımı için THDI | ■ | - | ■ |

⁽¹⁾ Mutlak mod: E mutlak = E çıkış + E giriş; İşaretli mod: E işaretli = E çıkış - E giriş.

⁽²⁾ Sadece haberleşme sistemi üzerinden kullanılabilir.

Ek teknik özellikler

Ölçüm doğruluğu

Doğruluk, sensörler dâhil tüm ölçüm sistemine dairdir:

- Akım: IEC 61557-12'ye göre Sınıf 1
- Gerilim: % 0,5
- Güç ve enerji: IEC 61557-12'ye göre Sınıf 2
- Frekans: % 0,1



Açık Tip Güç Şalterleri



MasterPacT MTZ Active



se.com/tr

Life Is On

Schneider
Electric



GÜVENLİK için harekete geçmeye hazır

MasterPacT MTZ Active, elektrik müteahhitlerini, bina sakinlerini, bakım personelini ve mülkü korumaya yardımcı olmak için güvenliği artıran yenilikçi özelliklere sahiptir. Enerji Azaltma Bakım Ayarı'ndan sezgisel kontrol ünitesine kadar, gelişmiş kesici, güvenli kurulum ve işletme için yeni ölçütler belirler.

Enerji azaltma bakım ayarı (ERMS)
ark flaş tehlikelerine karşı korumayı artırır.

Uygulama özel entegre devreler (ASICs)
IP güvenliğini artırır, güvenilirliği iyileştirir ve maliyetleri azaltır.

Hızlı trip özelliği, aşırı yüklenmeleri önleyerek insanları ve mülkleri korur.

Kolay anlaşılır kontrol ünitesi, tüm koruma fonksiyonlarının hızlı bir şekilde ayarlanmasına izin verir.



Yakın Alan İletişimi (NFC), akıllı telefon ve EcoStruxure™ Power Device uygulaması aracılığıyla uzaktan erişim sağlar.



Klavye kilitleme özelliği, **parametre ayarlarını korur** ve kullanıcı erişimi için PIN kodu gerektirir.

Renkli LED ve LCD göstergeleri, kısa bir bakışta kesici durumu izlemeyi kolaylaştırır.



Yeni dijital KULLANICI DENEYİMİ

MasterPact MTZ Active devre kesici ile projelerin her aşaması tasarım konfigürasyondan işletmeye ve bakıma kadar dijital yetenekleri sayesinde kolaylaştırılmıştır.

TASARIM



EcoStructure™ Power Tasarım Yazılımı

Elektrik kurulumunuzu hesaplayan ve boyutlandıran tek çizgili diyagram tasarım yazılımı.

EcoStructure™ Power Yapı Yazılımı

Panolar için hızlı yapılandırma ve fiyatlandırma aracı.

3. Taraf Yazılım ile Tasarım

İş verimliliğinizi artırmak için tamamen üçüncü taraf tasarım yazılımlarıyla entegre.

YAPILANDIR VE SİPARİŞ VER

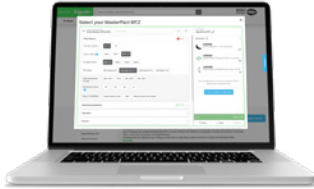

Ürün Seçici

Zaman kazanmak ve doğruluğu sağlamak için MasterPact MTZ'yi yapılandırın.

İNŞA ET VE DEVREYE AL



EcoStructure™ Power Yazılımı Devreye Alma

Koruma ayarları ve fabrika kabul testi ile kolayca devreye alın ve yükseltin.

İŞLET VE BAKIM YAP



EcoStructure™ Energy Hub Yazılımı ile izleyin

MicroLogic X kontrol ünitesi ile işletin

Tesis odasında yerel olarak

Durum "bir bakışta"

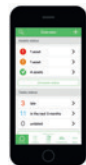
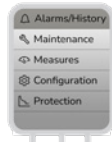

Uzaktan, sürekli bildirimler

Tesis verilerini izleyin
SESA137086, güç olayları ve planlı bakım durumunda bildirim alın.

se.com/tr



Akıllı telefonunuzla kullanın

Yerel olarak

EcoStructure™ Power Device

Android



iOS



EcoStructure™ Power İzleme Yazılımı

Power Monitoring Expert
Power SCADA Operation
Building Operation
Facility Advisor

se.com/tr

se.com/tr

Life Is On

Schneider
Electric

MasterPacT MTZ Active - Açık Tip Güç Şalterleri

MTZ1 / 630-1600 A

Life Is On

Schneider
Electric

| Tip | Anma akımı In(A) | Kesme kap. Icu (kA) | Referans | Fiyat (TL) |
|--|---------------------|------------------------|-------------------|---------------|
| MicroLogic 2.0E korumalı, 3 kutup, 380 V AC, "sabit tip" - Enerji Ölçümlü | | | | |
| MasterPacT MTZ1 ML2.0E H1 | 630 | 42 | MTZ106H12.0E3PMF | 125.004,00 |
| | 800 | 42 | MTZ108_H12E3PMFHH | 128.244,00 |
| | 1000 | 42 | MTZ110_H12E3PMFHH | 132.804,00 |
| | 1250 | 42 | MTZ112_H12E3PMFHH | 138.004,00 |
| | 1600 | 42 | MTZ116_H12E3PMFHH | 152.364,00 |
| MasterPacT MTZ1 ML2.0E H2 | 630 | 50 | MTZ106H22.0E3PMF | 127.604,00 |
| | 800 | 50 | MTZ108H22.0E3PMF | 130.164,00 |
| | 1000 | 50 | MTZ110H22.0E3PMF | 135.084,00 |
| | 1250 | 50 | MTZ112H22.0E3PMF | 140.004,00 |
| | 1600 | 50 | MTZ116H22.0E3PMF | 162.804,00 |
| MicroLogic 5.0E korumalı, 3 kutup, 380 V AC, "sabit tip" - Enerji Ölçümlü | | | | |
| MasterPacT MTZ1 ML5.0E H1 | 630 | 42 | MTZ106H15.0E3PMF | 134.644,00 |
| | 800 | 42 | MTZ108H15.0E3PMF | 137.884,00 |
| | 1000 | 42 | MTZ110H15.0E3PMF | 142.444,00 |
| | 1250 | 42 | MTZ112H15.0E3PMF | 147.644,00 |
| | 1600 | 42 | MTZ116H15.0E3PMF | 162.004,00 |
| MasterPacT MTZ1 ML5.0E H2 | 630 | 50 | MTZ106H25.0E3PMF | 137.244,00 |
| | 800 | 50 | MTZ108H25.0E3PMF | 139.804,00 |
| | 1000 | 50 | MTZ110H25.0E3PMF | 144.724,00 |
| | 1250 | 50 | MTZ112H25.0E3PMF | 149.644,00 |
| | 1600 | 50 | MTZ116H25.0E3PMF | 172.444,00 |
| MicroLogic 2.0E korumalı, 3 kutup, 380 V AC, "çekmeceli tip" - Enerji Ölçümlü | | | | |
| MasterPacT MTZ1 ML2.0E H1 | 630 | 42 | MTZ106H12.0E3PMD | 177.404,00 |
| | 800 | 42 | MTZ108_H12E3PMDHH | 180.644,00 |
| | 1000 | 42 | MTZ110_H12E3PMDHH | 185.204,00 |
| | 1250 | 42 | MTZ112_H12E3PMDHH | 190.404,00 |
| | 1600 | 42 | MTZ116_H12E3PMDHH | 206.764,00 |
| MasterPacT MTZ1 ML2.0E H2 | 630 | 50 | MTZ106H22.0E3PMD | 180.004,00 |
| | 800 | 50 | MTZ108H22.0E3PMD | 182.564,00 |
| | 1000 | 50 | MTZ110H22.0E3PMD | 187.484,00 |
| | 1250 | 50 | MTZ112H22.0E3PMD | 192.404,00 |
| | 1600 | 50 | MTZ116H22.0E3PMD | 217.204,00 |
| MicroLogic 5.0E korumalı, 3 kutup, 380 V AC, "çekmeceli tip" - Enerji Ölçümlü | | | | |
| MasterPacT MTZ1 ML5.0E H1 | 630 | 42 | MTZ106H15.0E3PMD | 187.044,00 |
| | 800 | 42 | MTZ108H15.0E3PMD | 190.284,00 |
| | 1000 | 42 | MTZ110H15.0E3PMD | 194.844,00 |
| | 1250 | 42 | MTZ112H15.0E3PMD | 200.044,00 |
| | 1600 | 42 | MTZ116H15.0E3PMD | 216.404,00 |
| MasterPacT MTZ1 ML5.0E H2 | 630 | 50 | MTZ106H25.0E3PMD | 189.644,00 |
| | 800 | 50 | MTZ108H25.0E3PMD | 192.204,00 |
| | 1000 | 50 | MTZ110H25.0E3PMD | 197.124,00 |
| | 1250 | 50 | MTZ112H25.0E3PMD | 202.044,00 |
| | 1600 | 50 | MTZ116H25.0E3PMD | 226.844,00 |

"(1) MTZ Active ürünlerini standart referanslar kullanarak sipariş girişi yapabilirsiniz. Standart referansa sahip özellikler ;

* MicroLogic 2E

* 3P ve 4P

* Sabit ve çekmeceli şalterler

Örnek standart referans : MTZ108_H12E3PMDHH

Bu ürünler dışındaki ürünlerin sipariş girişi GCR ve ürün seçici kullanarak yapılmalıdır.

"(2) Bu sayfadaki şalter konfigürasyonları aşağıdaki komponentleri kapsamaktadır.

* Şalter kasası

* MicroLogic Trip Ünitesi

* Sensor Plug

* Üst ve alt arka bağlantılar

* 4 0F kontak bloğu ve 1 adet SDE kontağı

* Çekmeceli şalterler için çekmece opsiyonu "

(3) Tüm şalter bağlantıları yatay - yataydır, sadece 6300A dikey dikey olarak seçilmektedir. Farklı bağlantı tipleri için ürün seçici kullanabilir veya 444 30 30 Müşteri Destek Merkezi'ni arayabilirsiniz.

MasterPacT MTZ1 - Açık Tip Güç Şalterleri

MTZ1 630-1600 A

Life Is On

Schneider
Electric

| Tip | Anma akımı In(A) | Kesme kap. Icu (kA) | Referans | Fiyat (TL) |
|--|---------------------|------------------------|-------------------|---------------|
| Micrologic 2.0E korumalı, 4 kutup, 380 V AC, "sabit tip" - Enerji Ölçümlü | | | | |
| MasterPacT MTZ1 ML2.0E H1 | 630 | 42 | MTZ106H12.0E4PMF | 147.764,00 |
| | 800 | 42 | MTZ108_H12E4PMFHH | 151.044,00 |
| | 1000 | 42 | MTZ110_H12E4PMFHH | 157.604,00 |
| | 1250 | 42 | MTZ112_H12E4PMFHH | 163.404,00 |
| | 1600 | 42 | MTZ116_H12E4PMFHH | 181.644,00 |
| MasterPacT MTZ1 ML2.0E H2 | 630 | 50 | MTZ106H22.0E4PMF | 151.684,00 |
| | 800 | 50 | MTZ108H22.0E4PMF | 151.684,00 |
| | 1000 | 50 | MTZ110H22.0E4PMF | 154.924,00 |
| | 1250 | 50 | MTZ112H22.0E4PMF | 161.444,00 |
| | 1600 | 50 | MTZ116H22.0E4PMF | 166.684,00 |
| Micrologic 5.0E korumalı, 4 kutup, 380 V AC, "sabit tip" - Enerji Ölçümlü | | | | |
| MasterPacT MTZ1 ML5.0E H1 | 630 | 42 | MTZ106H15.0E4PMF | 157.404,00 |
| | 800 | 42 | MTZ108H15.0E4PMF | 160.684,00 |
| | 1000 | 42 | MTZ110H15.0E4PMF | 167.244,00 |
| | 1250 | 42 | MTZ112H15.0E4PMF | 173.044,00 |
| | 1600 | 42 | MTZ116H15.0E4PMF | 191.284,00 |
| MasterPacT MTZ1 ML5.0E H2 | 630 | 50 | MTZ106H25.0E4PMF | 161.324,00 |
| | 800 | 50 | MTZ108H25.0E4PMF | 164.564,00 |
| | 1000 | 50 | MTZ110H25.0E4PMF | 171.084,00 |
| | 1250 | 50 | MTZ112H25.0E4PMF | 176.324,00 |
| | 1600 | 50 | MTZ116H25.0E4PMF | 193.764,00 |
| Micrologic 2.0E korumalı, 4 kutup, 380 V AC, "çekmeceli tip" - Enerji Ölçümlü | | | | |
| MasterPacT MTZ1 ML2.0E H1 | 630 | 42 | MTZ106H12.0E4PMD | 209.764,00 |
| | 800 | 42 | MTZ108_H12E4PMDHH | 213.044,00 |
| | 1000 | 42 | MTZ110_H12E4PMDHH | 219.604,00 |
| | 1250 | 42 | MTZ112_H12E4PMDHH | 225.404,00 |
| | 1600 | 42 | MTZ116_H12E4PMDHH | 253.644,00 |
| MasterPacT MTZ1 ML2.0E H2 | 630 | 50 | MTZ106H22.0E4PMD | 213.684,00 |
| | 800 | 50 | MTZ108H22.0E4PMD | 216.924,00 |
| | 1000 | 50 | MTZ110H22.0E4PMD | 223.444,00 |
| | 1250 | 50 | MTZ112H22.0E4PMD | 228.684,00 |
| | 1600 | 50 | MTZ116H22.0E4PMD | 256.124,00 |
| Micrologic 5.0E korumalı, 4 kutup, 380 V AC, "çekmeceli tip" - Enerji Ölçümlü | | | | |
| MasterPacT MTZ1 ML5.0E H1 | 630 | 42 | MTZ106H15.0E4PMD | 219.404,00 |
| | 800 | 42 | MTZ108H15.0E4PMD | 222.684,00 |
| | 1000 | 42 | MTZ110H15.0E4PMD | 229.244,00 |
| | 1250 | 42 | MTZ112H15.0E4PMD | 235.044,00 |
| | 1600 | 42 | MTZ116H15.0E4PMD | 263.284,00 |
| MasterPacT MTZ1 ML5.0E H2 | 630 | 50 | MTZ106H25.0E4PMD | 223.324,00 |
| | 800 | 50 | MTZ108H25.0E4PMD | 226.564,00 |
| | 1000 | 50 | MTZ110H25.0E4PMD | 233.084,00 |
| | 1250 | 50 | MTZ112H25.0E4PMD | 238.324,00 |
| | 1600 | 50 | MTZ116H25.0E4PMD | 265.764,00 |

G2

"(1) MTZ Active ürünlerini standart referanslar kullanarak sipariş girişi yapabilirsiniz. Standart referansa sahip özellikler ;

* MicroLogic 2E

* 3P ve 4P

* Sabit ve çekmeceli şalterler

Örnek standart referans : MTZ108_H12E3PMDHH

Bu ürünler dışındaki ürünlerin sipariş girişi GCR ve ürün seçici kullanarak yapılmalıdır.

"(2) Bu sayfadaki şalter konfigürasyonları aşağıdaki komponentleri kapsamaktadır.

* Şalter kasası

* MicroLogic Trip Ünitesi

* Sensor Plug

* Üst ve alt arka bağlantılar

* 4 OF kontak bloğu ve 1 adet SDE kontağı

* Çekmeceli şalterler için çekmece opsiyonu "

(3) Tüm şalter bağlantıları yatay - yataydır, sadece 6300A dikey dikey olarak seçilmektedir. Farklı bağlantı tipleri için ürün seçici kullanabilir veya 444 30 30 Müşteri Destek Merkezi'ni arayabilirsiniz.

MasterPacT MTZ Active - Açık Tip Güç Şalterleri

MTZ2/3 800-6300 A

Life Is On

Schneider
Electric

| Tip | Anma akımı In(A) | Kesme kap. Icu (kA) | Referans | Fiyat (TL) |
|---|---------------------|------------------------|-------------------|---------------|
| Elektronik korumalı, 3 kutup, 380 V AC, "sabit tip" - Enerji Ölçümlü | | | | |
| MasterPacT MTZ2/3 ML2.0E H1 | 800 | 66 | MTZ208_H12E3PMFHH | 144.724,00 |
| | 1000 | 66 | MTZ210_H12E3PMFHH | 151.924,00 |
| | 1250 | 66 | MTZ212_H12E3PMFHH | 157.524,00 |
| | 1600 | 66 | MTZ216_H12E3PMFHH | 178.724,00 |
| | 2000 | 66 | MTZ220_H12E3PMFHH | 200.724,00 |
| | 2500 | 66 | MTZ225_H12E3PMFHH | 259.444,00 |
| | 3200 | 66 | MTZ232_H12E3PMFHH | 301.444,00 |
| | 4000 | 66 | MTZ240_H12E3PMFHH | 397.524,00 |
| | 4000 b | 100 | MTZ340_H12E3PMFHH | 507.444,00 |
| | 5000 | 100 | MTZ350_H12E3PMFHH | 632.884,00 |
| 6300 | 100 | MTZ363_H12E3PMFVV | 827.524,00 | |
| MasterPacT MTZ2/3 ML5.0E H1 | 800 | 66 | MTZ208H15.0E3PMF | 154.364,00 |
| | 1000 | 66 | MTZ210H15.0E3PMF | 161.564,00 |
| | 1250 | 66 | MTZ212H15.0E3PMF | 167.164,00 |
| | 1600 | 66 | MTZ216H15.0E3PMF | 188.364,00 |
| | 2000 | 66 | MTZ220H15.0E3PMF | 210.364,00 |
| | 2500 | 66 | MTZ225H15.0E3PMF | 269.084,00 |
| | 3200 | 66 | MTZ232H15.0E3PMF | 311.084,00 |
| | 4000 | 66 | MTZ240H15.0E3PMF | 407.164,00 |
| | 4000 b | 100 | MTZ340H15.0E3PMF | 517.084,00 |
| | 5000 | 100 | MTZ350H15.0E3PMF | 642.524,00 |
| 6300 | 100 | MTZ363H15.0E3PMF | 836.364,00 | |
| Elektronik korumalı, 3 kutup, 380 V AC, "sabit tip" - Enerji Ölçümlü | | | | |
| MasterPacT MTZ2/3 ML2.0E H2 | 800 | 100 | MTZ208H22.0E3PMF | 152.724,00 |
| | 1000 | 100 | MTZ210H22.0E3PMF | 161.924,00 |
| | 1250 | 100 | MTZ212H22.0E3PMF | 171.124,00 |
| | 1600 | 100 | MTZ216H22.0E3PMF | 202.324,00 |
| | 2000 | 100 | MTZ220H22.0E3PMF | 214.724,00 |
| | 2500 | 100 | MTZ225H22.0E3PMF | 281.444,00 |
| | 3200 | 100 | MTZ232H22.0E3PMF | 329.444,00 |
| | 4000 | 100 | MTZ240H22.0E3PMF | 437.804,00 |
| | 4000 b | 150 | MTZ340H22.0E3PMF | 569.484,00 |
| | 5000 | 150 | MTZ350H22.0E3PMF | 706.364,00 |
| 6300 | 150 | MTZ363H22.0E3PMF | 918.564,00 | |
| MasterPacT MTZ2/3 ML5.0E H2 | 800 | 100 | MTZ208H25.0E3PMF | 162.364,00 |
| | 1000 | 100 | MTZ210H25.0E3PMF | 171.564,00 |
| | 1250 | 100 | MTZ212H25.0E3PMF | 180.764,00 |
| | 1600 | 100 | MTZ216H25.0E3PMF | 211.964,00 |
| | 2000 | 100 | MTZ220H25.0E3PMF | 224.364,00 |
| | 2500 | 100 | MTZ225H25.0E3PMF | 291.084,00 |
| | 3200 | 100 | MTZ232H25.0E3PMF | 339.084,00 |
| | 4000 | 100 | MTZ240H25.0E3PMF | 447.444,00 |
| | 4000 b | 150 | MTZ340H25.0E3PMF | 579.124,00 |
| | 5000 | 150 | MTZ350H25.0E3PMF | 716.004,00 |
| 6300 | 150 | MTZ363H25.0E3PMF | 928.204,00 | |

"(1) MTZ Active ürünlerini standart referanslar kullanarak sipariş girişi yapabilirsiniz. Standart referansa sahip özellikler ;

* MicroLogic 2E

* 3P ve 4P

* Sabit ve çekmeceli şalterler

Örnek standart referans : MTZ108_H12E3PMDHH

Bu ürünler dışındaki ürünlerin sipariş girişi GCR ve ürün seçici kullanarak yapılmalıdır.

"(2) Bu sayfadaki şalter konfigürasyonları aşağıdaki komponentleri kapsamaktadır.

* Şalter kasası

* MicroLogic Trip Ünitesi

* Sensor Plug

* Üst ve alt arka bağlantılar

* 4 0F kontak bloğu ve 1 adet SDE kontağı

* Çekmeceli şalterler için çekmece opsiyonu "

(3) Tüm şalter bağlantıları yatay - yataydır, sadece 6300A dikey olarak seçilmektedir. Farklı bağlantı tipleri için ürün seçici kullanabilir veya 444 30 30 Müşteri Destek Merkezi'ni arayabilirsiniz.

MasterPacT MTZ Active - Açık Tip Güç Şalterleri

MTZ2/3 800-6300 A

Life Is On

Schneider
Electric

| Tip | Anma akımı In(A) | Kesme kap. Icu (kA) | Referans | Fiyat (TL) |
|---|---------------------|------------------------|-------------------|---------------|
| Elektronik korumalı, 3 kutup, 380 V AC, "çekmeceli tip" - Enerji Ölçümlü | | | | |
| MasterPacT MTZ2/3 ML2.0E H1 | 800 | 66 | MTZ208_H12E3PMDHH | 201.964,00 |
| | 1000 | 66 | MTZ210_H12E3PMDHH | 209.164,00 |
| | 1250 | 66 | MTZ212_H12E3PMDHH | 214.764,00 |
| | 1600 | 66 | MTZ216_H12E3PMDHH | 235.964,00 |
| | 2000 | 66 | MTZ220_H12E3PMDHH | 267.964,00 |
| | 2500 | 66 | MTZ225_H12E3PMDHH | 330.684,00 |
| | 3200 | 66 | MTZ232_H12E3PMDHH | 390.684,00 |
| | 4000 | 66 | MTZ240_H12E3PMDHH | 542.764,00 |
| | 4000 b | 100 | MTZ340_H12E3PMDHH | 756.684,00 |
| | 5000 | 100 | MTZ350_H12E3PMDHH | 882.124,00 |
| 6300 | 100 | MTZ363_H12E3PMDV | 1.076.764,00 | |
| MasterPacT MTZ2/3 ML5.0E H1 | 800 | 66 | MTZ208H15.0E3PMD | 211.604,00 |
| | 1000 | 66 | MTZ210H15.0E3PMD | 218.804,00 |
| | 1250 | 66 | MTZ212H15.0E3PMD | 224.404,00 |
| | 1600 | 66 | MTZ216H15.0E3PMD | 245.604,00 |
| | 2000 | 66 | MTZ220H15.0E3PMD | 277.604,00 |
| | 2500 | 66 | MTZ225H15.0E3PMD | 340.324,00 |
| | 3200 | 66 | MTZ232H15.0E3PMD | 400.324,00 |
| | 4000 | 66 | MTZ240H15.0E3PMD | 552.404,00 |
| | 4000 b | 100 | MTZ340H15.0E3PMD | 766.324,00 |
| | 5000 | 100 | MTZ350H15.0E3PMD | 891.764,00 |
| 6300 | 100 | MTZ363H15.0E3PMD | 1.084.364,00 | |
| Elektronik korumalı, 3 kutup, 380 V AC, "çekmeceli tip" - Enerji Ölçümlü | | | | |
| MasterPacT MTZ2/3 ML2.0E H2 | 800 | 100 | MTZ208H22.0E3PMD | 219.964,00 |
| | 1000 | 100 | MTZ210H22.0E3PMD | 229.164,00 |
| | 1250 | 100 | MTZ212H22.0E3PMD | 238.364,00 |
| | 1600 | 100 | MTZ216H22.0E3PMD | 269.564,00 |
| | 2000 | 100 | MTZ220H22.0E3PMD | 281.964,00 |
| | 2500 | 100 | MTZ225H22.0E3PMD | 352.684,00 |
| | 3200 | 100 | MTZ232H22.0E3PMD | 418.684,00 |
| | 4000 | 100 | MTZ240H22.0E3PMD | 583.044,00 |
| | 4000 b | 150 | MTZ340H22.0E3PMD | 818.724,00 |
| | 5000 | 150 | MTZ350H22.0E3PMD | 955.604,00 |
| 6300 | 150 | MTZ363H22.0E3PMD | 1.166.564,00 | |
| MasterPacT MTZ2/3 ML5.0E H2 | 800 | 100 | MTZ208H25.0E3PMD | 229.604,00 |
| | 1000 | 100 | MTZ210H25.0E3PMD | 238.804,00 |
| | 1250 | 100 | MTZ212H25.0E3PMD | 248.004,00 |
| | 1600 | 100 | MTZ216H25.0E3PMD | 279.204,00 |
| | 2000 | 100 | MTZ220H25.0E3PMD | 291.604,00 |
| | 2500 | 100 | MTZ225H25.0E3PMD | 362.324,00 |
| | 3200 | 100 | MTZ232H25.0E3PMD | 428.324,00 |
| | 4000 | 100 | MTZ240H25.0E3PMD | 592.684,00 |
| | 4000 b | 150 | MTZ340H25.0E3PMD | 828.364,00 |
| | 5000 | 150 | MTZ350H25.0E3PMD | 965.244,00 |
| 6300 | 150 | MTZ363H25.0E3PMD | 1.176.204,00 | |

G4

"(1) MTZ Active ürünlerini standart referanslar kullanarak sipariş girişi yapabilirsiniz. Standart referansa sahip özellikler ;

* MicroLogic 2E

* 3P ve 4P

* Sabit ve çekmeceli şalterler

Örnek standart referans : MTZ108_H12E3PMDHH

Bu ürünler dışındaki ürünlerin sipariş girişi GCR ve ürün seçici kullanarak yapılmalıdır.

"(2) Bu sayfadaki şalter konfigürasyonları aşağıdaki komponentleri kapsamaktadır.

* Şalter kasası

* MicroLogic Trip Ünitesi

* Sensor Plug

* Üst ve alt arka bağlantılar

* 4 0F kontak bloğu ve 1 adet SDE kontağı

* Çekmeceli şalterler için çekmece opsiyonu "

(3) Tüm şalter bağlantıları yatay - yataydır, sadece 6300A dikey olarak seçilmektedir. Farklı bağlantı tipleri için ürün seçici kullanabilir veya 444 30 30 Müşteri Destek Merkezi'ni arayabilirsiniz.

MasterPacT MTZ Active - Açık Tip Güç Şalterleri

MTZ2/3 800-6300 A

Life Is On

Schneider
Electric

| Tip | Anma akımı In(A) | Kesme kap. Icu (kA) | Referans | Fiyat (TL) |
|---|---------------------|------------------------|-------------------|---------------|
| Elektronik korumalı, 4 kutup, 380 V AC, "sabit tip" - Enerji Ölçümlü | | | | |
| Masterpact MTZ2/3 ML2.0E H1 | 800 | 66 | MTZ208_H12E4PMFHH | 172.324,00 |
| | 1000 | 66 | MTZ210_H12E4PMFHH | 181.124,00 |
| | 1250 | 66 | MTZ212_H12E4PMFHH | 188.324,00 |
| | 1600 | 66 | MTZ216_H12E4PMFHH | 214.724,00 |
| | 2000 | 66 | MTZ220_H12E4PMFHH | 242.324,00 |
| | 2500 | 66 | MTZ225_H12E4PMFHH | 317.444,00 |
| | 3200 | 66 | MTZ232_H12E4PMFHH | 373.444,00 |
| | 4000 | 66 | MTZ240_H12E4PMFHH | 493.044,00 |
| | 4000 b | 100 | MTZ340_H12E4PMFHH | 633.204,00 |
| | 5000 | 100 | MTZ350_H12E4PMFHH | 787.284,00 |
| 6300 | 100 | MTZ363_H12E4PMFVV | 1.021.364,00 | |
| Masterpact MTZ2/3 ML5.0E H1 | 800 | 66 | MTZ208H15.0E4PMF | 181.964,00 |
| | 1000 | 66 | MTZ210H15.0E4PMF | 190.764,00 |
| | 1250 | 66 | MTZ212H15.0E4PMF | 197.964,00 |
| | 1600 | 66 | MTZ216H15.0E4PMF | 224.364,00 |
| | 2000 | 66 | MTZ220H15.0E4PMF | 251.964,00 |
| | 2500 | 66 | MTZ225H15.0E4PMF | 327.084,00 |
| | 3200 | 66 | MTZ232H15.0E4PMF | 383.084,00 |
| | 4000 | 66 | MTZ240H15.0E4PMF | 502.684,00 |
| | 4000 b | 100 | MTZ340H15.0E4PMF | 642.844,00 |
| | 5000 | 100 | MTZ350H15.0E4PMF | 796.924,00 |
| 6300 | 100 | MTZ363H15.0E4PMF | 1.031.004,00 | |
| Elektronik korumalı, 4 kutup, 380 V AC, "sabit tip" - Enerji Ölçümlü | | | | |
| Masterpact MTZ2/3 ML2.0E H2 | 800 | 100 | MTZ208H22.0E4PMF | 182.324,00 |
| | 1000 | 100 | MTZ210H22.0E4PMF | 192.324,00 |
| | 1250 | 100 | MTZ212H22.0E4PMF | 204.324,00 |
| | 1600 | 100 | MTZ216H22.0E4PMF | 221.124,00 |
| | 2000 | 100 | MTZ220H22.0E4PMF | 264.324,00 |
| | 2500 | 100 | MTZ225H22.0E4PMF | 347.444,00 |
| | 3200 | 100 | MTZ232H22.0E4PMF | 407.444,00 |
| | 4000 | 100 | MTZ240H22.0E4PMF | 545.004,00 |
| | 4000 b | 150 | MTZ340H22.0E4PMF | 704.324,00 |
| | 5000 | 150 | MTZ350H22.0E4PMF | 882.084,00 |
| 6300 | 150 | MTZ363H22.0E4PMF | 1.139.884,00 | |
| MasterPacT MTZ2/3 ML5.0E H2 | 800 | 100 | MTZ208H25.0E4PMF | 191.964,00 |
| | 1000 | 100 | MTZ210H25.0E4PMF | 201.964,00 |
| | 1250 | 100 | MTZ212H25.0E4PMF | 213.964,00 |
| | 1600 | 100 | MTZ216H25.0E4PMF | 230.764,00 |
| | 2000 | 100 | MTZ220H25.0E4PMF | 273.964,00 |
| | 2500 | 100 | MTZ225H25.0E4PMF | 357.084,00 |
| | 3200 | 100 | MTZ232H25.0E4PMF | 417.084,00 |
| | 4000 | 100 | MTZ240H25.0E4PMF | 554.644,00 |
| | 4000 b | 150 | MTZ340H25.0E4PMF | 713.964,00 |
| | 5000 | 150 | MTZ350H25.0E4PMF | 891.724,00 |
| 6300 | 150 | MTZ363H25.0E4PMF | 1.149.524,00 | |

"(1) MTZ Active ürünlerini standart referanslar kullanarak sipariş girişi yapabilirsiniz. Standart referansa sahip özellikler ;

* MicroLogic 2E

* 3P ve 4P

* Sabit ve çekmeceli şalterler

Örnek standart referans : MTZ108_H12E3PMDHH

Bu ürünler dışındaki ürünlerin sipariş girişi GCR ve ürün seçici kullanarak yapılmalıdır.

"(2) Bu sayfadaki şalter konfigürasyonları aşağıdaki komponentleri kapsamaktadır.

* Şalter kasası

* MicroLogic Trip Ünitesi

* Sensor Plug

* Üst ve alt arka bağlantılar

* 4 0F kontak bloğu ve 1 adet SDE kontağı

* Çekmeceli şalterler için çekmece opsiyonu "

(3) Tüm şalter bağlantıları yatay - yataydır, sadece 6300A dikey olarak seçilmektedir. Farklı bağlantı tipleri için ürün seçici kullanabilir veya 444 30 30 Müşteri Destek Merkezi'ni arayabilirsiniz.

MasterPacT MTZ Active - Açık Tip Güç Şalterleri

MTZ2/3 800-6300 A

Life Is On

Schneider
Electric

| Tip | Anma akımı In(A) | Kesme kap. Icu (kA) | Referans | Fiyat (TL) |
|---|---------------------|------------------------|-------------------|---------------|
| Elektronik korumalı, 4 kutup, 380 V AC, "sabit tip" - Enerji Ölçümlü | | | | |
| Masterpact MTZ2/3 ML2.0E H1 | 800 | 66 | MTZ208_H12E4PMDHH | 239.164,00 |
| | 1000 | 66 | MTZ210_H12E4PMDHH | 247.964,00 |
| | 1250 | 66 | MTZ212_H12E4PMDHH | 255.164,00 |
| | 1600 | 66 | MTZ216_H12E4PMDHH | 281.564,00 |
| | 2000 | 66 | MTZ220_H12E4PMDHH | 317.164,00 |
| | 2500 | 66 | MTZ225_H12E4PMDHH | 396.284,00 |
| | 3200 | 66 | MTZ232_H12E4PMDHH | 486.284,00 |
| | 4000 | 66 | MTZ240_H12E4PMDHH | 669.884,00 |
| | 4000 b | 100 | MTZ340_H12E4PMDHH | 906.044,00 |
| | 5000 | 100 | MTZ350_H12E4PMDHH | 1.060.124,00 |
| 6300 | 100 | MTZ363_H12E4PMDW | 1.294.204,00 | |
| Masterpact MTZ2/3 ML5.0E H1 | 800 | 66 | MTZ208H15.0E4PMF | 248.804,00 |
| | 1000 | 66 | MTZ210H15.0E4PMF | 257.604,00 |
| | 1250 | 66 | MTZ212H15.0E4PMF | 264.804,00 |
| | 1600 | 66 | MTZ216H15.0E4PMF | 291.204,00 |
| | 2000 | 66 | MTZ220H15.0E4PMF | 326.804,00 |
| | 2500 | 66 | MTZ225H15.0E4PMF | 405.924,00 |
| | 3200 | 66 | MTZ232H15.0E4PMF | 495.924,00 |
| | 4000 | 66 | MTZ240H15.0E4PMF | 679.524,00 |
| | 4000 b | 100 | MTZ340H15.0E4PMF | 915.684,00 |
| | 5000 | 100 | MTZ350H15.0E4PMF | 1.069.764,00 |
| 6300 | 100 | MTZ363H15.0E4PMF | 1.303.004,00 | |
| Elektronik korumalı, 4 kutup, 380 V AC, "çekmeceli tip" - Enerji Ölçümlü | | | | |
| Masterpact MTZ2/3 ML2.0E H2 | 800 | 100 | MTZ208_H22E4PMDHH | 257.164,00 |
| | 1000 | 100 | MTZ210_H22E4PMDHH | 267.164,00 |
| | 1250 | 100 | MTZ212_H22E4PMDHH | 279.164,00 |
| | 1600 | 100 | MTZ216_H22E4PMDHH | 295.964,00 |
| | 2000 | 100 | MTZ220_H22E4PMDHH | 339.164,00 |
| | 2500 | 100 | MTZ225_H22E4PMDHH | 426.284,00 |
| | 3200 | 100 | MTZ232_H22E4PMDHH | 520.284,00 |
| | 4000 | 100 | MTZ240_H22E4PMDHH | 721.844,00 |
| | 4000 b | 150 | MTZ340_H22E4PMDHH | 977.164,00 |
| | 5000 | 150 | MTZ350_H22E4PMDHH | 1.154.924,00 |
| 6300 | 150 | MTZ363_H22E4PMDW | 1.411.884,00 | |
| Masterpact MTZ2/3 ML5.0E H2 | 800 | 100 | MTZ208H25.0E4PMD | 266.804,00 |
| | 1000 | 100 | MTZ210H25.0E4PMD | 276.804,00 |
| | 1250 | 100 | MTZ212H25.0E4PMD | 288.804,00 |
| | 1600 | 100 | MTZ216H25.0E4PMD | 305.604,00 |
| | 2000 | 100 | MTZ220H25.0E4PMD | 348.804,00 |
| | 2500 | 100 | MTZ225H25.0E4PMD | 435.924,00 |
| | 3200 | 100 | MTZ232H25.0E4PMD | 529.924,00 |
| | 4000 | 100 | MTZ240H25.0E4PMD | 731.484,00 |
| | 4000 b | 150 | MTZ340H25.0E4PMD | 986.804,00 |
| | 5000 | 150 | MTZ350H25.0E4PMD | 1.164.564,00 |
| 6300 | 150 | MTZ363H25.0E4PMD | 1.421.524,00 | |

G6

"(1) MTZ Active ürünlerini standart referanslar kullanarak sipariş girişi yapabilirsiniz. Standart referansa sahip özellikler ;

* MicroLogic 2E

* 3P ve 4P

* Sabit ve çekmeceli şalterler

Örnek standart referans : MTZ108_H12E3PMDHH

Bu ürünler dışındaki ürünlerin sipariş girişi GCR ve ürün seçici kullanarak yapılmalıdır.

"(2) Bu sayfadaki şalter konfigürasyonları aşağıdaki komponentleri kapsamaktadır.

* Şalter kasası

* MicroLogic Trip Ünitesi

* Sensor Plug

* Üst ve alt arka bağlantılar

* 4 0F kontak bloğu ve 1 adet SDE kontağı

* Çekmeceli şalterler için çekmece opsiyonu "

(3) Tüm şalter bağlantıları yatay - yataydır, sadece 6300A dikey dikey olarak seçilmektedir. Farklı bağlantı tipleri için ürün seçici kullanabilir veya 444 30 30 Müşteri Destek Merkezi'ni arayabilirsiniz.

MasterPact MTZ1 - Açık Tip Güç Şalterleri

630-1600A

Life Is On

Schneider
Electric



MasterPact MTZ1

| Tip | Anma akımı In(A) | Kesme kap. Icu (kA) | Referans | Fiyat (TL) |
|--|---------------------|------------------------|---------------------------------------|---------------|
| MicroLogic 2.0X korumalı, 3 kutup, 380 V AC, "sabit tip" - Faz Başına Enerji dijital modülü ile birlikte | | | | |
| MasterPact MTZ1 ML2.0X H1 | 630 | 42 | TABEAAANN**ANNNNNNN | 143.160,30 |
| | 800 | 42 | TACFAAANN**ANNNNNNN | 146.960,30 |
| | 1000 | 42 | TADGAAANN**ANNNNNNN | 153.720,30 |
| | 1250 | 42 | TAEIAAANN**ANNNNNNN | 159.120,30 |
| | 1600 | 42 | TAFJAAANN**ANNNNNNN | 178.560,30 |
| MasterPact MTZ1 ML2.0X H2 | 630 | 50 | TEBEAAANN**ANNNNNNN | 145.640,30 |
| | 800 | 50 | TECFAAANN**ANNNNNNN | 149.480,30 |
| | 1000 | 50 | TEDGAAANN**ANNNNNNN | 156.560,30 |
| | 1250 | 50 | TEEIAAANN**ANNNNNNN | 162.240,30 |
| | 1600 | 50 | TEFJAAANN**ANNNNNNN | 192.440,30 |
| MasterPact MTZ1 ML2.0X H3 | 630 | 66 | TGBEAAANN**ANNNNNNN | 126.360,30 |
| | 800 | 66 | TGCFAAANN**ANNNNNNN | 129.200,30 |
| | 1000 | 66 | TGDGAAANN**ANNNNNNN | 156.560,30 |
| | 1250 | 66 | TGEIAAANN**ANNNNNNN | 162.240,30 |
| | 1600 | 66 | TGFJAAANN**ANNNNNNN | 192.440,30 |
| MicroLogic 5.0X korumalı, 3 kutup, 380 V AC, "sabit tip" - Faz Başına Enerji dijital modülü ile birlikte | | | | |
| MasterPact MTZ1 ML5.0X H1 | 630 | 42 | TABECAANN**ANNNNNNN | 154.520,30 |
| | 800 | 42 | TACFCAANN**ANNNNNNN | 158.320,30 |
| | 1000 | 42 | TADGCAANN**ANNNNNNN | 165.080,30 |
| | 1250 | 42 | TAEICAANN**ANNNNNNN | 170.480,30 |
| | 1600 | 42 | TAFJCAANN**ANNNNNNN | 189.920,30 |
| MasterPact MTZ1 ML5.0X H2 | 630 | 50 | TEBECAANN**ANNNNNNN | 157.000,30 |
| | 800 | 50 | TECFCAANN**ANNNNNNN | 160.840,30 |
| | 1000 | 50 | TEDGCAANN**ANNNNNNN | 167.920,30 |
| | 1250 | 50 | TEEICAANN**ANNNNNNN | 173.600,30 |
| | 1600 | 50 | TEFJCAANN**ANNNNNNN | 203.800,30 |
| MasterPact MTZ1 ML5.0X H3 | 630 | 66 | TGBECAANN**ANNNNNNN | 137.720,30 |
| | 800 | 66 | TGCFCANN**ANNNNNNN | 140.560,30 |
| | 1000 | 66 | TGDGCAANN**ANNNNNNN | 167.920,30 |
| | 1250 | 66 | TGEICAANN**ANNNNNNN | 173.600,30 |
| | 1600 | 66 | TGFJCAANN**ANNNNNNN | 203.800,30 |
| MicroLogic 2.0X korumalı, 3 kutup, 380 V AC, "çekmeceli tip" - Faz Başına Enerji dijital modülü ve ULP haberleşme modülü ile birlikte | | | | |
| MasterPact MTZ1 ML2.0X H1 | 630 | 42 | TABEDAANN**ANNNNNNN | 211.880,30 |
| | 800 | 42 | TACFADAANN**ANNNNNNN | 215.680,30 |
| | 1000 | 42 | TADGADAANN**ANNNNNNN | 222.440,30 |
| | 1250 | 42 | TAEIADAANN**ANNNNNNN | 227.840,30 |
| | 1600 | 42 | TAFJADAANN**ANNNNNNN | 257.080,30 |
| MasterPact MTZ1 ML2.0X H2 | 630 | 50 | TEBEDAANN**ANNNNNNN | 214.360,30 |
| | 800 | 50 | TECFADAANN**ANNNNNNN | 218.200,30 |
| | 1000 | 50 | TEDGADAANN**ANNNNNNN | 225.280,30 |
| | 1250 | 50 | TEEIDAANN**ANNNNNNN | 230.960,30 |
| | 1600 | 50 | TEFJADAANN**ANNNNNNN | 270.960,30 |
| MasterPact MTZ1 ML2.0X H3 | 630 | 66 | TGBEDAANN**ANNNNNNN | 221.720,30 |
| | 800 | 66 | TGCFAADAANN**ANNNNNNN | 225.920,30 |
| | 1000 | 66 | TGDGADAANN**ANNNNNNN | 231.880,30 |
| | 1250 | 66 | TGEIADAANN**ANNNNNNN | 238.040,30 |
| | 1600 | 66 | TGFJADAANN**ANNNNNNN | 280.360,30 |
| MicroLogic 5.0X korumalı, 3 kutup, 380 V AC, "çekmeceli tip" - Faz Başına Enerji dijital modülü ve ULP haberleşme modülü ile birlikte | | | | |
| MasterPact MTZ1 ML5.0X H1 | 630 | 42 | TABECDAANN**ANNNNNNN | 223.240,30 |
| | 800 | 42 | TACFCDAANN**ANNNNNNN | 227.040,30 |
| | 1000 | 42 | TADGCDAANN**ANNNNNNN | 233.800,30 |
| | 1250 | 42 | TAEICDAANN**ANNNNNNN | 239.200,30 |
| | 1600 | 42 | TAFJCDAANN**ANNNNNNN | 268.440,30 |
| MasterPact MTZ1 ML5.0X H2 | 630 | 50 | TEBECDAANN**ANNNNNNN | 225.720,30 |
| | 800 | 50 | TECFCDAANN**ANNNNNNN | 229.560,30 |
| | 1000 | 50 | TEDGCDAANN**ANNNNNNN | 236.640,30 |
| | 1250 | 50 | TEEICDAANN**ANNNNNNN | 242.320,30 |
| | 1600 | 50 | TEFJCDAANN**ANNNNNNN | 282.320,30 |
| MasterPact MTZ1 ML5.0X H3 | 630 | 66 | TGBECDAANN**ANNNNNNN | 233.080,30 |
| | 800 | 66 | TGCFCDAANN**ANNNNNNN | 237.280,30 |
| | 1000 | 66 | TGDGCDAANN**ANNNNNNN | 243.240,30 |
| | 1250 | 66 | TGEICDAANN**ANNNNNNN | 249.400,30 |
| | 1600 | 66 | TGFJCDAANN**ANNNNNNN | 291.720,30 |

(1) MTZ ürünlerini websitemizdeki ürün seçici yardımıyla seçebilir veya hazır konfigürasyonlar ile sipariş edebilirsiniz.

MasterPact MTZ1 - Açık Tip Güç Şalterleri

630-1600A

Life Is On

Schneider
Electric



MasterPact MTZ1

| Tip | Anma akımı In(A) | Kesme kap. Icu (kA) | Referans | Fiyat (TL) |
|--|---------------------|------------------------|-------------------------------------|---------------|
| MicroLogic 2.0X korumalı, 4 kutup, 380 V AC, "sabit tip" - Faz Başına Enerji dijital modülü ile birlikte | | | | |
| MasterPact MTZ1 ML2.0X H1 | 630 | 42 | TABEABANN**ANNNNNNN | 168.880,30 |
| | 800 | 42 | TACFABANN**ANNNNNNN | 173.560,30 |
| | 1000 | 42 | TADGABANN**ANNNNNNN | 182.280,30 |
| | 1250 | 42 | TAEIABANN**ANNNNNNN | 189.160,30 |
| | 1600 | 42 | TAFJABANN**ANNNNNNN | 213.800,30 |
| MasterPact MTZ1 ML2.0X H2 | 630 | 50 | TEBEABANN**ANNNNNNN | 172.080,30 |
| | 800 | 50 | TECFABANN**ANNNNNNN | 176.920,30 |
| | 1000 | 50 | TEDGABANN**ANNNNNNN | 185.880,30 |
| | 1250 | 50 | TEEIBANN**ANNNNNNN | 193.000,30 |
| | 1600 | 50 | TEFJABANN**ANNNNNNN | 231.400,30 |
| MasterPact MTZ1 ML2.0X H3 | 630 | 66 | TGBEABANN**ANNNNNNN | 172.080,30 |
| | 800 | 66 | TGCFABANN**ANNNNNNN | 176.920,30 |
| | 1000 | 66 | TGDGABANN**ANNNNNNN | 185.880,30 |
| | 1250 | 66 | TGEIABANN**ANNNNNNN | 193.000,30 |
| | 1600 | 66 | TGFJABANN**ANNNNNNN | 231.400,30 |
| MicroLogic 5.0X korumalı, 4 kutup, 380 V AC, "sabit tip" - Faz Başına Enerji dijital modülü ile birlikte | | | | |
| MasterPact MTZ1 ML5.0X H1 | 630 | 42 | TABECBANN**ANNNNNNN | 180.240,30 |
| | 800 | 42 | TACFCBANN**ANNNNNNN | 184.920,30 |
| | 1000 | 42 | TADGCBANN**ANNNNNNN | 193.640,30 |
| | 1250 | 42 | TAEICBANN**ANNNNNNN | 200.520,30 |
| | 1600 | 42 | TAFJCBANN**ANNNNNNN | 225.160,30 |
| MasterPact MTZ1 ML5.0X H2 | 630 | 50 | TEBECBANN**ANNNNNNN | 183.440,30 |
| | 800 | 50 | TEFCBANN**ANNNNNNN | 188.280,30 |
| | 1000 | 50 | TEDGCBANN**ANNNNNNN | 197.240,30 |
| | 1250 | 50 | TEEICBANN**ANNNNNNN | 204.360,30 |
| | 1600 | 50 | TEFJCBANN**ANNNNNNN | 242.760,30 |
| MasterPact MTZ1 ML5.0X H3 | 630 | 66 | TGBECBANN**ANNNNNNN | 183.440,30 |
| | 800 | 66 | TGFCBANN**ANNNNNNN | 188.280,30 |
| | 1000 | 66 | TGDGCBANN**ANNNNNNN | 197.240,30 |
| | 1250 | 66 | TGEICBANN**ANNNNNNN | 204.360,30 |
| | 1600 | 66 | TGFJCBANN**ANNNNNNN | 242.760,30 |
| MicroLogic 2.0X korumalı, 4 kutup, 380 V AC, "çekmeceli tip" - Faz Başına Enerji dijital modülü ve ULP haberleşme modülü ile birlikte | | | | |
| MasterPact MTZ1 ML2.0X H1 | 630 | 42 | TABEAEAN**ANNNNNNN | 251.520,30 |
| | 800 | 42 | TACFAEAN**ANNNNNNN | 256.200,30 |
| | 1000 | 42 | TADGAEAN**ANNNNNNN | 264.920,30 |
| | 1250 | 42 | TAEIAEAN**ANNNNNNN | 271.800,30 |
| | 1600 | 42 | TAFJAEAN**ANNNNNNN | 309.600,30 |
| MasterPact MTZ1 ML2.0X H2 | 630 | 50 | TEBEAEAN**ANNNNNNN | 254.720,30 |
| | 800 | 50 | TECFAEAN**ANNNNNNN | 259.560,30 |
| | 1000 | 50 | TEDGAEAN**ANNNNNNN | 268.520,30 |
| | 1250 | 50 | TEEIAEAN**ANNNNNNN | 275.640,30 |
| | 1600 | 50 | TEFJAEAN**ANNNNNNN | 327.200,30 |
| MasterPact MTZ1 ML2.0X H3 | 630 | 66 | TGBEAEAN**ANNNNNNN | 262.040,30 |
| | 800 | 66 | TGCFAEAN**ANNNNNNN | 267.240,30 |
| | 1000 | 66 | TGDGAEAN**ANNNNNNN | 276.920,30 |
| | 1250 | 66 | TGEIAEAN**ANNNNNNN | 284.600,30 |
| | 1600 | 66 | TGFJAEAN**ANNNNNNN | 339.120,30 |
| MicroLogic 5.0X korumalı, 4 kutup, 380 V AC, "çekmeceli tip" - Faz Başına Enerji dijital modülü ve ULP haberleşme modülü ile birlikte | | | | |
| MasterPact NT ML5.0E H1 | 630 | 42 | TABECEAN**ANNNNNNN | 262.880,30 |
| | 800 | 42 | TACFCEAN**ANNNNNNN | 267.560,30 |
| | 1000 | 42 | TADGCEAN**ANNNNNNN | 276.280,30 |
| | 1250 | 42 | TAEICEAN**ANNNNNNN | 283.160,30 |
| | 1600 | 42 | TAFJCEAN**ANNNNNNN | 320.960,30 |
| MasterPact MTZ1 ML5.0X H2 | 630 | 50 | TEBECEAN**ANNNNNNN | 266.080,30 |
| | 800 | 50 | TEFCCEAN**ANNNNNNN | 270.920,30 |
| | 1000 | 50 | TEDGCEAN**ANNNNNNN | 279.880,30 |
| | 1250 | 50 | TEEICEAN**ANNNNNNN | 287.000,30 |
| | 1600 | 50 | TEFJCEAN**ANNNNNNN | 338.560,30 |
| MasterPact MTZ1 ML5.0X H3 | 630 | 66 | TGBECEAN**ANNNNNNN | 273.400,30 |
| | 800 | 66 | TGFCCEAN**ANNNNNNN | 278.600,30 |
| | 1000 | 66 | TGDGCEAN**ANNNNNNN | 288.280,30 |
| | 1250 | 66 | TGEICEAN**ANNNNNNN | 295.960,30 |
| | 1600 | 66 | TGFJCEAN**ANNNNNNN | 350.480,30 |

Fiyat listesinde yer alan Masterpact MTZ açık tip güç şalterlerinin tümü yatay bağlantılıdır. Farklı bağlantı tiplerine sahip ürün konfigürasyonları için lütfen 444 30 30 numaralı Müşteri Destek Merkezi'ni arayınız.

MasterPact MTZ2/3 - Açık Tip Güç Şalterleri

800-6300A

Life Is On

Schneider
Electric



MasterPact MTZ2

| Tip | Anma akımı In(A) | Kesme kap. Icu (kA) | Referans | Fiyat (TL) |
|--|---------------------|-------------------------------------|-------------------------------------|---------------|
| Elektronik korumalı, 3 kutup, 380 V AC, "sabit tip" - Faz Başına Enerji dijital modülü ile birlikte | | | | |
| MasterPact MTZ2/3 ML2.0X H1 | 800 | 66 | WACFAAANN**ANNNNNNN | 169.920,30 |
| | 1000 | 66 | WADGAAANN**ANNNNNNN | 178.320,30 |
| | 1250 | 66 | WAEIAAANN**ANNNNNNN | 185.080,30 |
| | 1600 | 66 | WAFJAAANN**ANNNNNNN | 221.320,30 |
| | 2000 | 66 | WAGKAAANN**ANNNNNNN | 240.480,30 |
| | 2500 | 66 | WAHLAAANN**ANNNNNNN | 308.080,30 |
| | 3200 | 66 | WAIPAAANN**ANNNNNNN | 339.880,30 |
| | 4000 | 66 | WAJRAAANN**ANNNNNNN | 451.000,30 |
| | 4000 b | 100 | YAJRAAANN**ANANNNNN | 577.880,30 |
| | 5000 | 100 | YAKSAAANN**ANANNNNN | 725.120,30 |
| 6300 | 100 | YALUAENN**ANANNNNN | 955.640,30 | |
| MasterPact MTZ2/3 ML5.0X H1 | 800 | 66 | WACFCAANN**ANNNNNNN | 181.280,30 |
| | 1000 | 66 | WADGCAANN**ANNNNNNN | 189.680,30 |
| | 1250 | 66 | WAEICAANN**ANNNNNNN | 196.440,30 |
| | 1600 | 66 | WAFJCAANN**ANNNNNNN | 232.680,30 |
| | 2000 | 66 | WAGKCAANN**ANNNNNNN | 251.840,30 |
| | 2500 | 66 | WAHLCAANN**ANNNNNNN | 319.440,30 |
| | 3200 | 66 | WAIPCAANN**ANNNNNNN | 351.240,30 |
| | 4000 | 66 | WAJRCAANN**ANNNNNNN | 462.360,30 |
| | 4000 b | 100 | YAJRCAANN**ANANNNNN | 589.240,30 |
| | 5000 | 100 | YAKSCAANN**ANANNNNN | 736.480,30 |
| 6300 | 100 | YALUCAENN**ANANNNNN | 967.000,30 | |
| Elektronik korumalı, 3 kutup, 380 V AC, "sabit tip" - Faz Başına Enerji dijital modülü ile birlikte | | | | |
| MasterPact MTZ2/3 ML2.0X H2 | 1250 | 100 | WEEIAAANN**ANNNNNNN | 201.200,30 |
| | 1600 | 100 | WEFJAAANN**ANNNNNNN | 243.080,30 |
| | 2000 | 100 | WEGKAAANN**ANNNNNNN | 261.480,30 |
| | 2500 | 100 | WEHLAAANN**ANNNNNNN | 337.600,30 |
| | 3200 | 100 | WEIPAAANN**ANNNNNNN | 374.240,30 |
| | 4000 | 100 | WEJRAAANN**ANNNNNNN | 500.880,30 |
| | 4000 b | 150 | YEJRAAANN**ANANNNNN | 646.360,30 |
| | 5000 | 150 | YEKSAAANN**ANANNNNN | 815.680,30 |
| 6300 | 150 | YELUAENN**ANANNNNN | 1.070.520,30 | |
| MasterPact MTZ2/3 ML5.0X H2 | 1250 | 100 | WEEICAANN**ANNNNNNN | 212.560,30 |
| | 1600 | 100 | WEFJCAANN**ANNNNNNN | 254.440,30 |
| | 2000 | 100 | WEGKCAANN**ANNNNNNN | 272.840,30 |
| | 2500 | 100 | WEHLCAANN**ANNNNNNN | 348.960,30 |
| | 3200 | 100 | WEIPCAANN**ANNNNNNN | 385.600,30 |
| | 4000 | 100 | WEJRCAANN**ANNNNNNN | 512.240,30 |
| | 4000 b | 150 | YEJRCAANN**ANANNNNN | 657.720,30 |
| | 5000 | 150 | YEKSCAANN**ANANNNNN | 827.040,30 |
| 6300 | 150 | YELUCAENN**ANANNNNN | 1.081.880,30 | |

G9

Fiyat listesinde yer alan MasterPact MTZ açık tip güç şalterlerinin tümü yatay bağlantılıdır. Farklı bağlantı tiplerine sahip ürün konfigürasyonları için lütfen 444 30 30 Müşteri Destek Merkezi'ni arayınız.

6300 A ürünlerde sadece dikey bağlantı seçilebilir.

MasterPact MTZ2/3 - Açık Tip Güç Şalterleri

800-6300A

Life Is On

Schneider
Electric



MasterPact MTZ2

| Tip | Anma akımı In(A) | Kesme kap. Icu (kA) | Referans | Fiyat (TL) |
|---|---------------------|-------------------------------------|--------------------------------------|---------------|
| Elektronik korumalı, 3 kutup, 380 V AC, "çekmeceli tip" - Faz Başına Enerji dijital modülü ve ULP haberleşme modülü ile birlikte | | | | |
| MasterPact MTZ2/3 ML2.0X H1 | 800 | 66 | WACFADAAN**ANNNNNNN | 256.520,30 |
| | 1000 | 66 | WADGADAAN**ANNNNNNN | 265.240,30 |
| | 1250 | 66 | WAEIADAAN**ANNNNNNN | 272.320,30 |
| | 1600 | 66 | WAFJADAAN**ANNNNNNN | 310.040,30 |
| | 2000 | 66 | WAGKADAAN**ANNNNNNN | 323.200,30 |
| | 2500 | 66 | WAHLADAAN**ANNNNNNN | 395.720,30 |
| | 3200 | 66 | WAIPADAAN**ANNNNNNN | 460.520,30 |
| | 4000 | 66 | WAJRADAAN**ANNNNNNN | 630.320,30 |
| | 4000 b | 100 | YAJRADAAN**ANNNNNNN | 877.680,30 |
| | 5000 | 100 | YAKSADAAN**ANNNNNNN | 1.024.920,30 |
| 6300 | 100 | YALUADAN**ANNNNNNN | 1.255.440,30 | |
| MasterPact MTZ2/3 ML5.0X H1 | 800 | 66 | WACFADAAN**ANNNNNNN | 267.880,30 |
| | 1000 | 66 | WADGADAAN**ANNNNNNN | 276.600,30 |
| | 1250 | 66 | WAEICADAAN**ANNNNNNN | 283.680,30 |
| | 1600 | 66 | WAFJADAAN**ANNNNNNN | 321.400,30 |
| | 2000 | 66 | WAGKADAAN**ANNNNNNN | 334.560,30 |
| | 2500 | 66 | WAHLADAAN**ANNNNNNN | 407.080,30 |
| | 3200 | 66 | WAIPADAAN**ANNNNNNN | 471.880,30 |
| | 4000 | 66 | WAJRADAAN**ANNNNNNN | 641.680,30 |
| | 4000 b | 100 | YAJRADAAN**ANNNNNNN | 889.040,30 |
| | 5000 | 100 | YAKSADAAN**ANNNNNNN | 1.036.280,30 |
| 6300 | 100 | YALUCADAN**ANNNNNNN | 1.266.800,30 | |
| Elektronik korumalı, 3 kutup, 380 V AC, "çekmeceli tip" - Faz Başına Enerji dijital modülü ve ULP haberleşme modülü ile birlikte | | | | |
| MasterPact MTZ2/3 ML2.0X H2 | 1250 | 100 | WEEIADAAN**ANNNNNNN | 289.120,30 |
| | 1600 | 100 | WEFJADAAN**ANNNNNNN | 332.720,30 |
| | 2000 | 100 | WEGKADAAN**ANNNNNNN | 344.200,30 |
| | 2500 | 100 | WEHLADAAN**ANNNNNNN | 423.920,30 |
| | 3200 | 100 | WEIPADAAN**ANNNNNNN | 494.880,30 |
| | 4000 | 100 | WEJRADAAN**ANNNNNNN | 680.200,30 |
| | 4000 b | 150 | YAJRADAAN**ANNNNNNN | 946.160,30 |
| | 5000 | 150 | YAKSADAAN**ANNNNNNN | 1.115.480,30 |
| 6300 | 150 | YELUADAN**ANNNNNNN | 1.370.320,30 | |
| MasterPact MTZ2/3 ML5.0X H2 | 1250 | 100 | WEEICADAAN**ANNNNNNN | 300.480,30 |
| | 1600 | 100 | WEFJADAAN**ANNNNNNN | 344.080,30 |
| | 2000 | 100 | WEGKADAAN**ANNNNNNN | 355.560,30 |
| | 2500 | 100 | WEHLADAAN**ANNNNNNN | 435.280,30 |
| | 3200 | 100 | WEIPADAAN**ANNNNNNN | 506.240,30 |
| | 4000 | 100 | WEJRADAAN**ANNNNNNN | 691.560,30 |
| | 4000 b | 150 | YAJRADAAN**ANNNNNNN | 957.520,30 |
| | 5000 | 150 | YAKSADAAN**ANNNNNNN | 1.126.840,30 |
| 6300 | 150 | YELUCADAN**ANNNNNNN | 1.381.680,30 | |

G10

Fiyat listesinde yer alan MasterPact MTZ açık tip güç şalterlerinin tümü yatay bağlantılıdır. Farklı bağlantı tiplerine sahip ürün konfigürasyonları için lütfen 444 30 30 Müşteri Destek Merkezi'ni arayınız.

6300 A ürünlerde sadece dikey bağlantı seçilebilir.

MasterPact MTZ2/3 - Açık Tip Güç Şalterleri

800-6300A

Life Is On

Schneider
Electric

| Tip | Anma akımı In(A) | Kesme kap. Icu (kA) | Referans | Fiyat (TL) |
|--|---------------------|-------------------------------------|-------------------------------------|---------------|
| Elektronik korumalı, 4 kutup, 380 V AC, "sabit tip" - Faz Başına Enerji dijital modülü ile birlikte | | | | |
| MasterPact MTZ2/3 ML2.OX H1 | 800 | 66 | WACFABANN**ANNNNNNN | 203.160,30 |
| | 1000 | 66 | WADGABANN**ANNNNNNN | 213.920,30 |
| | 1250 | 66 | WAEIABANN**ANNNNNNN | 222.440,30 |
| | 1600 | 66 | WAFJABANN**ANNNNNNN | 268.520,30 |
| | 2000 | 66 | WAGKABANN**ANNNNNNN | 293.960,30 |
| | 2500 | 66 | WAHLABANN**ANNNNNNN | 380.360,30 |
| | 3200 | 66 | WAIPABANN**ANNNNNNN | 420.720,30 |
| | 4000 | 66 | WAJRABANN**ANNNNNNN | 562.400,30 |
| | 4000 b | 100 | YAJRABANN**ANNNNNNN | 723.560,30 |
| | 5000 | 100 | YAKSABANN**ANNNNNNN | 910.320,30 |
| 6300 | 100 | YALUABENN**ANNNNNNN | 1.207.160,30 | |
| MasterPact MTZ2/3 ML5.OX H1 | 800 | 66 | WACFCBANN**ANNNNNNN | 214.520,30 |
| | 1000 | 66 | WADGCBANN**ANNNNNNN | 225.280,30 |
| | 1250 | 66 | WAEICBANN**ANNNNNNN | 233.800,30 |
| | 1600 | 66 | WAFJCBANN**ANNNNNNN | 279.880,30 |
| | 2000 | 66 | WAGKCBANN**ANNNNNNN | 305.320,30 |
| | 2500 | 66 | WAHLCBANN**ANNNNNNN | 391.720,30 |
| | 3200 | 66 | WAIPCBANN**ANNNNNNN | 432.080,30 |
| | 4000 | 66 | WAJRCBANN**ANNNNNNN | 573.760,30 |
| | 4000 b | 100 | YAJRCBANN**ANNNNNNN | 734.920,30 |
| | 5000 | 100 | YAKSCBANN**ANNNNNNN | 921.680,30 |
| 6300 | 100 | YALUCBENN**ANNNNNNN | 1.218.520,30 | |
| Elektronik korumalı, 4 kutup, 380 V AC, "sabit tip" - Faz Başına Enerji dijital modülü ile birlikte | | | | |
| MasterPact MTZ2/3 ML2.OX H2 | 1250 | 100 | WEEIABANN**ANNNNNNN | 243.000,30 |
| | 1600 | 100 | WEFJABANN**ANNNNNNN | 295.960,30 |
| | 2000 | 100 | WEGKABANN**ANNNNNNN | 320.480,30 |
| | 2500 | 100 | WEHLABANN**ANNNNNNN | 417.840,30 |
| | 3200 | 100 | WEIPABANN**ANNNNNNN | 464.280,30 |
| | 4000 | 100 | WEJRABANN**ANNNNNNN | 625.720,30 |
| | 4000 b | 150 | YEJRABANN**ANNNNNNN | 810.440,30 |
| | 5000 | 150 | YEKSABANN**ANNNNNNN | 1.025.160,30 |
| 6300 | 150 | YELUABENN**ANNNNNNN | 1.352.880,30 | |
| MasterPact MTZ2/3 ML5.OX H2 | 1250 | 100 | WEEICBANN**ANNNNNNN | 254.360,30 |
| | 1600 | 100 | WEFJCBANN**ANNNNNNN | 307.320,30 |
| | 2000 | 100 | WEGKCBANN**ANNNNNNN | 331.840,30 |
| | 2500 | 100 | WEHLCBANN**ANNNNNNN | 429.200,30 |
| | 3200 | 100 | WEIPCBANN**ANNNNNNN | 475.640,30 |
| | 4000 | 100 | WEJRCBANN**ANNNNNNN | 637.080,30 |
| | 4000 b | 150 | YEJRCBANN**ANNNNNNN | 821.800,30 |
| | 5000 | 150 | YEKSCBANN**ANNNNNNN | 1.036.520,30 |
| 6300 | 150 | YELUCBENN**ANNNNNNN | 1.364.240,30 | |

Fiyat listesinde yer alan MasterPact MTZ açık tip güç şalterlerinin tümü yatay bağlantılıdır. Farklı bağlantı tiplerine sahip ürün konfigürasyonları için lütfen 444 30 30 Müşteri Destek Merkezi'ni arayınız.

6300 A ürünlerde sadece dikey bağlantı seçilebilir.

MasterPact MTZ2/3 - Açık Tip Güç Şalterleri

800-6300A

Life Is On

Schneider
Electric

| Tip | Anma akımı In(A) | Kesme kap. Icu (kA) | Referans | Fiyat (TL) |
|---|---------------------|------------------------------------|------------------------------------|---------------|
| Elektronik korumalı, 4 kutup, 380 V AC, "çekmeceli tip" - Faz Başına Enerji dijital modülü ve ULP haberleşme modülü ile birlikte | | | | |
| MasterPact MTZ2/3 ML2.0X H1 | 800 | 66 | WACFAEAA**ANNNNNNN | 308.120,30 |
| | 1000 | 66 | WADGAEAA**ANNNNNNN | 319.320,30 |
| | 1250 | 66 | WAEIAEAA**ANNNNNNN | 328.160,30 |
| | 1600 | 66 | WAFJAEAA**ANNNNNNN | 376.160,30 |
| | 2000 | 66 | WAGKAEAA**ANNNNNNN | 394.000,30 |
| | 2500 | 66 | WAHLAEAA**ANNNNNNN | 487.960,30 |
| | 3200 | 66 | WAIPAEAA**ANNNNNNN | 571.240,30 |
| | 4000 | 66 | WAJRAEAA**ANNNNNNN | 774.680,30 |
| | 4000 b | 100 | YAJRAEAA**ANNNNNNN | 1.083.040,30 |
| | 5000 | 100 | YAKSAEAA**ANNNNNNN | 1.269.800,30 |
| 6300 | 100 | YALUAEAA**ANNNNNNN | 1.566.640,30 | |
| MasterPact MTZ2/3 ML5.0X H1 | 800 | 66 | WACFCEAA**ANNNNNNN | 319.480,30 |
| | 1000 | 66 | WADGCEAA**ANNNNNNN | 330.680,30 |
| | 1250 | 66 | WAEICEAA**ANNNNNNN | 339.520,30 |
| | 1600 | 66 | WAFJCEAA**ANNNNNNN | 387.520,30 |
| | 2000 | 66 | WAGKCEAA**ANNNNNNN | 405.360,30 |
| | 2500 | 66 | WAHLCEAA**ANNNNNNN | 499.320,30 |
| | 3200 | 66 | WAIPCEAA**ANNNNNNN | 582.600,30 |
| | 4000 | 66 | WAJRCEAA**ANNNNNNN | 786.040,30 |
| | 4000 b | 100 | YAJRCEAA**ANNNNNNN | 1.094.400,30 |
| | 5000 | 100 | YAKSCEAA**ANNNNNNN | 1.281.160,30 |
| 6300 | 100 | YALUCEAA**ANNNNNNN | 1.578.000,30 | |
| Elektronik korumalı, 4 kutup, 380 V AC, "çekmeceli tip" - Faz Başına Enerji dijital modülü ve ULP haberleşme modülü ile birlikte | | | | |
| MasterPact MTZ2/3 ML2.0X H2 | 1250 | 100 | WEEIAEAA**ANNNNNNN | 349.640,30 |
| | 1600 | 100 | WEFJAEAA**ANNNNNNN | 404.760,30 |
| | 2000 | 100 | WEGKAEAA**ANNNNNNN | 420.520,30 |
| | 2500 | 100 | WEHLAEAA**ANNNNNNN | 523.760,30 |
| | 3200 | 100 | WEIPAEAA**ANNNNNNN | 614.800,30 |
| | 4000 | 100 | WEJRAEAA**ANNNNNNN | 838.000,30 |
| | 4000 b | 150 | YEJRAEAA**ANNNNNNN | 1.169.920,30 |
| | 5000 | 150 | YEKSAEAA**ANNNNNNN | 1.384.640,30 |
| | 6300 | 150 | YELUAEAA**ANNNNNNN | 1.712.360,30 |
| MasterPact MTZ2/3 ML5.0X H2 | 1250 | 100 | WEEICEAA**ANNNNNNN | 361.000,30 |
| | 1600 | 100 | WEFJCEAA**ANNNNNNN | 416.120,30 |
| | 2000 | 100 | WEGKCEAA**ANNNNNNN | 431.880,30 |
| | 2500 | 100 | WEHLCEAA**ANNNNNNN | 535.120,30 |
| | 3200 | 100 | WEIPCEAA**ANNNNNNN | 626.160,30 |
| | 4000 | 100 | WEJRCEAA**ANNNNNNN | 849.360,30 |
| | 4000 b | 150 | YEJRCEAA**ANNNNNNN | 1.181.280,30 |
| | 5000 | 150 | YEKSCAA**ANNNNNNN | 1.396.000,30 |
| 6300 | 150 | YELUCEAA**ANNNNNNN | 1.723.720,30 | |

G12

Fiyat listesinde yer alan MasterPact MTZ açık tip güç şalterlerinin tümü yatay bağlantılıdır. Farklı bağlantı tiplerine sahip ürün konfigürasyonları için lütfen 444 30 30 Müşteri Destek Merkezi'ni arayınız.

6300 A ürünlerde sadece dikey bağlantı seçilebilir.

MasterPact MTZ1/2/3 Aksesuarlar

Life Is On

Schneider
Electric



MTZ1 Motor mekanizması



MTZ2/3 Motor mekanizması

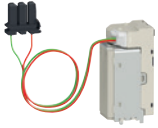

MTZ1/2/3 MX-XF Bobini



FDM128 Pano Gösterge Modülü



EIFE Gömülü Ethernet Arayüzü



Mekanik Sayaç

| Tip | Referans | Fiyat (TL) |
|-----|----------|------------|
|-----|----------|------------|

MasterPact MTZ1/2/3 - Yardımcı Donanımlar

| | | | |
|-------------------|---------------------------------|----------------------------|-----------|
| Motor mekanizması | MCH-MTZ1 için (100-130 V AC) | LV833176SP | 24.000,00 |
| | MCH-MTZ1 için (200-240 V AC) | LV833177SP | 24.000,00 |
| | MCH-MTZ1 için (277-415 V AC) | LV833179SP | 24.000,00 |
| | MCH-MTZ 2/3 için (100-130 V AC) | LV847893SP | 24.000,00 |
| | MCH-MTZ 2/3 için (200-240 V AC) | LV847894SP | 24.000,00 |
| | MCH-MTZ 2/3 için (277-415 V AC) | LV847895SP | 24.000,00 |

| | | | |
|--|-----------------------|----------------------------|----------|
| MTZ1/2/3 için yardımcı kontak (sabit tip şalter) | Kontak bloğu (1 adet) | LV847074SP | 800,00 |
| MTZ1 için yardımcı kontak (çekmeceli şalter) | Kontak bloğu (1 adet) | LV833098SP | 1.200,00 |
| MTZ2/3 için yardımcı kontak (çekmeceli tip şalter) | Kontak bloğu (1 adet) | LV847849SP | 1.200,00 |

| | | | |
|--|------------------------------|----------------------------|-----------|
| MX - XF Açırma/Kapama bobini | MTZ1/2/3 için (100-130 V AC) | LV833661SP | 6.920,00 |
| MX - XF Açırma/Kapama bobini "Haberleşmeli & Tanılamalı" | MTZ1/2/3 için (100-130 V AC) | LV833035SP | 8.320,00 |
| MX - XF Açırma/Kapama bobini | MTZ1/2/3 için (200-250 V AC) | LV833662SP | 6.920,00 |
| MX - XF Açırma/Kapama bobini "Haberleşmeli & Tanılamalı" | MTZ1/2/3 için (200-250 V AC) | LV833036SP | 8.760,00 |
| MX - XF Açırma/Kapama bobini | MTZ1/2/3 için (380-480 V AC) | LV833664SP | 6.920,00 |
| MX - XF Açırma/Kapama bobini "Haberleşmeli & Tanılamalı" | MTZ1/2/3 için (380-480 V AC) | LV833038SP | 8.320,00 |
| MN Düşük gerilim bobini | MTZ1/2/3 için (100-130 V AC) | LV833670SP | 10.000,00 |
| MN Düşük gerilim bobini | MTZ1/2/3 için (200-250 V AC) | LV833671SP | 10.000,00 |
| MN Düşük gerilim bobini | MTZ1/2/3 için (380-480 V AC) | LV833673SP | 10.000,00 |
| "Haberleşmeli & Tanılamalı" bobinler için kablaj kiti | MTZ1 için | LV833118 | 840,00 |
| "Haberleşmeli & Tanılamalı" bobinler için kablaj kiti | MTZ2/3 için | LV847904 | 840,00 |
| İzolasyon Modülü | MTZ1/2/3 | LV850056SP | 12.200,00 |

| | | | |
|--|--|----------------------------|----------|
| Çekmece konum kontakları (MTZ1/2/3 için) | Çekmece bağlantıda konum kontağı | LV833170SP | 2.800,00 |
| | Test pozisyonu konum kontağı | LV833170SP | 2.800,00 |
| | Çekmece bağlantısı kesildi konum kontağı | LV833170SP | 2.800,00 |

⁽¹⁾ Haberleşmeli bobinler için: Her şalter için; haberleşmeli bobin referansı (MX -XF) + Kablaj kiti + İzolasyon modülü birlikte sipariş edilmelidir.

MicroLogic X Kontrol Ünitesi ve Haberleşme Sistemi - Yardımcı Donanımlar

Haberleşme sistemi için yardımcı donanımlar

| | | | |
|--|-------|----------------------------|-----------|
| FDM128 Dokunmatik Ekranlı Pano Üzeri Gösterge Modülü | | LV434128 | 28.880,00 |
| EIFE Gömülü Ethernet Arayüzü (çekmeceli MTZ1 şalterler için) | | LV851100SP | 29.680,00 |
| EIFE Gömülü Ethernet Arayüzü (çekmeceli MTZ2/3 şalterler için) | | LV851200SP | 29.680,00 |
| ULP Haberleşme modülü(MTZ1, sabit tip için) | | LV850063SP | 7.760,00 |
| ULP Haberleşme modülü(MTZ1, çekmeceli tip için) | | LV850064SP | 15.320,00 |
| ULP Haberleşme modülü(MTZ2/3, sabit tip için) | | LV850061SP | 7.760,00 |
| ULP Haberleşme modülü(MTZ2/3, çekmeceli tip için) | | LV850062SP | 7.360,00 |
| ULP Modbus interface modül, IFM | | LV434000 | 8.720,00 |
| | 1,3 m | LV434196 | 2.632,00 |
| | 3 m | LV434197 | 2.456,00 |

| | | | |
|--------------------------------|--------------|--------------------------|----------|
| RJ45 / RJ45 haberleşme kablosu | 1 m x 5 adet | TRV00810 | 3.160,00 |
| | 2 m x 5 adet | TRV00820 | 3.340,00 |
| | 3 m x 5 adet | TRV00830 | 5.372,00 |

Mekanik çalışma sayacı

| | | |
|------------------------|----------------------------|----------|
| MasterPact MTZ1 için | LV833895SP | 3.200,00 |
| MasterPact MTZ2/3 için | LV848535SP | 4.000,00 |

MasterPact MTZ1/2/3 - Diğer Yardımcı Donanımlar

Haberleşme sistemi için yardımcı donanımlar

| | | | |
|-------------------------|---------------------------------|---|----------------------------|
| Pano montaj çerçeveleri | MasterPact MTZ1 sabit tip | LV833718SP | 1.760,00 |
| | MasterPact MTZ1 çekmeceli tip | LV833857SP | 2.200,00 |
| | MasterPact MTZ2/3 sabit tip | LV848601SP | 2.000,00 |
| | MasterPact MTZ2/3 çekmeceli tip | LV848603SP | 2.400,00 |
| | Faz ayırıcı | MTZ1 630-1600A 3P, önden ve arkadan bağlantı için | LV833622SP |

1) Masterpact MTZ açık tip güç şalterlerinde 4 adet OF kontak bloğu standart olarak bulunur.

2) Masterpact MTZ açık tip güç şalterleri FDM121 ile uyumlu değildir. Pano üzerinden lokal izleme ve kontrol için FDM128 pano üzeri gösterge modülü kullanılmalıdır.

| Tip | Referans | Fiyat (EUR) |
|--|---------------------------|-------------|
| MasterPact MTZ1/2/3 - Yardımcı Donanımlar | | |
| "Dalga Formu Görüntüleme" dijital modülü | LV850003X | 316,00 |
| "Yeniden Devreye Alma Asistanı" dijital modülü | LV850004X | 99,90 |
| "MasterPact Operasyon Asistanı" dijital modülü | LV850005X | 77,40 |
| "Harmonik Analizi" dijital modülü | LV850006X | 441,00 |
| "ANSI 51N/51G - Toprak Hatası Alarmı" dijital modülü | LV850007X | 245,00 |
| "ERMS - Ark Oluşumunda Ani Açtırma" dijital modülü | LV850009X | 3.151,00 |
| "ANSI 32P - Ters Aktif Güç Koruması" dijital modülü | LV850011X | 396,00 |
| "ANSI 27/59 - Düşük/Aşırı Gerilim Koruması" dijital modülü | LV850012X | 396,00 |
| "ANSI 81 - Düşük/Aşırı Frekans Koruması" dijital modülü | LV850013X | 396,00 |
| "Eski Modbus Veri Dizini" dijital modülü | LV850045X | 163,00 |



KORUMA

ANSI 51N/51G - Toprak Hatası Alarmı: Toprak hatası dijital modülü, faz-toprak koruma değerlerine giderek yaklaşım eğilimi gösteren rezistif kaynaklı toprak hatalarının erken teşhisine olanak tanır. Alarmlar, sistemi hatalardan temizlemek üzere bakım personelini doğru zamanda uygun çözümlerle hareket etmek konusunda yönlendirir.

ERMS - Ark Oluşumunda Ani Açtırma: ERMS fonksiyonu, ark kıvılcımlarının etkilerine karşı enerji altındaki kurulumla yakın veya civarında çalışan personeli korumaya yönelik yürürlükte olan yönetmeliklere uyumludur. MicroLogic X ünitesinin arka mavi ışıklandırması sayesinde ERMS fonksiyonunun devrede olma durumu uzaktan gözlemlenebilir. ERMS akıllı telefon ile devreye alınabilir, devreden çıkarılabilir.

ANSI 32P - Ters Aktif Güç Koruması: Bu fonksiyon, harici şebeke ve jeneratör uygulamalarını veya birkaç jeneratörün paralel senkron çalışmasını izlemek üzere gerekli verileri sağlar. Jeneratör, yol vericiyi etkileyecek şekilde senkron motor olarak çalışmaya başladığı anda en kısa sürede açtırma sağlar. Ayrıca elektrik dağıtımının farklı noktaları arasındaki aktif güç transferini izlemeye olanak tanır.

ANSI 27/59 - Düşük/Aşırı Gerilim Koruması: Bu fonksiyon jeneratör koruması sağlar. Faz-faz ya da faz-nötr gerilimlerinin devamlı olarak izlenmesi, anormal veya kritik koşulların oluşması durumunda, sistemi korumak için gerekli önlemlerin alınmasına olanak tanır. Örn; yük atma, yük transferi ve acil jeneratör devreye alma.

ANSI 81 - Düşük Aşırı Frekans Koruması: Bu dijital modül, düşük/aşırı frekans koruması için frekans seviyesini izler. Ayarlanan değerler dışına çıktığında devre kesiciye alarm verir. Örn; yük atma, yük transferi ve acil jeneratör devreye alma



ÖLÇÜM

Faz Başına Enerji: Alçak gerilim sistemlerinde büyük oranda dengesiz yüklerin olduğu, farklı kullanım alanlarının mevcut olduğu veya her fazdan ayrı beslenen farklı kullanıcıların olduğu durumlarda faz başına enerji takibini mümkün kılar.

Harmonik Analizi: Bu dijital modül, IEC 61000-4-30 (Test ve Ölçüm Teknikleri - Güç Kalitesi Ölçüm Metodları) standardına uygun olarak 200 ms periyotlar ile 40. gerilim ve akım harmonik sırasına kadar harmonik analizi yapar. MicroLogic X kontrol üniteleri 3sn. periyotlar ile ortalama harmonik değerlerini hesaplar. Harmonikler akıllı telefon aracılığı ile kolaylıkla görüntülenebilir ve gerektiğinde bir uzman ile paylaşılabilir.



BAKIM & TANILAMA

Dalga Formu Görüntüleme: Dalga formlarının otomatik olarak kayıt altına alınması, arıza nedeniyle meydana gelen açtırmaların nedenlerinin analiz edilmesini sağlar. Tek bakışta, açtırma nedenini, arıza büyüklüğünü (genlik ve süre bilgileri ile) ve kurulumda meydana gelen olası hasarların anlaşılmasını sağlar. SDE (hata nedeniyle açtırma) / Açma / ZSI gibi dijital sinyaller, devre kesicinin davranışının analizini mümkün kılar (cevap süresi, selektivite).

Yeniden Devreye Alma Asistanı: Bu fonksiyon, açtırma, açma veya ana güç kaynağı kesintisi ardından kritik yükleri besleyen güç kaynaklarında enerji sürekliliğini sağlamayı amaçlar.

MasterPact Operasyon Asistanı: Bu fonksiyon, Bluetooth bağlantısı ile 10 metre uzaklıktan devre kesiciyi açma ve kapamaya olanak tanır. İlave dokümantasyon incelemesi ve uzun süreli eğitimlere ihtiyaç duymaksızın devreye alma (kapama) süresini hızlandırır.

Eski Modbus Veri Dizini: Eski tip modbus veri dizinini içeren bu dijital modül, sistem entegratörünün, mevcut izleme ve kumanda sisteminde halihazırda bulunan modbus sürücülerini kullanmasına olanak tanır. MasterPact NT/NW ve MasterPact MTZ'in birlikte kullanımını sağlar.

MasterPact NT - Açık Tip Güç Şalterleri

630-1600A

Life Is On

Schneider
Electric



MasterPact NT

| Tip | Anma akımı In(A) | Kesme kap. Icu (kA) | Referans | Fiyat (TL) |
|---|---------------------|------------------------|-----------------------------------|---------------|
| Enerjimetre MicroLogic 2.0E korumalı, 3 kutup, 380 V AC, "sabit tip" | | | | |
| MasterPact NT ML2.0E H1 | 630 | 42 | NT06H1 3P ML2E•• | 115.320,00 |
| | 800 | 42 | NT08H1 3P ML2E•• | 118.560,00 |
| | 1000 | 42 | NT10H1 3P ML2E•• | 123.120,00 |
| | 1250 | 42 | NT12H1 3P ML2E•• | 128.320,00 |
| | 1600 | 42 | NT16H1 3P ML2E•• | 142.680,00 |
| MasterPact NT ML2.0E H2 | 630 | 50 | NT06H2 3P ML2E•• | 117.920,00 |
| | 800 | 50 | NT08H2 3P ML2E•• | 120.480,00 |
| | 1000 | 50 | NT10H2 3P ML2E•• | 125.400,00 |
| | 1250 | 50 | NT12H2 3P ML2E•• | 130.320,00 |
| | 1600 | 50 | NT16H2 3P ML2E•• | 153.120,00 |
| Enerjimetre MicroLogic 5.0E korumalı, 3 kutup, 380 V AC, "sabit tip" | | | | |
| MasterPact NT ML5.0E H1 | 630 | 42 | NT06H1 3P ML5E•• | 123.920,00 |
| | 800 | 42 | NT08H1 3P ML5E•• | 127.160,00 |
| | 1000 | 42 | NT10H1 3P ML5E•• | 131.720,00 |
| | 1250 | 42 | NT12H1 3P ML5E•• | 136.920,00 |
| | 1600 | 42 | NT16H1 3P ML5E•• | 151.280,00 |
| MasterPact NT ML5.0E H2 | 630 | 50 | NT06H2 3P ML5E•• | 126.520,00 |
| | 800 | 50 | NT08H2 3P ML5E•• | 129.080,00 |
| | 1000 | 50 | NT10H2 3P ML5E•• | 134.000,00 |
| | 1250 | 50 | NT12H2 3P ML5E•• | 138.920,00 |
| | 1600 | 50 | NT16H2 3P ML5E•• | 161.720,00 |
| Enerjimetre MicroLogic 2.0E korumalı, 3 kutup, 380 V AC, "çekmeceli tip" | | | | |
| MasterPact NT ML2.0E H1 | 630 | 42 | NT06H1 3P ML2EW•• | 162.840,00 |
| | 800 | 42 | NT08H1 3P ML2EW•• | 166.760,00 |
| | 1000 | 42 | NT10H1 3P ML2EW•• | 172.640,00 |
| | 1250 | 42 | NT12H1 3P ML2EW•• | 176.520,00 |
| | 1600 | 42 | NT16H1 3P ML2EW•• | 199.400,00 |
| MasterPact NT ML2.0E H2 | 630 | 50 | NT06H2 3P ML2EW•• | 172.000,00 |
| | 800 | 50 | NT08H2 3P ML2EW•• | 176.520,00 |
| | 1000 | 50 | NT10H2 3P ML2EW•• | 183.080,00 |
| | 1250 | 50 | NT12H2 3P ML2EW•• | 186.960,00 |
| | 1600 | 50 | NT16H2 3P ML2EW•• | 209.800,00 |
| Enerjimetre MicroLogic 5.0E korumalı, 3 kutup, 380 V AC, "çekmeceli tip" | | | | |
| MasterPact NT ML5.0E H1 | 630 | 42 | NT06H1 3P ML5EW•• | 171.440,00 |
| | 800 | 42 | NT08H1 3P ML5EW•• | 175.360,00 |
| | 1000 | 42 | NT10H1 3P ML5EW•• | 181.240,00 |
| | 1250 | 42 | NT12H1 3P ML5EW•• | 185.120,00 |
| | 1600 | 42 | NT16H1 3P ML5EW•• | 208.000,00 |
| MasterPact NT ML5.0E H2 | 630 | 50 | NT06H2 3P ML5EW•• | 180.600,00 |
| | 800 | 50 | NT08H2 3P ML5EW•• | 185.120,00 |
| | 1000 | 50 | NT10H2 3P ML5EW•• | 191.680,00 |
| | 1250 | 50 | NT12H2 3P ML5EW•• | 195.560,00 |
| | 1600 | 50 | NT16H2 3P ML5EW•• | 218.400,00 |

(1) NT - NW - MVS açık tip şalterlerini websitemizdeki ürün seçiciler üzerinden konfigüre edip sipariş etmeniz gerekmektedir.

(2) Aşağıda yer alan ürünler haricindeki TÜM NT şalterler GCR_NT_CB olarak sipariş edilebilecektir.

- 3P ve 4P'li şalterlerin 2E ve 5E micrologic trip opsiyonları

- H1 Kesme kapasitesi opsiyonları

- HH bağlantı şekli opsiyonları

Örn: NT10H13PML2EHH ile sipariş verebilirsiniz."

MasterPact NT - Açık Tip Güç Şalterleri

630-1600A

Life Is On

Schneider
Electric

| Tip | Anma akımı In(A) | Kesme kap. Icu (kA) | Referans | Fiyat (TL) |
|---|---------------------|------------------------|-----------------------------------|---------------|
| Enerjimetre MicroLogic 2.0E korumalı, 4 kutup, 380 V AC, "sabit tip" | | | | |
| MasterPact NT ML2.0E H1 | 630 | 42 | NT06H1 4P ML2E●● | 137.040,00 |
| | 800 | 42 | NT08H1 4P ML2E●● | 140.320,00 |
| | 1000 | 42 | NT10H1 4P ML2E●● | 147.480,00 |
| | 1250 | 42 | NT12H1 4P ML2E●● | 152.680,00 |
| | 1600 | 42 | NT16H1 4P ML2E●● | 170.920,00 |
| MasterPact NT ML2.0E H2 | 630 | 50 | NT06H2 4P ML2E●● | 140.960,00 |
| | 800 | 50 | NT08H2 4P ML2E●● | 144.200,00 |
| | 1000 | 50 | NT10H2 4P ML2E●● | 150.720,00 |
| | 1250 | 50 | NT12H2 4P ML2E●● | 155.960,00 |
| | 1600 | 50 | NT16H2 4P ML2E●● | 173.400,00 |
| Enerjimetre MicroLogic 5.0E korumalı, 4 kutup, 380 V AC, "sabit tip" | | | | |
| MasterPact NT ML5.0E H1 | 630 | 42 | NT06H1 4P ML5E●● | 145.640,00 |
| | 800 | 42 | NT08H1 4P ML5E●● | 148.920,00 |
| | 1000 | 42 | NT10H1 4P ML5E●● | 156.080,00 |
| | 1250 | 42 | NT12H1 4P ML5E●● | 161.280,00 |
| | 1600 | 42 | NT16H1 4P ML5E●● | 179.520,00 |
| MasterPact NT ML5.0E H2 | 630 | 50 | NT06H2 4P ML5E●● | 149.560,00 |
| | 800 | 50 | NT08H2 4P ML5E●● | 152.800,00 |
| | 1000 | 50 | NT10H2 4P ML5E●● | 159.320,00 |
| | 1250 | 50 | NT12H2 4P ML5E●● | 164.560,00 |
| | 1600 | 50 | NT16H2 4P ML5E●● | 182.000,00 |
| Enerjimetre MicroLogic 2.0E korumalı, 4 kutup, 380 V AC, "çekmeceli tip" | | | | |
| MasterPact NT ML2.0E H1 | 630 | 42 | NT06H1 4P ML2EW●● | 194.760,00 |
| | 800 | 42 | NT08H1 4P ML2EW●● | 200.000,00 |
| | 1000 | 42 | NT10H1 4P ML2EW●● | 206.520,00 |
| | 1250 | 42 | NT12H1 4P ML2EW●● | 212.360,00 |
| | 1600 | 42 | NT16H1 4P ML2EW●● | 241.800,00 |
| MasterPact NT ML2.0E H2 | 630 | 50 | NT06H2 4P ML2EW●● | 207.800,00 |
| | 800 | 50 | NT08H2 4P ML2EW●● | 212.360,00 |
| | 1000 | 50 | NT10H2 4P ML2EW●● | 219.560,00 |
| | 1250 | 50 | NT12H2 4P ML2EW●● | 225.400,00 |
| | 1600 | 50 | NT16H2 4P ML2EW●● | 254.160,00 |
| Enerjimetre MicroLogic 5.0E korumalı, 4 kutup, 380 V AC, "çekmeceli tip" | | | | |
| MasterPact NT ML5.0E H1 | 630 | 42 | NT06H1 4P ML5EW●● | 203.360,00 |
| | 800 | 42 | NT08H1 4P ML5EW●● | 208.600,00 |
| | 1000 | 42 | NT10H1 4P ML5EW●● | 215.120,00 |
| | 1250 | 42 | NT12H1 4P ML5EW●● | 220.960,00 |
| | 1600 | 42 | NT16H1 4P ML5EW●● | 250.400,00 |
| MasterPact NT ML5.0E H2 | 630 | 50 | NT06H2 4P ML5EW●● | 216.400,00 |
| | 800 | 50 | NT08H2 4P ML5EW●● | 220.960,00 |
| | 1000 | 50 | NT10H2 4P ML5EW●● | 228.160,00 |
| | 1250 | 50 | NT12H2 4P ML5EW●● | 234.000,00 |
| | 1600 | 50 | NT16H2 4P ML5EW●● | 262.760,00 |

G16

NT ve NW Açık tip güç devre kesicileri için

●● Arka bağlantı tipine karşılık gelen kodu referanstaki noktanın yerine koyunuz. İlk noktayı, üst bağlantı tipi; ikinci noktayı, alt bağlantı tipi için kullanınız.

NT

Örnek1: NT16H13PML2AHH: üst yatay, alt yatay bağlantılı NT1600A.

Örnek2: NT16H13PML2AHV: üst yatay, alt dikey bağlantılı NT1600A.

NW

Örnek1: NW16H13PML2EHH: üst yatay, alt yatay bağlantılı NW1600A.

Örnek2: NW16H13PML2EHV: üst yatay, alt dikey bağlantılı NW1600A.

H: yatay bağlantı

V: dikey bağlantı

F: önden bağlantı (C grubu)

5000 A ürünlerde sadece H ve V bağlantı, 6300 A ürünlerde sadece V bağlantı seçilebilir.

BCM ULP haberleşme modülü devre kesicisiyle beraber montajlı olarak gönderilmektedir. Ayrı satışı yoktur.

(1) NT - NW - MVS açık tip şalterlerini websitemizdeki ürün seçiciler üzerinden konfigüre edip sipariş etmeniz gerekmektedir.

(2) Aşağıda yer alan ürünler haricindeki TÜM NT şalterler GCR_NT_CB olarak sipariş edilebilecektir.

- 3P ve 4P'li şalterlerin 2E ve 5E micrologic trip opsiyonları

- H1 Kesme kapasitesi opsiyonları

- HH bağlantı şekli opsiyonları

Örn: NT10H13PML2EHH ile sipariş verebilirsiniz."

MasterPact NW - Açık Tip Güç Şalterleri

800-6300A

Life Is On

Schneider
Electric



MasterPact NW

| Tip | Anma akımı In(A) | Kesme kap. Icu (kA) | Referans | Fiyat (TL) |
|---|--------------------------------|----------------------------------|-----------------------------------|----------------------------------|
| Enerjimetrel elektronik korumalı, 3 kutup, 380 V AC, "sabit tip" | | | | |
| MasterPact NW ML2.0E H1 | 800 | 65 | NW08H1 3P ML2E•• | 134.680,00 |
| | 1000 | 65 | NW10H1 3P ML2E•• | 140.800,00 |
| | 1250 | 65 | NW12H1 3P ML2E•• | 145.600,00 |
| | 1600 | 65 | NW16H1 3P ML2E•• | 167.080,00 |
| | 2000 | 65 | NW20H1 3P ML2E•• | 186.480,00 |
| | 2500 | 65 | NW25H1 3P ML2E•• | 241.120,00 |
| | 3200 | 65 | NW32H1 3P ML2E•• | 280.240,00 |
| | 4000 | 65 | NW40H1 3P ML2E•• | 373.040,00 |
| | 4000 b | 100 | NW40bH1 3P ML2E•• | 476.200,00 |
| | 5000 | 100 | NW50H1 3P ML2E•• | 597.680,00 |
| 6300 | 100 | NW63H1 3P ML2EVV | 791.520,00 | |
| MasterPact NW ML5.0E H1 | 800 | 65 | NW08H1 3P ML5E•• | 143.280,00 |
| | 1000 | 65 | NW10H1 3P ML5E•• | 149.400,00 |
| | 1250 | 65 | NW12H1 3P ML5E•• | 154.200,00 |
| | 1600 | 65 | NW16H1 3P ML5E•• | 175.680,00 |
| | 2000 | 65 | NW20H1 3P ML5E•• | 195.080,00 |
| | 2500 | 65 | NW25H1 3P ML5E•• | 249.720,00 |
| | 3200 | 65 | NW32H1 3P ML5E•• | 288.840,00 |
| | 4000 | 65 | NW40H1 3P ML5E•• | 381.640,00 |
| | 4000 b | 100 | NW40bH1 3P ML5E•• | 484.800,00 |
| | 5000 | 100 | NW50H1 3P ML5E•• | 606.280,00 |
| 6300 | 100 | NW63H1 3P ML5EVV | 800.120,00 | |
| Enerjimetrel elektronik korumalı, 3 kutup, 380 V AC, "sabit tip" | | | | |
| MasterPact NW ML2.0E H2 | 1250 | 100 | NW12H2 3P ML2E•• | 159.200,00 |
| | 1600 | 100 | NW16H2 3P ML2E•• | 188.480,00 |
| | 2000 | 100 | NW20H2 3P ML2E•• | 201.280,00 |
| | 2500 | 100 | NW25H2 3P ML2E•• | 261.880,00 |
| | 3200 | 100 | NW32H2 3P ML2E•• | 308.080,00 |
| | 4000 | 100 | NW40H2 3P ML2E•• | 413.320,00 |
| | 4000 b | 150 | NW40bH2 3P ML2E•• | 534.280,00 |
| | 5000 | 150 | NW50H2 3P ML2E•• | 671.160,00 |
| | 6300 | 150 | NW63H2 3P ML2EVV | 883.360,00 |
| | MasterPact NW ML5.0E H2 | 1250 | 100 | NW12H2 3P ML5E•• |
| 1600 | | 100 | NW16H2 3P ML5E•• | 197.080,00 |
| 2000 | | 100 | NW20H2 3P ML5E•• | 209.880,00 |
| 2500 | | 100 | NW25H2 3P ML5E•• | 270.480,00 |
| 3200 | | 100 | NW32H2 3P ML5E•• | 316.680,00 |
| 4000 | | 100 | NW40H2 3P ML5E•• | 421.920,00 |
| 4000 b | | 150 | NW40bH2 3P ML5E•• | 542.880,00 |
| 5000 | | 150 | NW50H2 3P ML5E•• | 679.760,00 |
| 6300 | | 150 | NW63H2 3P ML5EVV | 891.960,00 |

1000V ürünler için 444 30 30 numaralı Müşteri Destek Merkezi'ni arayınız.

BCM ULP haberleşme modülü devre kesiciliyle beraber montajlı olarak gönderilmektedir. Aynı satışı yoktur.

(1) NT - NW - MVS açık tip şalterlerini websitemizdeki ürün seçiciler üzerinden konfigüre edip sipariş etmeniz gerekmektedir.

(2) Aşağıda yer alan ürünler haricindeki TÜM NW şalterler GCR_NW_CB olarak sipariş edilebilecektir.

- 3P ve 4P'li şalterlerin 2E ve 5E micrologic trip opsiyonları

- H1 Kesme kapasitesi opsiyonları

- HH bağlantı şekli opsiyonları

Örn: NW10H13PML2EHH ile sipariş verebilirsiniz."

MasterPact NW - Açık Tip Güç Şalterleri

800-6300A

Life Is On

Schneider
Electric



MasterPact NW

| Tip | Anma akımı In(A) | Kesme kap. Icu (kA) | Referans | Fiyat (TL) |
|---|---------------------|-----------------------------------|------------------------------------|---------------|
| Enerjimetrel elektronik korumalı, 3 kutup, 380 V AC, "çekmeceli tip" | | | | |
| MasterPact NW ML2.0E H1 | 800 | 65 | NW08H1 3P ML2EW•• | 192.640,00 |
| | 1000 | 65 | NW10H1 3P ML2EW•• | 198.560,00 |
| | 1250 | 65 | NW12H1 3P ML2EW•• | 203.080,00 |
| | 1600 | 65 | NW16H1 3P ML2EW•• | 215.680,00 |
| | 2000 | 65 | NW20H1 3P ML2EW•• | 258.160,00 |
| | 2500 | 65 | NW25H1 3P ML2EW•• | 312.520,00 |
| | 3200 | 65 | NW32H1 3P ML2EW•• | 371.320,00 |
| | 4000 | 65 | NW40H1 3P ML2EW•• | 508.720,00 |
| | 4000 b | 100 | NW40bH1 3P ML2EW•• | 711.240,00 |
| | 5000 | 100 | NW50H1 3P ML2EW•• | 832.120,00 |
| 6300 | 100 | NW63H1 3P ML2EWWW | 1.025.360,00 | |
| MasterPact NW ML5.0E H1 | 800 | 65 | NW08H1 3P ML5EW•• | 201.240,00 |
| | 1000 | 65 | NW10H1 3P ML5EW•• | 207.160,00 |
| | 1250 | 65 | NW12H1 3P ML5EW•• | 211.680,00 |
| | 1600 | 65 | NW16H1 3P ML5EW•• | 224.280,00 |
| | 2000 | 65 | NW20H1 3P ML5EW•• | 266.760,00 |
| | 2500 | 65 | NW25H1 3P ML5EW•• | 321.120,00 |
| | 3200 | 65 | NW32H1 3P ML5EW•• | 379.920,00 |
| | 4000 | 65 | NW40H1 3P ML5EW•• | 517.320,00 |
| | 4000 b | 100 | NW40bH1 3P ML5EW•• | 719.840,00 |
| | 5000 | 100 | NW50H1 3P ML5EW•• | 840.720,00 |
| 6300 | 100 | NW63H1 3P ML5EWWW | 1.033.960,00 | |
| Enerjimetrel elektronik korumalı, 3 kutup, 380 V AC, "çekmeceli tip" | | | | |
| MasterPact NW ML2.0E H2 | 1250 | 100 | NW12H2 3P ML2EW•• | 215.480,00 |
| | 1600 | 100 | NW16H2 3P ML2EW•• | 237.360,00 |
| | 2000 | 100 | NW20H2 3P ML2EW•• | 274.160,00 |
| | 2500 | 100 | NW25H2 3P ML2EW•• | 333.880,00 |
| | 3200 | 100 | NW32H2 3P ML2EW•• | 402.120,00 |
| | 4000 | 100 | NW40H2 3P ML2EW•• | 547.240,00 |
| | 4000 b | 150 | NW40bH2 3P ML2EW•• | 770.480,00 |
| | 5000 | 150 | NW50H2 3P ML2EW•• | 906.160,00 |
| 6300 | 150 | NW63H2 3P ML2EWWW | 1.116.000,00 | |
| MasterPact NW ML5.0E H2 | 1250 | 100 | NW12H2 3P ML5EW•• | 224.080,00 |
| | 1600 | 100 | NW16H2 3P ML5EW•• | 245.960,00 |
| | 2000 | 100 | NW20H2 3P ML5EW•• | 282.760,00 |
| | 2500 | 100 | NW25H2 3P ML5EW•• | 342.480,00 |
| | 3200 | 100 | NW32H2 3P ML5EW•• | 410.720,00 |
| | 4000 | 100 | NW40H2 3P ML5EW•• | 555.840,00 |
| | 4000 b | 150 | NW40bH2 3P ML5EW•• | 779.080,00 |
| | 5000 | 150 | NW50H2 3P ML5EW•• | 914.760,00 |
| 6300 | 150 | NW63H2 3P ML5EWWW | 1.124.600,00 | |

G18

1000V ürünler için 444 30 30 numaralı Müşteri Destek Merkezi'ni arayınız.

BCM ULP haberleşme modülü devre kesicisiyle beraber montajlı olarak gönderilmektedir. Ayrı satışı yoktur.

(1) Ekipler tarafından verilecek bilgiye istinaden NT - NW - MVS açık tip şalterlerini websitemizdeki ürün seçiciler üzerinden konfigüre edip sipariş etmeniz gerekmektedir.

"(2) Aşağıda yer alan ürünler haricindeki TÜM NW şalterler GCR_NW_CB olarak sipariş edilebilecektir.

- 3P ve 4P'li şalterlerin 2E ve 5E micrologic trip opsiyonları

- H1 Kesme kapasitesi opsiyonları

- HH bağlantı şekli opsiyonları

Örn: NW10H13PML2EHH ile sipariş verebilirsiniz."

MasterPact NW - Açık Tip Güç Şalterleri

800-6300A

Life Is On

Schneider
Electric

| Tip | Anma akımı In(A) | Kesme kap. Icu (kA) | Referans | Fiyat (TL) |
|--|---------------------|----------------------------------|-----------------------------------|---------------|
| Enerjimetrelili elektronik korumalı, 4 kutup, 380 V AC, "sabit tip" | | | | |
| MasterPact NW ML2.0E H1 | 800 | 65 | NW08H1 4P ML2E●● | 160.760,00 |
| | 1000 | 65 | NW10H1 4P ML2E●● | 168.240,00 |
| | 1250 | 65 | NW12H1 4P ML2E●● | 175.040,00 |
| | 1600 | 65 | NW16H1 4P ML2E●● | 201.280,00 |
| | 2000 | 65 | NW20H1 4P ML2E●● | 225.440,00 |
| | 2500 | 65 | NW25H1 4P ML2E●● | 295.840,00 |
| | 3200 | 65 | NW32H1 4P ML2E●● | 347.960,00 |
| | 4000 | 65 | NW40H1 4P ML2E●● | 464.120,00 |
| | 4000 b | 100 | NW40bH1 4P ML2E●● | 596.160,00 |
| | 5000 | 100 | NW50H1 4P ML2E●● | 750.240,00 |
| 6300 | 100 | NW63H1 4P ML2EVV | 994.480,00 | |
| MasterPact NW ML5.0E H1 | 800 | 65 | NW08H1 4P ML5E●● | 169.360,00 |
| | 1000 | 65 | NW10H1 4P ML5E●● | 176.840,00 |
| | 1250 | 65 | NW12H1 4P ML5E●● | 183.640,00 |
| | 1600 | 65 | NW16H1 4P ML5E●● | 209.880,00 |
| | 2000 | 65 | NW20H1 4P ML5E●● | 234.040,00 |
| | 2500 | 65 | NW25H1 4P ML5E●● | 304.440,00 |
| | 3200 | 65 | NW32H1 4P ML5E●● | 356.560,00 |
| | 4000 | 65 | NW40H1 4P ML5E●● | 472.720,00 |
| | 4000 b | 100 | NW40bH1 4P ML5E●● | 604.760,00 |
| | 5000 | 100 | NW50H1 4P ML5E●● | 758.840,00 |
| 6300 | 100 | NW63H1 4P ML5EVV | 1.003.080,00 | |
| Enerjimetrelili elektronik korumalı, 4 kutup, 380 V AC, "sabit tip" | | | | |
| MasterPact NW ML2.0E H2 | 1250 | 100 | NW12H2 4P ML2E●● | 190.040,00 |
| | 1600 | 100 | NW16H2 4P ML2E●● | 203.520,00 |
| | 2000 | 100 | NW20H2 4P ML2E●● | 246.200,00 |
| | 2500 | 100 | NW25H2 4P ML2E●● | 324.280,00 |
| | 3200 | 100 | NW32H2 4P ML2E●● | 382.320,00 |
| | 4000 | 100 | NW40H2 4P ML2E●● | 517.480,00 |
| | 4000 b | 150 | NW40bH2 4P ML2E●● | 667.280,00 |
| | 5000 | 150 | NW50H2 4P ML2E●● | 845.040,00 |
| 6300 | 150 | NW63H2 4P ML2EVV | 1.113.000,00 | |
| MasterPact NW ML5.0E H2 | 1250 | 100 | NW12H2 4P ML5E●● | 198.640,00 |
| | 1600 | 100 | NW16H2 4P ML5E●● | 212.120,00 |
| | 2000 | 100 | NW20H2 4P ML5E●● | 254.800,00 |
| | 2500 | 100 | NW25H2 4P ML5E●● | 332.880,00 |
| | 3200 | 100 | NW32H2 4P ML5E●● | 390.920,00 |
| | 4000 | 100 | NW40H2 4P ML5E●● | 526.080,00 |
| | 4000 b | 150 | NW40bH2 4P ML5E●● | 675.880,00 |
| | 5000 | 150 | NW50H2 4P ML5E●● | 853.640,00 |
| 6300 | 150 | NW63H2 4P ML5EVV | 1.121.600,00 | |

1000V ürünler için 444 30 30 numaralı Müşteri Destek Merkezi'ni arayınız.

BCM ULP haberleşme modülü devre kesiciliyle beraber montajlı olarak gönderilmektedir. Aynı satışı yoktur.

(1) NT - NW - MVS açık tip şalterlerini websitemizdeki ürün seçiciler üzerinden konfigüre edip sipariş etmeniz gerekmektedir.

(2) Aşağıda yer alan ürünler haricindeki TÜM NW şalterler GCR_NW_CB olarak sipariş edilebilecektir.

- 3P ve 4P'li şalterlerin 2E ve 5E micrologic trip opsiyonları

- H1 Kesme kapasitesi opsiyonları

- HH bağlantı şekli opsiyonları

Örn: NW10H13PML2EHH ile sipariş verebilirsiniz."

MasterPact NW - Açık Tip Güç Şalterleri

800-6300A

Life Is On

Schneider
Electric

| Tip | Anma akımı In(A) | Kesme kap. Icu (kA) | Referans | Fiyat (TL) |
|--|---------------------|-----------------------------------|------------------------------------|---------------|
| Enerjiyemreli elektronik korumalı, 4 kutup, 380 V AC, "çekmeceli tip" | | | | |
| MasterPact NW ML2.0E H1 | 800 | 65 | NW08H1 4P ML2EW•• | 231.800,00 |
| | 1000 | 65 | NW10H1 4P ML2EW•• | 238.320,00 |
| | 1250 | 65 | NW12H1 4P ML2EW•• | 244.160,00 |
| | 1600 | 65 | NW16H1 4P ML2EW•• | 263.040,00 |
| | 2000 | 65 | NW20H1 4P ML2EW•• | 317.600,00 |
| | 2500 | 65 | NW25H1 4P ML2EW•• | 386.840,00 |
| | 3200 | 65 | NW32H1 4P ML2EW•• | 465.040,00 |
| | 4000 | 65 | NW40H1 4P ML2EW•• | 631.320,00 |
| | 4000 b | 100 | NW40bH1 4P ML2EW•• | 881.640,00 |
| | 5000 | 100 | NW50H1 4P ML2EW•• | 1.030.360,00 |
| 6300 | 100 | NW63H1 4P ML2EWWV | 1.278.160,00 | |
| MasterPact NW ML5.0E H1 | 800 | 65 | NW08H1 4P ML5EW•• | 240.400,00 |
| | 1000 | 65 | NW10H1 4P ML5EW•• | 246.920,00 |
| | 1250 | 65 | NW12H1 4P ML5EW•• | 252.760,00 |
| | 1600 | 65 | NW16H1 4P ML5EW•• | 271.640,00 |
| | 2000 | 65 | NW20H1 4P ML5EW•• | 326.200,00 |
| | 2500 | 65 | NW25H1 4P ML5EW•• | 395.440,00 |
| | 3200 | 65 | NW32H1 4P ML5EW•• | 473.640,00 |
| | 4000 | 65 | NW40H1 4P ML5EW•• | 639.920,00 |
| | 4000 b | 100 | NW40bH1 4P ML5EW•• | 890.240,00 |
| | 5000 | 100 | NW50H1 4P ML5EW•• | 1.038.960,00 |
| 6300 | 100 | NW63H1 4P ML5EWWV | 1.286.760,00 | |
| Enerjiyemreli elektronik korumalı, 4 kutup, 380 V AC, "çekmeceli tip" | | | | |
| MasterPact NW ML2.0E H2 | 1250 | 100 | NW12H2 4P ML2EW•• | 259.800,00 |
| | 1600 | 100 | NW16H2 4P ML2EW•• | 288.600,00 |
| | 2000 | 100 | NW20H2 4P ML2EW•• | 336.560,00 |
| | 2500 | 100 | NW25H2 4P ML2EW•• | 415.840,00 |
| | 3200 | 100 | NW32H2 4P ML2EW•• | 500.000,00 |
| | 4000 | 100 | NW40H2 4P ML2EW•• | 680.480,00 |
| | 4000 b | 150 | NW40bH2 4P ML2EW•• | 956.880,00 |
| | 5000 | 150 | NW50H2 4P ML2EW•• | 1.128.720,00 |
| 6300 | 150 | NW63H2 4P ML2EWWV | 1.399.640,00 | |
| MasterPact NW ML5.0E H2 | 1250 | 100 | NW12H2 4P ML5EW•• | 268.400,00 |
| | 1600 | 100 | NW16H2 4P ML5EW•• | 297.200,00 |
| | 2000 | 100 | NW20H2 4P ML5EW•• | 345.160,00 |
| | 2500 | 100 | NW25H2 4P ML5EW•• | 424.440,00 |
| | 3200 | 100 | NW32H2 4P ML5EW•• | 508.600,00 |
| | 4000 | 100 | NW40H2 4P ML5EW•• | 689.080,00 |
| | 4000 b | 150 | NW40bH2 4P ML5EW•• | 965.480,00 |
| | 5000 | 150 | NW50H2 4P ML5EW•• | 1.137.320,00 |
| 6300 | 150 | NW63H2 4P ML5EWWV | 1.408.240,00 | |

G20

1000V ürünler için 444 30 30 numaralı Müşteri Destek Merkezi'ni arayınız.

BCM ULP haberleşme modülü devre kesicisiyle beraber montajlı olarak gönderilmektedir. Aynı satışı yoktur.

(1) Ekipler tarafından verilecek bilgiye istinaden NT - NW - MVS açık tip şalterlerini websitemizdeki ürün seçiciler üzerinden konfigüre edip sipariş etmeniz gerekmektedir.

"(2) Aşağıda yer alan ürünler haricindeki TÛM NW şalterler GCR_NW_CB olarak sipariş edilebilecektir.

- 3P ve 4P'li şalterlerin 2E ve 5E micrologic trip opsiyonları

- H1 Kesme kapasitesi opsiyonları

- HH bağlantı şekli opsiyonları

Örn: NW10H13PML2EHH ile sipariş verebilirsiniz."



NT Motor mekanizması



NW Motor mekanizması



XF-MX Gerilim bobini

| Tip | Referans | Fiyat (TL) |
|--|--|-----------------|
| MasterPact NT/NW - Yardımcı Donanımlar | | |
| Sabit tipler için yardımcı donanımlar | | |
| Motor mekanizması | MCH-NT için (100-130 V AC) | 47395 22.880,00 |
| | MCH-NT için (200-240 V AC) | 47396 22.880,00 |
| | MCH-NT için (277-415 V AC) | 47398 22.880,00 |
| | MCH-NW için (100-130 V AC) | 48211 22.880,00 |
| | MCH-NW için (200-240 V AC) | 48212 22.880,00 |
| | MCH-NW için (380-415 V AC) | 48214 22.880,00 |
| NW için yardımcı kontak | 40F kontak bloğu ⁽¹⁾ | 48198 3.480,00 |
| MX açtırma bobini | 100-130 V AC | 47362 5.296,00 |
| MX açtırma bobini "Haberleşmeli Tip" | 100-130 V AC | 47323 5.296,00 |
| MX açtırma bobini | 200-250 V AC | 47363 5.296,00 |
| MX açtırma bobini "Haberleşmeli Tip" | 200-250 V AC | 47324 5.296,00 |
| MX açtırma bobini | 380-480 V AC | 47365 5.296,00 |
| MX açtırma bobini "Haberleşmeli Tip" | 380-480 V AC | 47326 5.296,00 |
| XF kapama bobini | 100-130 V AC | 47352 5.296,00 |
| XF kapama bobini "Haberleşmeli Tip" | 100-130 V AC | 47313 5.296,00 |
| XF kapama bobini | 200-250 V AC | 47353 5.296,00 |
| XF kapama bobini "Haberleşmeli Tip" | 200-250 V AC | 47314 5.296,00 |
| XF kapama bobini | 380-480 V AC | 47355 5.296,00 |
| XF kapama bobini "Haberleşmeli Tip" | 380-480 V AC | 47316 5.296,00 |
| MN düşük gerilim bobini | 100-130 V AC | 47382 11.320,00 |
| MN düşük gerilim bobini | 200-250 V AC | 47383 11.320,00 |
| MN düşük gerilim bobini | 380-480 V AC | 47385 11.320,00 |
| Çekmeceli tipler için yardımcı donanımlar | | |
| Motor mekanizması | MCH-NT için (100-130 V AC) | 47465 22.880,00 |
| | MCH-NT için (200-240 V AC) | 47466 22.880,00 |
| | MCH-NT için (277-415 V AC) | 47468 22.880,00 |
| | MCH-NW için (100-130 V AC) | 48526 22.880,00 |
| | MCH-NW için (200-240 V AC) | 48527 22.880,00 |
| | MCH-NW için (380-415 V AC) | 48529 22.880,00 |
| NW için yardımcı kontak | 40F kontak bloğu ⁽¹⁾ | 48468 8.320,00 |
| Çekmece konum kontakları | Çekmece bağlantıda konum kontağı | 33751 1.256,00 |
| | Test pozisyonu konum kontağı | 33752 1.256,00 |
| | Çekmece bağlantısı kesildi konum kontağı | 33753 1.256,00 |
| MX Açtırma bobini | NT için (100-130 V AC) | 33812 5.296,00 |
| MX Açtırma bobini "Haberleşmeli Tip" | NT için (100-130 V AC) | 33794 5.296,00 |
| MX Açtırma bobini | NT için (200-250 V AC) | 33813 5.296,00 |
| MX Açtırma bobini "Haberleşmeli Tip" | NT için (200-250 V AC) | 33795 5.296,00 |
| MX Açtırma bobini | NT için (380-480 V AC) | 33815 5.296,00 |
| MX Açtırma bobini "Haberleşmeli Tip" | NT için (380-480 V AC) | 33797 5.296,00 |
| MX Açtırma bobini | NW için (100-130 V AC) | 48493 5.296,00 |
| MX Açtırma bobini "Haberleşmeli Tip" | NW için (100-130 V AC) | 48460 5.296,00 |
| MX Açtırma bobini | NW için (200-250 V AC) | 48494 5.296,00 |
| MX Açtırma bobini "Haberleşmeli Tip" | NW için (200-250 V AC) | 48461 5.296,00 |
| MX Açtırma bobini | NW için (380-480 V AC) | 48496 5.296,00 |
| MX Açtırma bobini "Haberleşmeli Tip" | NW için (380-480 V AC) | 48463 5.296,00 |
| XF Kapama bobini | NT için (100-130 V AC) | 47442 5.296,00 |
| XF Kapama bobini "Haberleşmeli Tip" | NT için (100-130 V AC) | 47414 5.296,00 |
| XF Kapama bobini | NT için (200-250 V AC) | 47443 5.296,00 |
| XF Kapama bobini "Haberleşmeli Tip" | NT için (200-250 V AC) | 47415 5.296,00 |
| XF Kapama bobini | NT için (380-480 V AC) | 47445 5.296,00 |
| XF Kapama bobini "Haberleşmeli Tip" | NT için (380-480 V AC) | 47417 5.296,00 |
| XF Kapama bobini | NW için (100-130 V AC) | 48483 5.296,00 |
| XF Kapama bobini "Haberleşmeli Tip" | NW için (100-130 V AC) | 48451 5.296,00 |
| XF Kapama bobini | NW için (200-250 V AC) | 48484 5.296,00 |
| XF Kapama bobini "Haberleşmeli Tip" | NW için (200-250 V AC) | 48452 5.296,00 |
| XF Kapama bobini | NW için (380-480 V AC) | 48486 5.296,00 |
| XF Kapama bobini "Haberleşmeli Tip" | NW için (380-480 V AC) | 48454 5.296,00 |
| MN Düşük gerilim bobini | NT için (200-250 V AC) | 33822 11.320,00 |
| | NT için (380-480 V AC) | 33824 11.320,00 |
| | NW için (100-130 V AC) | 48503 11.320,00 |
| | NW için (200-250 V AC) | 48504 11.320,00 |
| | NW için (380-480 V AC) | 48506 11.320,00 |

MasterPact NT/NW

Çekmece Modülü ve Diğer Aksesuarlar

Life Is On

Schneider
Electric

| Tip | Referans | Fiyat (TL) |
|-----|----------|------------|
|-----|----------|------------|

MicroLogic Kontrol Ünitesi ve Haberleşme Sistemi - Yardımcı Donanımlar

Haberleşme sistemi için yardımcı donanımlar

| | | |
|---------------------------------|--------------------------|----------|
| ULP Modbus interface modül, IFM | LV434000 | 8.720,00 |
| 1,3 m | LV434196 | 2.632,00 |
| 3 m | LV434197 | 2.456,00 |
| RJ45 / RJ45 haberleşme kablosu | TRV00810 | 3.160,00 |
| 1 m x 5 adet | TRV00820 | 3.340,00 |
| 2 m x 5 adet | TRV00830 | 5.372,00 |
| 3 m x 5 adet | | |

Batarya modülü

| | | |
|----------------|-----------------------|-----------|
| Batarya modülü | 54446 | 27.040,00 |
|----------------|-----------------------|-----------|

Mekanik çalışma sayacı

| | | |
|--------------------|-----------------------|----------|
| MasterPact NT için | 33895 | 3.200,00 |
| MasterPact NW için | 48535 | 4.100,00 |

MasterPact NT/NW - Diğer Yardımcı Donanımlar

Pano montaj çerçeveleri

| | | | |
|-----------------------------|---|-----------------------|-----------|
| MasterPact NT sabit tip | 33718 | 1.360,00 | |
| MasterPact NT çekmeceli tip | 33857 | 1.436,00 | |
| MasterPact NW sabit tip | 48601 | 1.596,00 | |
| MasterPact NW çekmeceli tip | 48603 | 1.752,00 | |
| Faz ayırıcı | NT630-1600 3P, önden ve arkadan bağlantı için | 33622 | 12.800,00 |



BCM ULP haberleşme modülü



24V DC harici güç kaynağı



Batarya modülü



Mekanik sayaç

⁽¹⁾ MasterPact NT ve NW devre kesicilerde 40F kontak bloğu standart olarak bulunur.

⁽²⁾ Kalite standartları gereğince montajının Schneider Electric tarafından yapılması gerekmektedir. Bundan dolayı BCM ULP siparişinin devre kesici siparişi sırasında verilmesi gerekmektedir.

⁽³⁾ FDM121 referansının siparişi açıldığı takdirde pano gösterge modülünün çalışması için BCM ULP haberleşme modülü haricindeki gerekli aksesuarlar bir arada sevk edilecektir.

Not:

- Fiyat listesindeki, sadece koruma özelliğine sahip MicroLogic Kontrol Ünitesi ComPact NS>630A devre kesicilerinde FDM 121 Pano Gösterge Modülünü kullanmak mümkün değildir.
 - ComPact NS>630A devre kesicilerinin, FDM 121 ile bağlantı kurabilecek diğer MicroLogic Kontrol Üniteleri için 444 30 30 Müşteri Destek Merkezi'ni arayınız.
 - ComPact NS>630A ve MasterPact NT&NW devre kesicilerini FDM 121 Pano Gösterge Modülü'ne bağlayabilmeniz için:
 - BCM ULP Haberleşme Modülü'ne
 - 24V DC Harici Güç kaynağına
 - ULP bağlantı kablosuna ihtiyacınız vardır.
 - ComPact NS>630A, MasterPact NT&NW devre kesicilerinde kullanılabilecek MicroLogic Kontrol Üniteleri ile ilgili detaylı bilgi için listenin sonundaki MicroLogic Panorama'dan faydalanabilirsiniz.
- * Ürün referansları için sayfa 83'e göz atınız.
- BCM ULP haberleşme modülü devre kesiciyle beraber montajlı olarak gönderilmektedir. Ayrı satışı yoktur.

G22

EasyPact MVS B1 - Açık Tip Güç Devre Kesicileri

630 - 1600 A

Life Is On

Schneider
Electric



| Tip | Anma Akımı In (A) | Kesme Kapasitesi Icu (kA) | Referans | Fiyat (TL) |
|---|----------------------|---------------------------------|-------------|---------------|
| Elektronik Korumalı | | | | |
| 3 Kutup 380 V AC «sabit tip» | | | | |
| MVS Standart | 630 | 50 | MVS06C3MF5L | 93.960,00 |
| | 800 | 50 | MVS08C3MF5L | 98.360,00 |
| | 1000 | 50 | MVS10C3MF5L | 101.520,00 |
| | 1250 | 50 | MVS12C3MF5L | 104.200,00 |
| | 1600 | 50 | MVS16C3MF5L | 119.520,00 |
| MVS Motorlu ⁽¹⁾ | 630 | 50 | MVS06C3NF5L | 112.520,00 |
| | 800 | 50 | MVS08C3NF5L | 116.920,00 |
| | 1000 | 50 | MVS10C3NF5L | 120.080,00 |
| | 1250 | 50 | MVS12C3NF5L | 122.760,00 |
| | 1600 | 50 | MVS16C3NF5L | 138.080,00 |
| Elektronik Korumalı | | | | |
| 3 Kutup 380 V AC «çekmeceli tip» | | | | |
| MVS Standart | 630 | 50 | MVS06C3MW5L | 135.080,00 |
| | 800 | 50 | MVS08C3MW5L | 140.480,00 |
| | 1000 | 50 | MVS10C3MW5L | 144.080,00 |
| | 1250 | 50 | MVS12C3MW5L | 146.800,00 |
| | 1600 | 50 | MVS16C3MW5L | 157.800,00 |
| MVS Motorlu ⁽¹⁾ | 630 | 50 | MVS06C3NW5L | 153.640,00 |
| | 800 | 50 | MVS08C3NW5L | 159.040,00 |
| | 1000 | 50 | MVS10C3NW5L | 162.640,00 |
| | 1250 | 50 | MVS12C3NW5L | 165.360,00 |
| | 1600 | 50 | MVS16C3NW5L | 176.360,00 |
| 4 Kutup 380 V AC «sabit tip» | | | | |
| MVS Standart | 630 | 50 | MVS06C4MF5L | 108.880,00 |
| * | 800 | 50 | MVS08C4MF5L | 112.960,00 |
| * | 1000 | 50 | MVS10C4MF5L | 117.120,00 |
| * | 1250 | 50 | MVS12C4MF5L | 123.120,00 |
| * | 1600 | 50 | MVS16C4MF5L | 141.000,00 |
| MVS Motorlu ⁽¹⁾ | 630 | 50 | MVS06C4NF5L | 127.440,00 |
| * | 800 | 50 | MVS08C4NF5L | 131.520,00 |
| * | 1000 | 50 | MVS10C4NF5L | 135.680,00 |
| * | 1250 | 50 | MVS12C4NF5L | 141.680,00 |
| * | 1600 | 50 | MVS16C4NF5L | 159.560,00 |
| Elektronik Korumalı | | | | |
| 4 Kutup 380 V AC «çekmeceli tip» (*) | | | | |
| MVS Standart | 630 | 50 | MVS06C4MW5L | 158.920,00 |
| * | 800 | 50 | MVS08C4MW5L | 163.240,00 |
| * | 1000 | 50 | MVS10C4MW5L | 167.440,00 |
| * | 1250 | 50 | MVS12C4MW5L | 172.680,00 |
| * | 1600 | 50 | MVS16C4MW5L | 189.360,00 |
| MVS Motorlu ⁽¹⁾ | 630 | 50 | MVS06C4NW5L | 177.480,00 |
| * | 800 | 50 | MVS08C4NW5L | 181.800,00 |
| * | 1000 | 50 | MVS10C4NW5L | 186.000,00 |
| * | 1250 | 50 | MVS12C4NW5L | 191.240,00 |
| * | 1600 | 50 | MVS16C4NW5L | 207.920,00 |

⁽¹⁾ Motorlu Tip Devre Kesicilerde 220V MCH motor mekanizmasının yanında 220V MX açtırma ve 220V XF kapama bobinleri de birlikte gönderilir.

Bütün ürünler yatay (H) bağlantılı olarak teslim edilmektedir. Dikey bağlantı için bağlantı parçasını (konnektörü) 90 derece çevirmeniz yeterli olacaktır.

⁽²⁾ 4000 A ürünlerin bağlantı tipine karşılık gelen kodu referanstaki (*) yerine koyunuz.

- Yatay bağlantı için herhangi bir ibareye gerek yoktur.

V - Dikey bağlantı

M - Karma bağlantı (HV)

N - Karma bağlantı (VH)

EasyPact MVS serisinde 40F kontak devre kesici ile birlikte standart olarak gelir.

(1) NT - NW - MVS açık tip şalterlerini websitemizdeki ürün seçiciler üzerinden konfigüre edip sipariş etmeniz gerekmektedir.

(2) MVS şalterler GCR_MVS_CB olarak sipariş edilebilecektir.

(*) olarak belirtilen referanslar ürün seçici üzerinden konfigüre edilmelidir.

- Bu sayfadaki diğer MVS referansları ile sipariş verilebilir. "

EasyPact MVS - Açık Tip Güç Şalterleri

800 - 4000A

Life Is On

Schneider
Electric



| Tip | Anma Akımı In (A) | Kesme Kapasitesi Icu (kA) | Referans | Fiyat (TL) |
|---|-------------------|---------------------------|----------------------------|------------|
| Elektronik Korumalı | | | | |
| 3 Kutup 380 V AC «sabit tip» | | | | |
| MVS Standart | 800 | 65 | MVS08H3MF5L | 108.680,00 |
| | 1000 | 65 | MVS10H3MF5L | 113.120,00 |
| | 1250 | 65 | MVS12H3MF5L | 116.920,00 |
| | 1600 | 65 | MVS16H3MF5L | 134.280,00 |
| | 2000 | 65 | MVS20H3MF5L | 147.160,00 |
| | 2500 | 65 | MVS25H3MF5L | 184.760,00 |
| | 3200 | 65 | MVS32H3MF5L | 213.880,00 |
| | 4000 | 65 | MVS40H3MF5L ⁽²⁾ | 271.480,00 |
| MVS Motorlu⁽¹⁾ | 800 | 65 | MVS08H3NF5L | 128.120,00 |
| | 1000 | 65 | MVS10H3NF5L | 132.560,00 |
| | 1250 | 65 | MVS12H3NF5L | 136.360,00 |
| | 1600 | 65 | MVS16H3NF5L | 153.720,00 |
| | 2000 | 65 | MVS20H3NF5L | 166.600,00 |
| | 2500 | 65 | MVS25H3NF5L | 204.200,00 |
| | 3200 | 65 | MVS32H3NF5L | 233.320,00 |
| | 4000 | 65 | MVS40H3NF5L ⁽²⁾ | 290.920,00 |
| Elektronik Korumalı | | | | |
| 3 Kutup 380 V AC «çekmeceli tip» | | | | |
| MVS Standart | 800 | 65 | MVS08H3MW5L | 156.080,00 |
| | 1000 | 65 | MVS10H3MW5L | 160.800,00 |
| | 1250 | 65 | MVS12H3MW5L | 164.360,00 |
| | 1600 | 65 | MVS16H3MW5L | 177.360,00 |
| | 2000 | 65 | MVS20H3MW5L | 196.840,00 |
| | 2500 | 65 | MVS25H3MW5L | 234.080,00 |
| | 3200 | 65 | MVS32H3MW5L | 279.920,00 |
| | 4000 | 65 | MVS40H3MW5L ⁽²⁾ | 371.840,00 |
| MVS Motorlu⁽¹⁾ | 800 | 65 | MVS08H3NW5L | 175.520,00 |
| | 1000 | 65 | MVS10H3NW5L | 180.240,00 |
| | 1250 | 65 | MVS12H3NW5L | 183.800,00 |
| | 1600 | 65 | MVS16H3NW5L | 196.800,00 |
| | 2000 | 65 | MVS20H3NW5L | 216.280,00 |
| | 2500 | 65 | MVS25H3NW5L | 253.520,00 |
| | 3200 | 65 | MVS32H3NW5L | 299.360,00 |
| | 4000 | 65 | MVS40H3NW5L ⁽²⁾ | 391.280,00 |
| 4 Kutup, 380 V AC «sabit tip» | | | | |
| MVS Standart | 800 | 65 | MVS08H4MF5L | 125.880,00 |
| | 1000 | 65 | MVS10H4MF5L | 131.800,00 |
| | 1250 | 65 | MVS12H4MF5L | 137.760,00 |
| | 1600 | 65 | MVS16H4MF5L | 157.880,00 |
| | 2000 | 65 | MVS20H4MF5L | 175.920,00 |
| | 2500 | 65 | MVS25H4MF5L | 223.920,00 |
| | 3200 | 65 | MVS32H4MF5L | 260.880,00 |
| | 4000 | 65 | MVS40H4MF5L ⁽²⁾ | 334.320,00 |
| MVS Motorlu⁽¹⁾ | 800 | 65 | MVS08H4NF5L | 145.320,00 |
| | 1000 | 65 | MVS10H4NF5L | 151.240,00 |
| | 1250 | 65 | MVS12H4NF5L | 157.200,00 |
| | 1600 | 65 | MVS16H4NF5L | 177.320,00 |
| | 2000 | 65 | MVS20H4NF5L | 195.360,00 |
| | 2500 | 65 | MVS25H4NF5L | 243.360,00 |
| | 3200 | 65 | MVS32H4NF5L | 280.320,00 |
| | 4000 | 65 | MVS40H4NF5L ⁽²⁾ | 353.760,00 |
| Elektronik Korumalı | | | | |
| 4 Kutup, 380 V AC «çekmeceli tip»(*) | | | | |
| MVS Standart | 800 | 65 | MVS08H4MW5L | 181.920,00 |
| | * 1000 | 65 | MVS10H4MW5L | 185.880,00 |
| | * 1250 | 65 | MVS12H4MW5L | 191.040,00 |
| | * 1600 | 65 | MVS16H4MW5L | 211.920,00 |
| | * 2000 | 65 | MVS20H4MW5L | 238.600,00 |
| | * 2500 | 65 | MVS25H4MW5L | 285.160,00 |
| | * 3200 | 65 | MVS32H4MW5L | 343.080,00 |
| | * 4000 | 65 | MVS40H4MW5L ⁽²⁾ | 440.560,00 |
| MVS Motorlu⁽¹⁾ | 800 | 65 | MVS08H4NW5L | 201.360,00 |
| | * 1000 | 65 | MVS10H4NW5L | 205.320,00 |
| | * 1250 | 65 | MVS12H4NW5L | 210.480,00 |
| | * 1600 | 65 | MVS16H4NW5L | 231.360,00 |
| | * 2000 | 65 | MVS20H4NW5L | 258.040,00 |
| | * 2500 | 65 | MVS25H4NW5L | 304.600,00 |
| | * 3200 | 65 | MVS32H4NW5L | 362.520,00 |
| | * 4000 | 65 | MVS40H4NW5L ⁽²⁾ | 460.000,00 |

⁽¹⁾ Motorlu Tip Devre Kesicilerde 220V MCH motor mekanizmasının yanında 220V MX açtırma ve 220V XF kapama bobinleri de birlikte gönderilir.

Bütün ürünler yatay (H) bağlantılı olarak teslim edilmektedir. Dikey bağlantı için bağlantı parçasını (konnektörü) 90 derece çevirmeniz yeterli olacaktır.

⁽²⁾ 4000 A ürünlerin bağlantı tipine karşılık gelen kodu referanstaki (*) yerine koyunuz.

- Yatay bağlantı için herhangi bir ibareye gerek yoktur.

V - Dikey bağlantı

M - Karma bağlantı (HV)

N - Karma bağlantı (VH)

EasyPact MVS serisinde 40F kontak devre kesici ile birlikte standart olarak gelir.

(1) NT - NW - MVS açık tip şalterlerini websitemizdeki ürün seçiciler üzerinden konfigüre edip sipariş etmeniz gerekmektedir.

(2) MVS şalterler GCR_MVS_CB olarak sipariş edilebilecektir.

- (*) olarak belirtilen referanslar ürün seçici üzerinden konfigüre edilmelidir.

- Bu sayfadaki diğer MVS referansları ile sipariş verilebilir. "

EasyPact MVS - Açık Tip Güç Şalterleri

800 - 4000A

Life Is On

Schneider
Electric

EasyPact MVS - Yardımcı Donanımlar

| Tip | Referans | Fiyat (TL) |
|--|-----------------------------|-----------------------------------|
| Sabit Tipler İçin | | |
| Motor Mekanizması | MCH - MVS için 100-130V AC | 48211 22.880,00 |
| | MCH - MVS için 200-240V AC | 48212 22.880,00 |
| NW için Yardımcı Kontakt | 40F kontakt bloğu | 48198 3.480,00 |
| MX Açırma Bobini | 100-130V AC/DC | 47362 5.296,00 |
| | 200-250V AC/DC | 47363 5.296,00 |
| XF Kapama Bobini | 100-130V AC/DC | MVS21801 5.516,00 |
| | 200-250V AC/DC | MVS21803 5.516,00 |
| MN Düşük Gerilim Bobini | 100-130 V AC/DC | 47382 11.320,00 |
| | 200-250 V AC/DC | 47383 11.320,00 |
| Çekmeceli Tipler İçin | | |
| Motor Mekanizması | MCH - MVS için 100-130V AC | 48526 22.880,00 |
| | MCH - MVS için 200-240V AC | 48527 22.880,00 |
| NW için Yardımcı Kontakt | 40F kontakt bloğu | 48468 8.320,00 |
| MX Açırma Bobini | 100-130V AC/DC | 48493 5.296,00 |
| | 200-250V AC/DC | 48494 5.296,00 |
| XF Kapama Bobini | 100-130V AC/DC | MVS21802 5.516,00 |
| | 200-250V AC/DC | MVS21804 5.516,00 |
| MN Düşük Gerilim Bobini | 100-130 V AC/DC | 48503 11.320,00 |
| | 200-250 V AC/DC | 48504 11.320,00 |
| Sayaç | Mekanik Sayıcı(counter) | 48535 4.100,00 |
| Pano Montaj Çerçevesi Şeffaf Kapak | Sabit ve çekmeceli tip için | 48604 11.840,00 |
| Faz Ayırıcı | Sabit tip için | 48599 11.920,00 |
| | Çekmeceli tip için | 48600 6.280,00 |
| Pano Montaj Çerçevesi | Sabit tip | 48601 1.596,00 |
| | Çekmeceli tip | 48603 1.752,00 |
| Mekanik kilitleme (2 x MVS devre kesici) | | |
| Adaptasyon plakası (2 adet sipariş edilmelidir) | 47926 | 13.040,00 |
| Kablo seti (1 adet sipariş edilmelidir) | 33209 | 8.200,00 |
| Mekanik kilitleme (3 x MVS devre kesici) | | |
| 3 kaynaklı (Sadece biri kapalı) (1 adet sipariş edilmelidir) | 48610 | 68.400,00 |
| 2 kaynak (1 kuplaj) (1 adet sipariş edilmelidir) | 48609 | 94.800,00 |
| 2 kaynaklı + yedeklemeli (1 adet sipariş edilmelidir) | 48608 | 48.800,00 |
| YENİ MVS Haberleşme sistemi için yardımcı donanımlar | | |
| EasyCom Haberleşme Modülü (3 adet şalter) | MVS21430 | 16.400,00 |



EasyPact MVS için motor mekanizması MCH



MX gerilim bobinleri



XF gerilim bobini



* Adaptasyon plakaları hem sabit hem çekmeceli tip devre kesiciler için kullanılabilir.

* EasyCom haberleşme modülü ile açma-kapama, ON/OFF, trip ve PF bilgisi verilebilmektedir. Daha fazla bilgi alınması gereken durumlarda EcoCom Modülleri ve ETV trip üniteli şalterler kullanılması gerekmektedir.

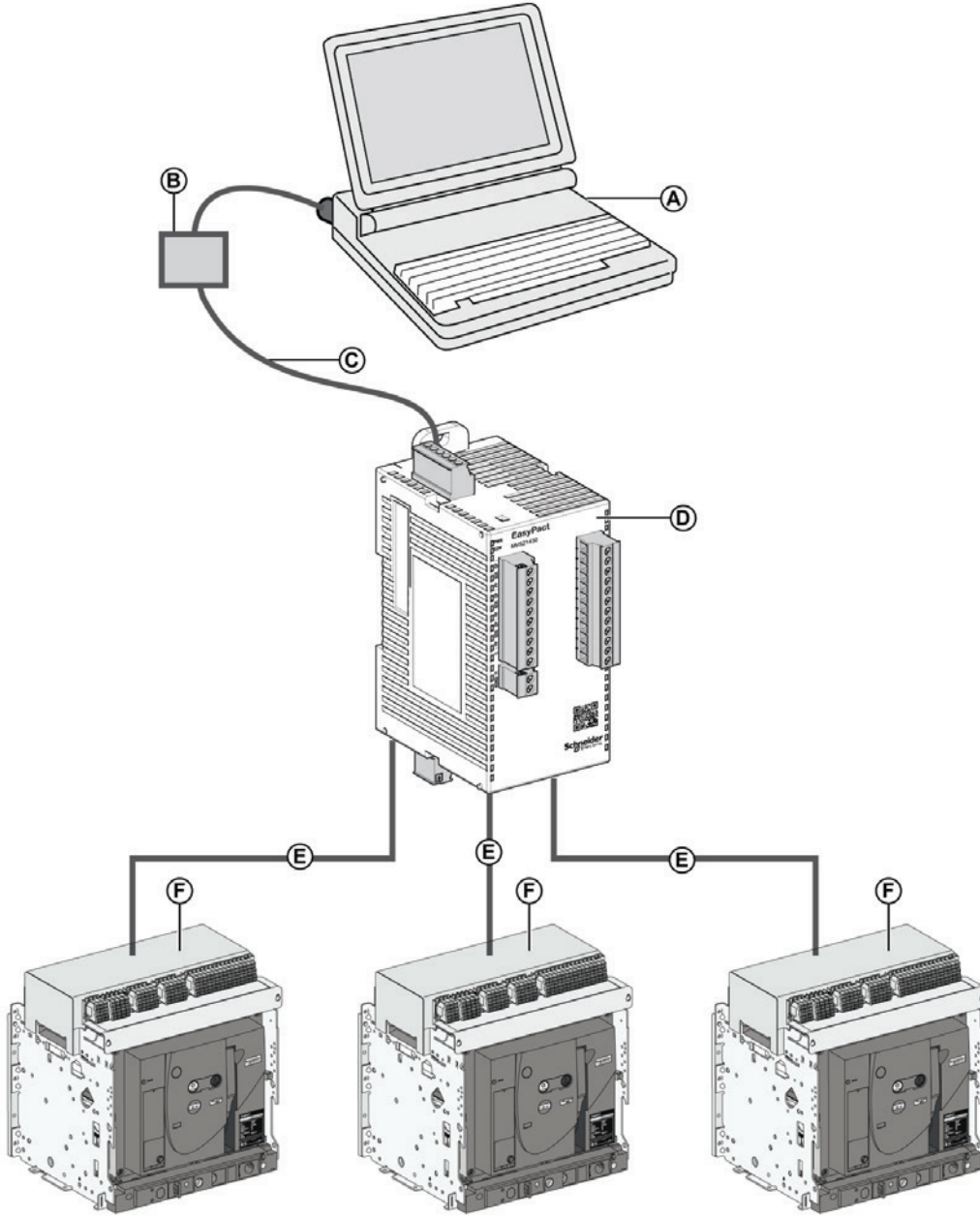

G26

- A Modbus Master/Scada Supervisor
- B Modbus Haberleşme Kablosu (RS 485)
- C Modbus'dan USB'ye Dönüştürücü
- D EasyPact MVS Haberleşme Modülü
- E Dijital Giriş/Çıkış Kabloları
- F EasyPact MVS Açık Tip Şalter

MicroLogic Kontrol Üniteleri

ComPacT NS>630A ve MasterPact NT&NW devre kesicilerinde, elektrik dağıtım sisteminizin korumasını, elektriksel değerlerin ölçülmesini ve dağıtım sisteminizin bilgisayar üzerinden haberleşmesini sağlayacak MicroLogic Kontrol Üniteleri bulunur.



MicroLogic E



MicroLogic H

MasterPact NT-NW



MasterPact NT



ComPacT NS>630A



MasterPact NW



ComPacT NS>1600A



MicroLogic (ölçümsüz)



MicroLogic E

ComPacT NS>630A

MicroLogic kontrol ünitesi

2.0 E
X Y Z

X: koruma tipi

- 2 standart koruma
- 5 selektif koruma
- 6 selektif + toprak hatası koruması
- 7 selektif + toprak kaçağı koruma.

Z: ölçüm tipi

- E "enerji"
- H "harmonik"



Akım koruması

MicroLogic 2: standart koruma

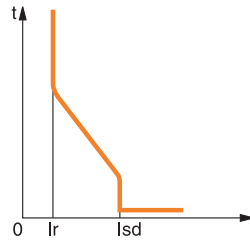

Koruma: LI koruma
uzun süreli (L)
+ anlık (I)

$$L: I = 0.4 \dots 1.0 \times I_n$$

$$I: I_{sd} = 1.5 \dots 10 \times I_r$$

MicroLogic 5: selektif koruma

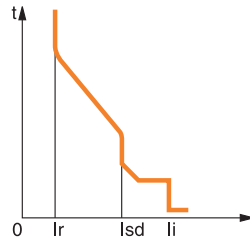

Koruma: LSI koruma
uzun süreli (L)
+ kısa süreli (S)
+ anlık (I)

$$L: I = 0.4 \dots 1.0 \times I_n$$

$$S: I_{sd} = 1.5 \dots 10 \times I_r$$

$$I: I_i = 2 \dots 15 \times I_n$$

$$t_{sd} = 80 \dots 500 \text{ ms}$$

MicroLogic 6: selektif + toprak hatası koruması

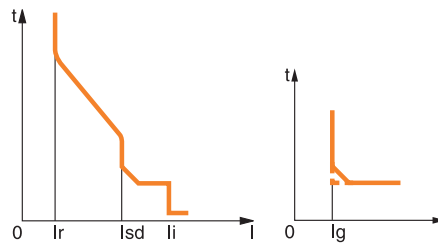

Koruma: LSIG koruma
uzun süreli (L)
+ kısa süreli (S)
+ anlık (I)
+ toprak hatası koruması (G)

$$L: I = 0.4 \dots 1.0 \times I_n$$

$$S: I_{sd} = 1.5 \dots 10 \times I_r$$

$$I: I_i = 2 \dots 15 \times I_n$$

$$G: I_g = 0.3 \dots 1 \times I_n \quad (I_n \leq 400A)$$

$$I_g = 0.2 \dots 1 \times I_n \quad (400A < I_n < 1250)$$

$$I_g = 500 \dots 1200 \times I_n \quad (I_n \geq 1250A)$$

MicroLogic 7: selektif + toprak kaçağı koruma

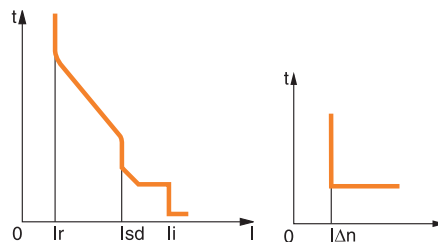

Koruma: LSIV koruma
uzun süreli (L)
+ kısa süreli (S)
+ anlık (I)
+ 3200A'ya kadar toprak kaçağı koruması (V)

$$L: I = 0.4 \dots 1.0 \times I_n$$

$$S: I_{sd} = 1.5 \dots 10 \times I_r$$

$$I: I_i = 2 \dots 15 \times I_n$$

$$V: I_{\Delta n} = 0.5 \dots 30A$$

Ölçümler ve programlanabilir koruma**A: akımmetre**

- $I_1, I_2, I_3, I_N, I_{\text{toprak hatası}}, I_{\text{toprak kaçağı}}$ ve bu ölçümlerin maksimum değerleri
- hata göstergeleri
- amper ve saniye olarak ayarlamalar

E: A + Enerji

- MicroLogic A'nın ölçümlerini yapar ve ek olarak gerilim, güç faktörü, güç ve enerji ölçümü gibi değerleri de ölçer.
- Ortalama akım değerlerini hesaplar
- "Hızlı görünüm" fonksiyonu ile kullanıcının seçtiği değerler ekran üzerinden görüntülenebilir.

P: A + güç + programlanabilir koruma

- Gerilim, akım, aktif, reaktif görünür güç ve enerji, frekans, $V_{\text{tepe}}, A_{\text{tepe}}$, güç faktörü ölçümleri ve maks. min. değerleri.
- IDMTL uzun süreli koruma, minimum ve maksimum gerilim ve frekans değerleri, gerilim ve akım dengesizliği, faz sırası, ters besleme
- Güç ve akım değerine bağlı olarak yük atma ve tekrar devreye alma
- Kesilen akım değerleri ölçümü, farklı hata göstergeleri, geçmiş bilgi kayıtları ve olay tarihleri

H: P + harmonikler

- Temel değerler, bozulma ve 31. sıralamaya kadar harmoniklerin fazları ve genlikleri
- Hata ve alarm sonrasında veya talep edildiğinde dalga şekli yakalama
- Zenginleştirilmiş alarm programı: Ayarlanabilir eşik değerler

2.0 E**5.0 E****5.0 P****5.0 H****6.0 E****6.0 P****6.0 H****7.0 P****7.0 H**

Enerji Verimliliğine Doğrudan Erişim MicroLogic™ E

ComPacT NS ve MasterPact NT&NW
devre kesiciler için kontrol ünitesi

İhtiyacınız olan yerde enerji ölçümü
sağlamanın en uygun yolu



Akıllı



Güvenli



Basit



MasterPact NT/NW MicroLogic Kontrol Üniteleri Ölçüm Fonksiyonları



| MicroLogic E/P/H Dâhilî Güç Ölçüm Fonksiyonları | | | Tip | | Ekran | |
|---|---|--|--------|------------|----------------|--------------|
| | | | E | P/H | MicroLogic LCD | FDM121 ekran |
| Koruma ayarlarının görüntülenmesi | | | | | | |
| Açmalar (A) ve gecikmeler | Tüm ayarlar görüntülenebilir | Ir, tr, lsd, tsd, li, lg, tg | E | P/H | ■ | |
| Ölçümler | | | | | | |
| Anlık rms değerleri | | | | | | |
| Akım (A) | Fazlar ve nötr | I1, I2, I3, IN | E | P/H | ■ | ■ |
| | Faz ortalaması | $I_{ort} = (I1 + I2 + I3) / 3$ | E | P/H | - | ■ |
| | 3 faz ve nötrdeki en yüksek akım I _{max} | I1, I2, I3, IN için I _{max} | E | P/H | ■ | ■ |
| | Toprak hatası (MicroLogic 6) | % Ig (açma ayarı) | E | P/H | ■ | ■ |
| | Fazlar arasında akım dengesizliği | % I _{ort} | E | P/H | - | ■ |
| Gerilimler (V) | Faz-faz | V12, V23, V31 | E | P/H | ■ | ■ |
| | Faz-nötr | V1N, V2N, V3N | E | P/H | ■ | ■ |
| | Faz-faz gerilimlerinin ortalaması | $V_{ort} = (V12 + V23 + V31) / 3$ | E | P/H | - | ■ |
| | Faz-nötr gerilimlerinin ortalaması | $V_{ort} = (V1N + V2N + V3N) / 3$ | E | P/H | - | ■ |
| | F-F ve F-N gerilim dengesizliği | % V _{ort} ve % V _{ort} | E | P/H | - | ■ |
| | Faz sırası | 1-2-3, 1-3-2 | - | P/H | - | ■ |
| Frekans (Hz) | Güç sistemi | f | - | P/H | ■ | ■ |
| Güç | Aktif (kW) | P, total P, faz başına | - E | P/H P/H | ■ ■ | ■ ■ |
| | Reaktif (kVAR) | Q, total Q, faz başına | E - | ■ | ■ | ■ |
| | Görünen (kVA) | S, total S, faz başına | E - | ■ | ■ | ■ |
| | Power Factor | PF, total PF, faz başına | E - | | | |
| | Güç faktörü ve cosφ (temel) | cosφ, total cosφ, faz başına | - - | ■ | - | ■ |
| Maksimetreler / minimetreler | | | | | | |
| | Anlık rms ölçümleriyle ilişkilendirilmiştir | MicroLogic veya FDM121 ekran ünitesi üzerinden sıfırlanır | ↓ | P/H | ■ | ■ |
| Enerji ölçümü | | | | | | |
| Enerji | Aktif (kW), reaktif (kVARh), görünen (kVAh) | Son sıfırlamadan sonra toplam | E | P/H | ■ | ■ |
| Ortalama ve maksimum ortalama değerleri | | | | | | |
| Ortalama akım (A) | Fazlar ve nötr | Seçili pencerede geçerli değer Son sıfırlamadan sonraki maksimum ortalama | E - | P/H P/H | ■ ■ | ■ ■ |
| Ortalama güç | Aktif (kWh), reaktif (kVAR), görünen (kVA) | Seçili pencerede geçerli değer Son sıfırlamadan sonraki maksimum ortalama | E E | P/H P/H | ■ ■ | ■ ■ |
| Hesaplama penceresi | Kaymalı, sabit veya haberleşme ile senkronize | 1 dakikalık adımlarla 5 - 60 dakika arasında ayarlanabilir ⁽¹⁾ | E | P/H | - | - |
| Güç kalitesi | | | | | | |
| Toplam harmonik bozulma (%) | Rms değerine göre gerilim | F-F ve F-N gerilimi için THDU, THDV | - | H | ■ | ■ |
| | Rms değerine göre akım | Faz akımı için THDI | - | H | ■ | ■ |

⁽¹⁾ Sadece haberleşme sistemi ile mümkün olabilir.

⁽²⁾ Sadece MicroLogic P/H kullanımı ile mümkün olabilir.

Ek teknik özellikler

Ölçüm doğruluğu

- Doğruluk, sensörler dâhil tüm ölçüm sistemine dairdir.
- Akım: IEC 61557-12'ye göre Sınıf 1
- Gerilim: % 0,5
- Güç ve enerji: IEC 61557-12'ye göre Sınıf 2
- Frekans: % 0,1



Kaynak Transfer Sistemleri



Kesintisiz Hayat için
Kesintisiz Enerji



se.com/tr

Life Is On

Schneider
Electric

TransferPacT - Otomatik Transfer Anahtarlama Ekipmanı

TransferPacT Otomatik Ürün Ailesi

TransferPacT maksimum ölçeklenebilirlik ve yüksek performans sunan yüksek hızlı, kompakt, modüler tasarımı ve akıllı bir otomatik transfer anahtarıdır. IEC 60947-6-1'e uygun olarak tasarlanmış, 220V - 440V arası nominal çalışma gerilimiyle 32A – 1600A aralığında çalışan 2, 3 ve 4 kutuplu PC sınıfı bir ATSE'dir.

- TransferPacT hızlı ayarlar ve kolay görüntülenen bir arayüz sağlar.

- TransferPacT Aktif Otomatik, dahili kontrol ünitesi ve LCD ekran ile her ihtiyacı karşılayan kapsamlı fonksiyonlar sunar. Harici HMI'ya genişletmek de bir seçenektir.

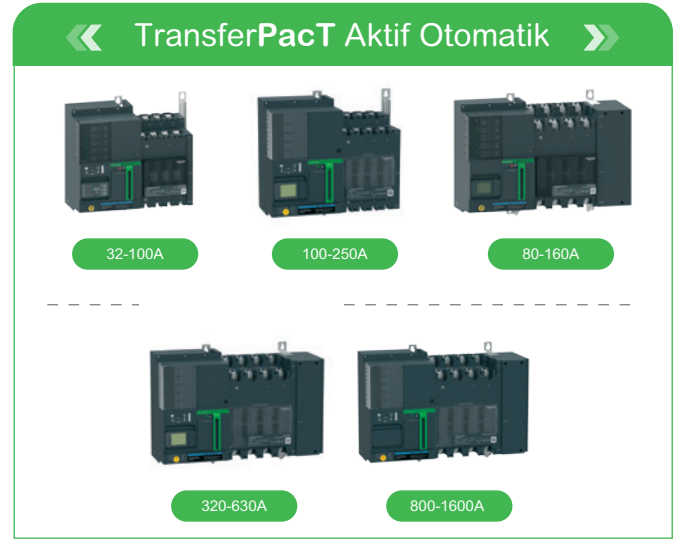
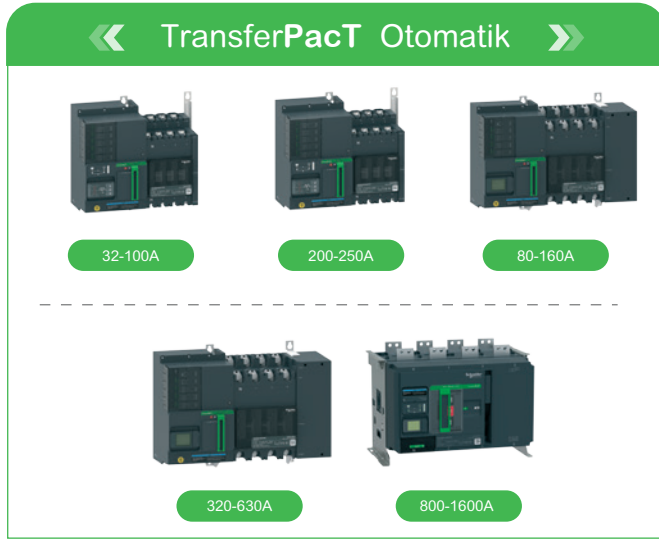

TransferPacT Fonksiyon Modülü (Opsiyonel)

TransferPacT'in ölçeklenebilirliği, enversör çözümünüzü genişletmenize olanak sağlar. Talebinize bağlı olarak fonksiyon modülleri ekleyebilir ve güç kesintisi olmadan ürününüzün koruma fonksiyonlarını arttırabilirsiniz.

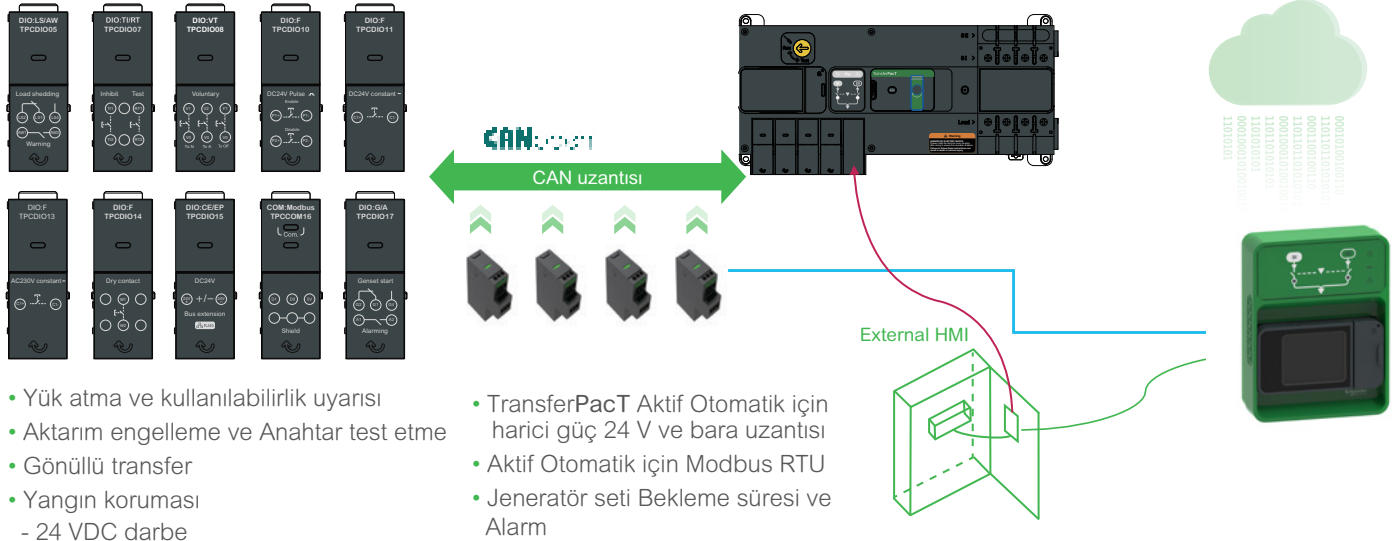

- Yük atma ve kullanılabilirlik uyarısı
- Aktarım engelleme ve Anahtar test etme
- Gönüllü transfer
- Yangın koruması
 - 24 VDC darbe
 - 24 VDC sabit
 - 230 VAC sabit
 - 1 Kuru kontak girişi

- TransferPacT Aktif Otomatik için harici güç 24 V ve bara uzantısı
- Aktif Otomatik için Modbus RTU
- Jeneratör seti Bekleme süresi ve Alarm

se.com/tr

Life Is On

Schneider
Electric

TransferPacT - ATS – Aksesuarlar

TransferPacT 200-1600 (2 Kaynak Arası Otomatik Transfer)

Life Is On

Schneider
Electric



TR25D4S2504TPE



TA63D4L6304TPE

H2



TA63D4L6304TPE

| Tip | Kasa | Kutup Sayısı | Tip | Ekran | Akım Değeri | Referans | Fiyat (EUR) |
|--|------|--------------|------|----------|-------------|--------------------------------|-------------|
| TransferPacT Otomatik Anahtarlama Ekipmanı | | | | | | | |
| TA25,200 3P Standart | 250 | 3P | 400V | Standart | 200 | TA25D3S2004TPE | 2.040,00 |
| TA25,250 3P Standart | 250 | 3P | 400V | Standart | 250 | TA25D3S2504TPE | 2.220,00 |
| TA25,200 4P Standart | 250 | 4P | 400V | Standart | 200 | TA25D4S2004TPE | 2.160,00 |
| TA25,250 4P Standart | 250 | 4P | 400V | Standart | 250 | TA25D4S2504TPE | 2.280,00 |
| TA63,320 3P Standart | 630 | 3P | 400V | Standart | 320 | TA63D3S3204TPE | 2.520,00 |
| TA63,400 3P Standart | 630 | 3P | 400V | Standart | 400 | TA63D3S4004TPE | 2.640,00 |
| TA63,500 3P Standart | 630 | 3P | 400V | Standart | 500 | TA63D3S5004TPE | 2.880,00 |
| TA63,630 3P Standart | 630 | 3P | 400V | Standart | 630 | TA63D3S6304TPE | 3.000,00 |
| TA63,320 4P Standart | 630 | 4P | 400V | Standart | 320 | TA63D4S3204TPE | 2.880,00 |
| TA63,400 4P Standart | 630 | 4P | 400V | Standart | 400 | TA63D4S4004TPE | 3.000,00 |
| TA63,500 4P Standart | 630 | 4P | 400V | Standart | 500 | TA63D4S5004TPE | 3.120,00 |
| TA63,630 4P Standart | 630 | 4P | 400V | Standart | 630 | TA63D4S6304TPE | 3.420,00 |
| TA80,800 3P Standart | 800 | 3P | 400V | Standart | 800 | TA80D3S8004TPE | 3.450,00 |
| TA80,800 4P Standart | 800 | 4P | 230V | Standart | 800 | TA80D4S8004TPE | 3.650,00 |
| TransferPacT Aktif Otomatik Anahtarlama Ekipmanı | | | | | | | |
| TA25,100 3P LCD | 250 | 3P | 230V | LCD | 100 | TA25D3L1002TPE | 2.860,00 |
| TA25,250 3P LCD | 250 | 3P | 230V | LCD | 250 | TA25D3L2502TPE | 3.205,00 |
| TA25,200 3P LCD | 250 | 3P | 400V | LCD | 200 | TA25D3L2004TPE | 2.977,00 |
| TA25,250 3P LCD | 250 | 3P | 400V | LCD | 250 | TA25D3L2504TPE | 3.205,00 |
| TA25,100 4P LCD | 250 | 4P | 230V | LCD | 100 | TA25D4L1002TPE | 2.916,00 |
| TA25,250 4P LCD | 250 | 4P | 230V | LCD | 250 | TA25D4L2502TPE | 3.250,00 |
| TA25,200 4P LCD | 250 | 4P | 400V | LCD | 200 | TA25D4L2004TPE | 3.042,00 |
| TA25,250 4P LCD | 250 | 4P | 400V | LCD | 250 | TA25D4L2504TPE | 3.250,00 |
| TA63,320 3P LCD | 630 | 3P | 400V | LCD | 320 | TA63D3L3204TPE | 3.900,00 |
| TA63,400 3P LCD | 630 | 3P | 400V | LCD | 400 | TA63D3L4004TPE | 3.965,00 |
| TA63,500 3P LCD | 630 | 3P | 400V | LCD | 500 | TA63D3L5004TPE | 4.459,00 |
| TA63,630 3P LCD | 630 | 3P | 400V | LCD | 630 | TA63D3L6304TPE | 4.940,00 |
| TA63,320 4P LCD | 630 | 4P | 400V | LCD | 320 | TA63D4L3204TPE | 3.952,00 |
| TA63,400 4P LCD | 630 | 4P | 400V | LCD | 400 | TA63D4L4004TPE | 3.994,00 |
| TA63,500 4P LCD | 630 | 4P | 400V | LCD | 500 | TA63D4L5004TPE | 4.489,00 |
| TA63,630 4P LCD | 630 | 4P | 400V | LCD | 630 | TA63D4L6304TPE | 4.992,00 |
| TA80,800 3P LCD | 800 | 3P | 230V | LCD | 800 | TA80D3L8002TPE | 5.120,00 |
| TA80,800 3P LCD | 800 | 3P | 400V | LCD | 800 | TA80D3L8004TPE | 5.120,00 |
| TA80,800 4P LCD | 800 | 4P | 230V | LCD | 800 | TA80D4L8002TPE | 5.300,00 |
| TA80,800 4P LCD | 800 | 4P | 400V | LCD | 800 | TA80D4L8004TPE | 5.300,00 |
| TA1A,800 3P LCD | 1600 | 3P | 400V | LCD | 800 | TA1AD3L8004TPE | 7.195,00 |
| TA1A,1000 3P LCD | 1600 | 3P | 400V | LCD | 1000 | TA1AD3L10H4TPE | 8.244,00 |
| TA1A,1250 3P LCD | 1600 | 3P | 400V | LCD | 1250 | TA1AD3L12H4TPE | 9.373,00 |
| TA1A,1600 3P LCD | 1600 | 3P | 400V | LCD | 1600 | TA1AD3L16H4TPE | 10.014,00 |
| TA1A,800 4P LCD | 1600 | 4P | 400V | LCD | 800 | TA1AD4L8004TPE | 7.329,00 |
| TA1A,1000 4P LCD | 1600 | 4P | 400V | LCD | 1000 | TA1AD4L10H4TPE | 8.850,00 |
| TA1A,1250 4P LCD | 1600 | 4P | 400V | LCD | 1250 | TA1AD4L12H4TPE | 9.900,00 |
| TA1A,1600 4P LCD | 1600 | 4P | 400V | LCD | 1600 | TA1AD4L16H4TPE | 10.513,00 |
| TransferPacT Remote Otomatik Anahtarlama Ekipmanı | | | | | | | |
| TA25,200 3P Remote | 250 | 3P | 230V | Remote | 200 | TR25D3R2502TPE | 1.950,00 |
| TA25,250 3P Remote | 250 | 3P | 400V | Remote | 250 | TR25D3R1604TPE | 1.807,00 |
| TA25,200 3P Remote | 250 | 3P | 400V | Remote | 200 | TR25D3R2004TPE | 1.857,00 |
| TA25,250 3P Remote | 250 | 3P | 400V | Remote | 250 | TR25D3R2504TPE | 1.950,00 |
| TA25,200 4P Remote | 250 | 4P | 230V | Remote | 200 | TR25D4R2502TPE | 2.002,00 |
| TA25,250 4P Remote | 250 | 4P | 400V | Remote | 250 | TR25D4R1604TPE | 1.857,00 |
| TA25,200 4P Remote | 250 | 4P | 400V | Remote | 200 | TR25D4R2004TPE | 1.906,00 |
| TA25,250 4P Remote | 250 | 4P | 400V | Remote | 250 | TR25D4R2504TPE | 2.015,00 |
| TA63,320 3P Remote | 630 | 3P | 400V | Remote | 320 | TR63D3R3204TPE | 2.942,00 |
| TA63,400 3P Remote | 630 | 3P | 400V | Remote | 400 | TR63D3R4004TPE | 2.942,00 |
| TA63,500 3P Remote | 630 | 3P | 400V | Remote | 500 | TR63D3R5004TPE | 3.044,00 |
| TA63,630 3P Remote | 630 | 3P | 400V | Remote | 630 | TR63D3R6304TPE | 3.111,00 |
| TA63,630 3P Remote | 630 | 3P | 230V | Remote | 630 | TR63D3R6302TPE | 3.111,00 |
| TA63,320 4P Remote | 630 | 4P | 400V | Remote | 320 | TR63D4R3204TPE | 2.975,00 |
| TA63,400 4P Remote | 630 | 4P | 400V | Remote | 400 | TR63D4R4004TPE | 3.010,00 |
| TA63,500 4P Remote | 630 | 4P | 400V | Remote | 500 | TR63D4R5004TPE | 3.078,00 |
| TA63,630 4P Remote | 630 | 4P | 400V | Remote | 630 | TR63D4R6304TPE | 3.146,00 |
| TA63,630 4P Remote | 630 | 4P | 230V | Remote | 630 | TR63D4R6302TPE | 3.146,00 |
| TR80,800 3P Remote | 800 | 3P | 230V | Remote | 800 | TR80D3R8002TPE | 3.580,00 |
| TR80,800 3P Remote | 800 | 3P | 400V | Remote | 800 | TR80D3R8004TPE | 3.580,00 |
| TR80,800A 4P Remote | 800 | 4P | 230V | Remote | 800 | TR80D4R8002TPE | 3.800,00 |
| TR80,800A 4P Remote | 800 | 4P | 400V | Remote | 800 | TR80D4R8004TPE | 3.800,00 |

TransferPacT - ATS - Aksesuarlar

TransferPacT 100-160 -yardımcı donanımlar (2 Kaynak Arası Otomatik Transfer)

Life Is On

Schneider
Electric

| Tip | Referans | Fiyat (EUR) |
|--|----------|-------------|
| TransferPacT Otomatik Anahtarlama Ekipmanı | | |
| HMI Paneli Standart Seri için | TPCCIF02 | 228,00 |
| Harici HMI Paneli Aktif Otomatik LCD serisi | TPCCIF04 | 545,00 |
| Yük atma ve kullanılabilirlik uyarısı, çıkış sinyali | TPCDIO05 | 90,00 |
| Transfer engelleme ve uzaktan test, giriş sinyali | TPCDIO07 | 90,00 |
| Gönüllü uzaktan kontrol, giriş sinyali | TPCDIO08 | 90,00 |
| Yangından korunma, 24VDC darbe, giriş sinyali | TPCDIO10 | 90,00 |
| Yangından korunma, 24VDC sabit, giriş sinyali | TPCDIO11 | 90,00 |
| Yangın koruması, 230VAC sabit, giriş sinyali | TPCDIO13 | 90,00 |
| Yangından korunma, kuru kontak, pasif, giriş sinyali | TPCDIO14 | 90,00 |
| BUS uzantısı ve 24Vdc yardımcı güç kaynağı standart seri için | TPCDIO15 | 117,00 |
| Modbus RTU (Seri Port), eklenti standart seri için | TPCCOM16 | 97,00 |
| Jeneratör başlatma ve alarm, çıkış sinyali | TPCDIO17 | 118,00 |
| İnterfaz bariyeri, izolasyon aksesuarı, TA16 çerçeve için, 9'lu set | TPSISO29 | 45,00 |
| Terminal koruyucu kapak, izolasyon aksesuarı, TA10 çerçeve için, 2'li set | TPSISO30 | 45,00 |
| Terminal koruyucu kapak, izolasyon aksesuarı, TA16 çerçeve için, 3'li set | TPSISO31 | 45,00 |
| Yardımcı kontak, TransferPacT, kaynak I ve kaynak II için durum göstergesi | TPSAUX32 | 45,00 |
| Yardımcı kontak, TransferPacT, KAPALI konum göstergesi | TPSAUX33 | 45,00 |
| Bara TA10 çerçeve için, 4'lü set | TPSCON35 | 113,00 |
| Bara TA16 çerçeve için, 4'lü set | TPSCON36 | 105,00 |
| HMI Paneli için IP54 Kapak Aktif Otomatik LCD serisi | TPCOTH37 | 1.425,00 |

TransferPacT - ATS - Aksesuarlar

TransferPacT 200-1630, yardımcı donanımlar (2 Kaynak Arası Otomatik Transfer)

| Tip | Referans | Fiyat (EUR) |
|---|----------|-------------|
| TransferPacT Otomatik Anahtarlama Ekipmanı | | |
| HMI Paneli Standart Seri için | TPCCIF02 | 228,00 |
| Harici HMI Paneli Aktif Otomatik LCD serisi | TPCCIF04 | 545,00 |
| Yük atma ve kullanılabilirlik uyarısı, çıkış sinyali | TPCDIO05 | 90,00 |
| Transfer engelleme ve uzaktan test, giriş sinyali | TPCDIO07 | 90,00 |
| Gönüllü uzaktan kontrol, giriş sinyali | TPCDIO08 | 90,00 |
| Yangından korunma 24VDC darbe, giriş sinyali | TPCDIO10 | 90,00 |
| Yangından korunma 24VDC sabit, giriş sinyali | TPCDIO11 | 90,00 |
| Yangın koruması, 230VAC sabit, giriş sinyali | TPCDIO13 | 90,00 |
| Yangından korunma, kuru kontak, pasif, giriş sinyali | TPCDIO14 | 90,00 |
| BUS uzantısı ve 24Vdc yardımcı güç kaynağı standart seri için | TPCDIO15 | 117,00 |
| Modbus RTU (Seri Port), eklenti standart seri için | TPCCOM16 | 97,00 |
| Jeneratör başlatma ve alarm, çıkış sinyali | TPCDIO17 | 118,00 |
| Terminal Koruyucu TA25 için | LV429518 | 15,80 |
| Terminal Koruyucu TA63 için | TPSISO42 | 55,00 |
| İnterfaz bariyeri, izolasyon aksesuarı, TA25-TA63 çerçeve için 3'lu set | TPSISO65 | 103,20 |
| Terminal koruyucu kapak, izolasyon aksesuarı TA25 çerçeve için | TPSISO66 | 37,00 |
| Terminal koruyucu kapak, izolasyon aksesuarı TA63 çerçeve için | TPSISO67 | 62,00 |
| Yardımcı kontak, TransferPacT, kaynak I ve Kay II için durum göstergesi | TPSAUX43 | 35,00 |
| Yardımcı kontak, TransferPacT, KAPALI konum göstergesi | TPSAUX44 | 35,00 |
| HMI Paneli için IP54 Kapak Aktif Otomatik LCD serisi | TPCOTH37 | 1.425,00 |
| TA1A interfaz bariyeri | TPSISO70 | 67,00 |
| TA1A yardımcı kontakt | TPSAUX71 | 80,00 |
| TA1A OFF yardımcı kontakt | TPSAUX72 | 80,00 |

Not: TransferPacT ATS Fonksiyon modülleri ve aksesuarları opsiyoneldir.

Not: Aksesuar seçimi konusunda destek için 444 30 30 numaralı Müşteri Destek Merkezi ile iletişime geçebilirsiniz.

H3

Kaynak Transfer Sistemleri

ComPacT NSX ve ComPacT NS

Life Is On

Schneider
Electric

ComPacT NSX 100-630 (2 kaynak arası)

Uzaktan Kontrollü Enversör Sistemler için Gerekli Bileşenler

- 2 adet motor mekanizmalı devre kesici
- 1 adet kaide levhası (mekanik ve elektriksel kilitleme ünitesi + taşıyıcı plaka)
- 2 adet soket (plug-in) kiti; (devre kesici eğer soketli isteniyor ise)
- 2 adet hareketli konnektör, 2 adet sabit konnektör ve 2 adet destek parçası (devre kesici eğer soketli isteniyor ise)
- 2 adet OF kontak
- 2 adet SDE kontak
- 1 adet kuplaj aksesuarı (opsiyonel)
- 1 adet otomatizm ünitesi (ACP + BA veya ACP + UA)



| Tip | Anma akımı In(A) | Referans | Fiyat (TL) |
|---|-------------------------------|--------------------------|---------------|
| Kaide levhası (mekanik ve elektriksel kilitleme ünitesi + taşıyıcı plaka) | | | |
| | NSX100/250 + NSX100/250 için | 29350 | 27.040,00 |
| | NSX400/630 + NSX100/630 için | 32610 | 32.240,00 |
| Taşıyıcı Plaka (mekanik kilitleme dâhil)* | | | |
| *Taşıyıcı plaka kilitleme pimi içermemektedir. | | | |
| | NSX100/250 + NSX100/250 için | 29349 | 12.160,00 |
| | NSX400/630 + NSX100/630 için | 32609 | 19.000,00 |
| IVE elektriksel kilitleme ünitesi | | | |
| | 48 - 415 V AC 50/60Hz | 29352 | 17.920,00 |
| IVE elektriksel kilitleme ünitesi kablo kiti | | | |
| | | 29365 | 2.640,00 |
| Kaide levhası üzerinden kilitleme pimleri** | | | |
| | NSX100/250 için | LV429270 | 928,00 |
| ** Kaide levhası ile birlikte mutlaka sipariş edilmelidir. Her referans 1 adet pim içermektedir. | | | |
| | NSX400/630 için | LV432520 | 1.312,00 |
| Otomatizm ünitesi | | | |
| | (ACP + BA) 220-240 V 50/60 Hz | 29470 | 61.200,00 |
| | (ACP + UA) 220-240 V 50/60 Hz | 29472 | 64.000,00 |

BA: Şebeke-şebeke enversör set için otomatizm ünitesi

UA: Şebeke-jeneratör enversör set için otomatizm ünitesi

IVE, motor mekanizması ve otomatizm ünitesinin besleme gerilimleri aynı olmalıdır.

* Kaide levhası ile bu parçalar mutlaka birlikte kullanılmalıdır.

ComPacT NS1600b-1600 (2 kaynak arası)

ComPacT NS1600b-1600 serisiyle otomatik enversör set için gerekli aksesuarlar

- 2 adet motor mekanizmalı sabit tip ComPacT NS devre kesici
- 2 adet OF kontağı
- 2 adet SDE kontağı
- 2 adet CE devrede konum kontağı (çekmeceli tipler için)
- 1 adet mekanik kilit (kablo ile dikey/yatay bağlantı veya çubuk ile dikey bağlantı için)
- 1 adet IVE elektriksel kilitleme ünitesi
- 1 adet adaptör kit (Devre kesiciler ile IVE arasındaki bağlantılar için kullanılır)
- 1 adet otomatizm ünitesi
- Şebeke-şebeke kaynak değiştirmek için => ACP4BA
- Şebeke-jeneratör kaynak değiştirmek için => ACP4BA

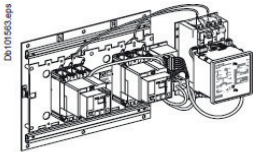

| Tip | Anma akımı In(A) | Referans | Fiyat (TL) |
|--|---|-----------------------|---------------|
| Mekanik kilit (ComPacT NS800-1600, sabit tip) | | | |
| | kablo ile dikey / yatay bağlantı | 33911 | |
| Çekmece konum kontakları | | | |
| | Çekmece bağlantıda konum kontağı | 33751 | |
| | Test pozisyonu konum kontağı | 33752 | |
| | Çekmece bağlantısı kesildi konum kontağı | 33753 | |
| Otomatizm ünitesi | | | |
| | (ACP + BA) 220-240 V 50/60 Hz NS ve MasterPact için | 29470 | 61.200,00 |
| | (ACP + BA) 380-415 V 50/60 Hz NS ve MasterPact için | 29471 | 53.200,00 |
| | (ACP + UA) 220-240 V 50/60 Hz NS ve MasterPact için | 29472 | 64.000,00 |
| | (ACP + UA) 380-415 V 50/60 Hz NS ve MasterPact için | 29473 | 64.000,00 |
| IVE elektriksel kilitleme ünitesi | | | |
| | | 29352 | 17.920,00 |
| Adaptör kit | | | |
| | | 54655 | 6.040,00 |

(1) BA: Şebeke-şebeke enversör set için otomatizm ünitesi

(2) UA: Şebeke-jeneratör enversör set için otomatizm ünitesi

(3) 29472, 220/240 V AC uygulamalarda F-N, F-F ve 3F üzerinden kontrol yapar.

(4) 29473, 380/415 V AC uygulamalarda F-F ve 3F üzerinden kontrol yapar.

(5) IVE, motor mekanizması ve otomatizm ünitesinin besleme gerilimleri aynı olmalıdır.

Kaynak Transfer Sistemleri

MasterPact MTZ, MasterPact NT, MasterPact NW (2li ve 3lü)

Life Is On

Schneider
Electric

MasterPact MTZ, NT, NW (2 kaynak arası)

- 2 adet sabit tip MasterPact devre kesici
- 2 adet motor mekanizması (MCH)
- 2 adet açtırma bobini MX
- 2 adet kapama bobini XF
- 2 adet kapamaya hazır kontak PF
- 2 adet enversör kontak (40F) (Şalter üzerinde standart olarak bulunmaktadır)

- 1 adet mekanik kilit (çubuk ile dikey bağlantı için)
- 2 adet adaptasyon plakası ve 1 adet kablo seti (kablo ile dikey / yatay bağlantı için)
- 1 adet IVE elektriksel kilitleme ünitesi
- 1 adet adaptör kit (Devre kesiciler ile IVE arasındaki bağlantılar için kullanılır)
- 1 adet otomatizm ünitesi

Şebeke - şebeke kaynak değiştirme için => ACP + BA
Şebeke - jeneratör kaynak değiştirme için => ACP + UA

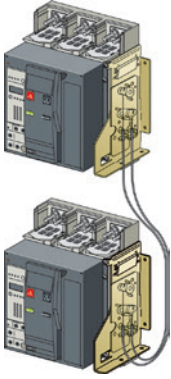

Kablo ile dikey mekanik kilitleme

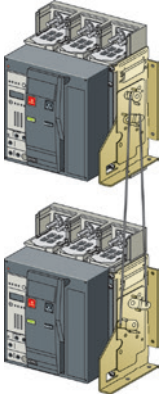

Çubuk ile dikey mekanik kilitleme

| Tip | Referans | Fiyat (TL) |
|--|---------------------------------|---------------------------------------|
| Mekanik kilit (MasterPact MTZ1) | | |
| çubuk ile dikey bağlantı sabit tip için | LV833203SP | 25.640,00 |
| çubuk ile dikey bağlantı çekmeceli tip için | LV833204SP | 25.640,00 |
| çubuk seti | LV833210SP | 6.760,00 |
| kablo ile dikey / yatay bağlantı adaptasyon plakası, sabit tip için (Her şalter için 1 adet sipariş edilmelidir.) | LV833200SP | 13.360,00 |
| kablo ile dikey / yatay bağlantı adaptasyon plakası, çekmeceli tip için (Her şalter için 1 adet sipariş edilmelidir.) | LV833201SP | 13.360,00 |
| kablo seti | LV833209SP | 6.600,00 |
| Mekanik kilit (MasterPact NT) | | |
| çubuk ile dikey bağlantı sabit tip için | 33912 | Fiyat Sorunuz |
| çubuk ile dikey bağlantı çekmeceli tip için | 33913 | Fiyat Sorunuz |
| kablo ile dikey / yatay bağlantı adaptasyon plakası, sabit tip için | 33200 | 12.280,00 |
| kablo ile dikey / yatay bağlantı adaptasyon plakası, çekmeceli tip için | 33201 | 12.280,00 |
| kablo seti | 33209 | 8.200,00 |
| Mekanik kilit (2xMasterPact MTZ2/3) | | |
| çubuk ile dikey / yatay bağlantı adaptasyon plakası sabit ve çekmeceli tip için (Her şalter için 1 adet sipariş edilmelidir.) | LV847930SP | 20.720,00 |
| çubuk seti | LV833210SP | 6.760,00 |
| kablo ile dikey / yatay bağlantı adaptasyon plakası sabit ve çekmeceli tip için (Her şalter için 1 adet sipariş edilmelidir.) | LV847926SP | 14.200,00 |
| kablo seti | LV833209SP | 6.600,00 |
| Mekanik kilit (2xMasterPact NW) | | |
| kablo ile dikey / yatay bağlantı adaptasyon plakası sabit ve çekmeceli tip için | 47926 | 13.040,00 |
| kablo seti | 33209 | 8.200,00 |
| Mekanik kilit (3xMasterPact MTZ2/3) 3 adaptasyon plakası+kablolardan oluşan set | | |
| Kablo ile bağlantı sabit ve çekmeceli tip için | 3 kaynaklı (sadece biri kapalı) | LV848610SP 74.400,00 |
| | 2 kaynaklı (bir bağlayıcı) | LV848609SP 103.120,00 |
| | 2 kaynaklı +yedeklemeli | LV848608SP 42.440,00 |
| Mekanik kilit (3xMasterPact NW) 3 adaptasyon plakası+kablolardan oluşan set | | |
| Kablo ile bağlantı sabit ve çekmeceli tip için | 3 kaynaklı (sadece biri kapalı) | 48610 68.400,00 |
| | 2 kaynaklı (bir bağlayıcı) | 48609 94.800,00 |
| | 2 kaynaklı +yedeklemeli | 48608 48.800,00 |
| Mekanik Kilitleme (2 x MVS devre kesici) | | |
| Adaptasyon plakası | 47926 | 13.040,00 |
| Kablo seti | 33209 | 8.200,00 |
| Mekanik Kilitleme (3 x MVS devre kesici) | | |
| 3 kaynaklı (Sadece biri kapalı) (1 adet sipariş edilmelidir) | 48610 | 68.400,00 |
| 2 kaynak (1 kuplaj) (1 adet sipariş edilmelidir) | 48609 | 94.800,00 |
| 2 kaynaklı+yedeklemeli (1 adet sipariş edilmelidir) | 48608 | 48.800,00 |
| * Adaptasyon plakaları hem sabit hem çekmeceli tip devre kesiciler için kullanılabilir. | | |
| Çekmece konum kontakları (Masterpact MTZ için) | | |
| Çekmece bağlantıda konum kontağı | LV833170SP | 2.800,00 |
| Test pozisyonu konum kontağı | LV833170SP | 2.800,00 |
| Çekmece bağlantısı kesildi konum kontağı | LV833170SP | 2.800,00 |
| Çekmece konum kontakları | | |
| Çekmece bağlantıda konum kontağı | 33751 | 1.256,00 |
| Test pozisyonu konum kontağı | 33752 | 1.256,00 |
| Çekmece bağlantısı kesildi konum kontağı | 33753 | 1.256,00 |
| Otomatizm ünitesi | | |
| (ACP + BA) 220-240 V 50/60 Hz NS ve MasterPact için | 29470 | 61.200,00 |
| (ACP + BA) 380-415 V 50/60 Hz NS ve MasterPact için | 29471 | 53.200,00 |
| (ACP + UA) 220-240 V 50/60 Hz NS ve MasterPact için | 29472 | 64.000,00 |
| (ACP + UA) 380-415 V 50/60 Hz NS ve MasterPact için | 29473 | 64.000,00 |
| IVE elektriksel kilitleme ünitesi | | |
| Adaptör kit | 29352 | 17.920,00 |
| PF kapamaya hazır kontak (MTZ1/2/3) | 54655 | 6.040,00 |
| PF kapamaya hazır kontak kablaj kiti (MTZ1/2/3, sabit) | LV847080SP | 3.200,00 |
| PF kapamaya hazır kontak kablaj kiti (MTZ1 çekmeceli) | LV847074SP | 800,00 |
| PF kapamaya hazır kontak kablaj kiti (MTZ2/3 çekmeceli) | LV833098SP | 1.200,00 |
| PF kapamaya hazır kontak kablaj kiti (MTZ2/3 çekmeceli) | LV847849SP | 1.200,00 |
| PF kapamaya hazır kontak (NT / NW, sabit) | 47342 | 3.180,00 |
| PF kapamaya hazır kontak (NT çekmeceli) | 47432 | 3.180,00 |
| PF kapamaya hazır kontak (NW çekmeceli) | 48469 | 3.180,00 |

- (1) BA: Şebeke-şebeke enversör set için otomatizm ünitesi
- (2) UA: Şebeke-jeneratör enversör set için otomatizm ünitesi
- (3) 29472, 220/240 V AC uygulamalarda F-N, F-F ve 3F üzerinden kontrol yapar.
- (4) 29473, 380/415 V AC uygulamalarda F-F ve 3F üzerinden kontrol yapar.
- (5) IVE, motor mekanizması ve otomatizm ünitesinin besleme gerilimleri aynı olmalıdır.
- (6) 3 adet veya çekmeceli tip MasterPact devre kesici ile yapılan enversör set için lütfen bize danışınız.

Kaynak Transfer Sistemleri

EasyPact MVS (2li ve 3lü)

Life Is On

Schneider
Electric

EasyPact MVS Serisiyle (2 Kaynak Arası)

- 2 adet motorlu EasyPact MVS devre kesici
(2 adet motor mekanizması MCH, 2 adet açtırma bobini (MX) ve 2 adet kapama bobini (XF) dâhildir)
- 2 adet kapamaya hazır kontak (PF)
- 2 adet enversör kontak (40F) (Şalter üzerinde standart olarak bulunmaktadır).
- Mekanik Kilitleme

Kablo ile mekanik kilitleme için => 2 adet adaptasyon plakası
=> 1 adet kablo seti

- 1 adet IVE elektriksel kilitleme ünitesi
- 1 adet adaptör kit
(Devre kesiciler ile IVE arasındaki bağlantılar için kullanılır)
- 1 adet otomatizm ünitesi

Şebeke - şebeke kaynak değiştirme için => ACP + BA
Şebeke - jeneratör kaynak değiştirme için => ACP + UA

| Tip | Referans | Fiyat (TL) |
|---|-----------------------|------------|
| Mekanik Kilitleme (2 x MVS devre kesici) | | |
| Adaptasyon plakası | 47926 | 13.040,00 |
| Kablo seti | 33209 | 8.200,00 |
| Mekanik Kilitleme (3 x MVS devre kesici) | | |
| 3 Kaynaklı (Sadece biri kapalı) (1 adet sipariş edilmelidir) | 48610 | 68.400,00 |
| 2 Kaynaklı (1 Kuplaj) (1 adet sipariş edilmelidir) | 48609 | 94.800,00 |
| 2 Kaynaklı + Yedeklemeli (1 adet sipariş edilmelidir) | 48608 | 48.800,00 |
| * Adaptasyon plakaları hem sabit hem çekmeceli tip devre kesiciler için kullanılabilir. | | |
| Otomatizm ünitesi | | |
| (ACP + BA) 220 - 240 V 50/60 Hz NS ve MasterPact için | 29470 | 61.200,00 |
| (ACP + BA) 380 - 415 V 50/60 Hz NS ve MasterPact için | 29471 | 53.200,00 |
| (ACP + UA) 220 - 240 V 50/60 Hz NS ve MasterPact için | 29472 | 64.000,00 |
| (ACP + UA) 380 - 415 V 50/60 Hz NS ve MasterPact için | 29473 | 64.000,00 |
| IVE elektriksel kilitleme ünitesi | 29352 | 17.920,00 |
| Adaptör kit | 54655 | 6.040,00 |
| PF kapamaya hazır kontak (NT / NW, sabit) | 47342 | 3.180,00 |
| PF kapamaya hazır kontak (NT çekmeceli) | 47432 | 3.180,00 |
| PF kapamaya hazır kontak (NW çekmeceli) | 48469 | 3.180,00 |

⁽¹⁾ BA: Şebeke-şebeke enversör set için otomatizm ünitesi

⁽²⁾ UA: Şebeke-jeneratör enversör set için otomatizm ünitesi

⁽³⁾ 29472, 220/240 V AC uygulamalarda F-N, F-F ve 3F üzerinden kontrol yapar.

⁽⁴⁾ 29473, 380/415 V AC uygulamalarda F-F ve 3F üzerinden kontrol yapar.

⁽⁵⁾ IVE, motor mekanizması ve otomatizm ünitesinin besleme gerilimleri aynı olmalıdır.

⁽⁶⁾ 3 adet veya çekmeceli tip MasterPact devre kesici ile yapılan enversör set için lütfen 444 30 30 Müşteri Destek Merkezi'ni arayınız.

H6

Kaynak Transfer Sistemleri

ComPacT NSX100-630, ComPacT NS630b-1600,
ComPacT INS/INV, MasterPact

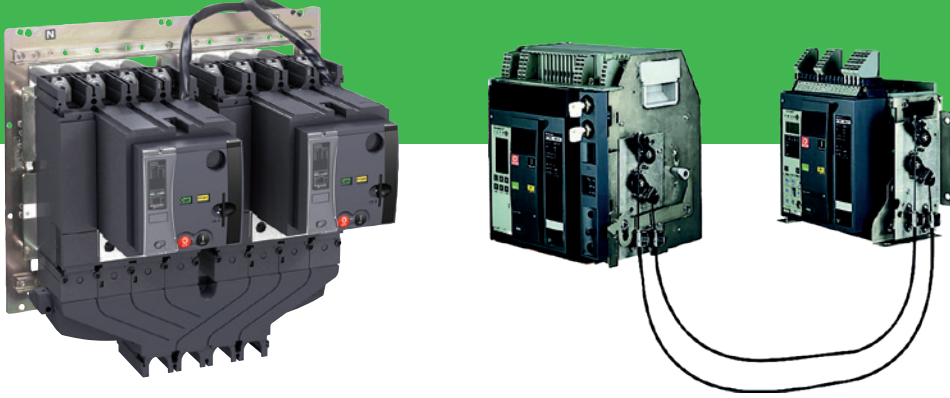

Kaynak transfer sistemleri ile verimli enerji yönetimi ve hizmet sürekliliği

Alçak gerilimde kritik uygulamalarda, hizmet sürekliliğini sağlamak için söz konusu kurulum en az 2 kaynağa bağlı olmalıdır.

① Normal kaynak (N)

② Değişen kaynak (R)*

Normal kaynak devrede değilken veya kalitesi/uygunluğu artık garanti edilmediğinde, kurulumun enerjisiz kalmaması için devreye alınır.

Kaynak transfer sistemi, yükü (bir kısmını ya da tamamını) bir kaynaktan diğerine aktarmaya yarar.



Kaynak transfer sisteminin temel özellikleri

- Bir kaynak transfer sistemi ile, dış koşullara dayalı otomatik olarak transfer yönetimi yapılabilir.
- Bir kaynaktan diğerine transfer işlemi manuel ya da otomatik olarak yapılabilir.
- Bir kaynak transfer sistemi uygulaması devre kesiciler, yük ayırıcılar veya kontaktörlerden oluşur.

* Değişen kaynak (R), normal kaynak karakteristiklerinden farklı bir başka kaynak ya da bir jeneratör olabilir.



EcoStruxure™
Bileşenleri

Enerlin'X ile Akıllı Pano
Mimarisi



Enerji Dağıtımını Yeniden Tanımlıyoruz



se.com/tr

Life Is On

Schneider
Electric

Enerlin'X ile Akıllı Pano Mimarisi

Gerçek Zamanlı Yerde İzleme ve Kontrol

Tasarruf Et

FDM128
Dokunmatik Ekranlı Görüntüleme
Modülü



Ağ Geçitleri Arayüzleri;
Com'X 510
IFE
Com'X 210
Smartlink IP



PME *
Power Monitoring Expert



Çevrim İçi Enerji Yönetimi Hizmetleri

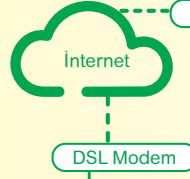

Energy Operations*

Bağlan

Ölç

11

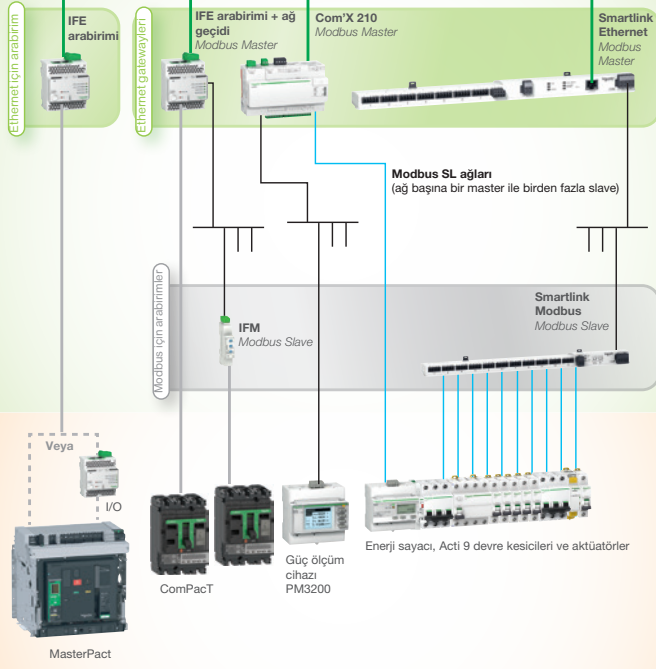

* Enerji Yönetimi Yazılımları PME Power Monitoring Expert ve Energy Operation hakkında daha fazla bilgi için; Müşteri Destek Merkezi: 444 30 30

- Ethernet
- Modbus
- ULP
- Fiziksel kablo bağlantılı

ULP sistemi, devre kesicilerin izlenmesi ve kontrolü için tasarlanmış hızlı bir haberleşme bağlantısıdır. 5 ölçüm cihazına kadar kablo segmentiyle bir RS485 fiziksel bağlantısına dayalı ve zorlu ortamlara uygundur. Farklı uzunluklarda konnektörlü 6 kablo seçeneği sunulmaktadır.

IFE arabirimi: Ethernet arabirim modülüne ULP. ULP portunda bulunan herhangi bir devre kesiciye IP adresi sağlar. IFE arabirimi, devre kesiciden elde edilen mevcut tüm verileri Ethernet uyumlu bir ekran (IFM128), ortak bir bilgisayar tarayıcısı ya da bir Ethernet arabirimi üzerinden erişilebilir kılar. IFE arabirimi + gateway sürümleri, kendi web sayfalarını oluşturur.

IFM: Modbus Arabirim modülüne ULP ULP portuna bağlı bir devre kesiciden elde edilen mevcut tüm verileri, bir Modbus ağı üzerinden erişilebilir kılar. IFM, herhangi bir Modbus master üzerinden erişilebilen bir Modbus slave gibi davranır (IFE arabirimi + gateway, Acti 9 Smartlink Ethernet veya Com'X 210).

I/O: I/O uygulama modülü I/O, ULP bağlantılı kesiciler için tasarlanmıştır. Devre kesici etrafındaki CE, CD, CT kontakları ve uygulama kontrolleri (aydınlatma veya yük kontrolü, soğutma sistemi, darbe ölçümlerinin toplanması...) aracılığıyla çekmece konumunun izlenmesini sağlar.

ComPact NSX, ComPact NS, MasterPact NT/NW ve MTZ İÇİN HABERLEŞME BİLEŞENLERİ

Sabit MasterPact devre kesici

Çekmeceli MasterPact devre kesici

Sabit ComPact NSX devre kesici

Çekmeceli ComPact NSX devre kesici

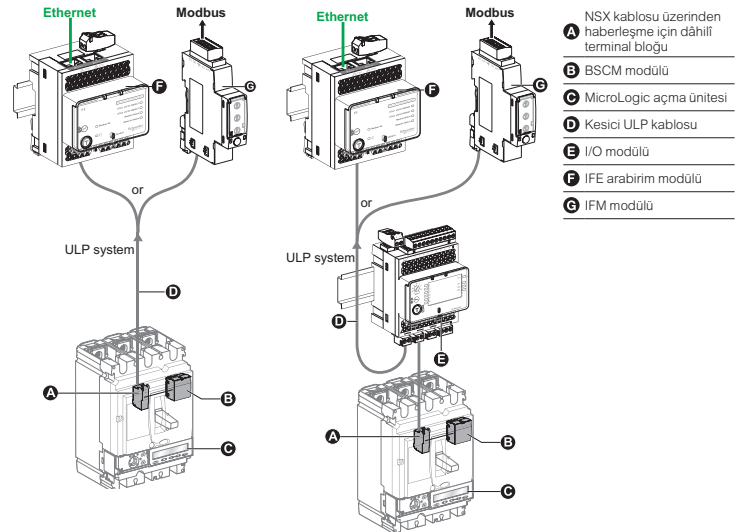
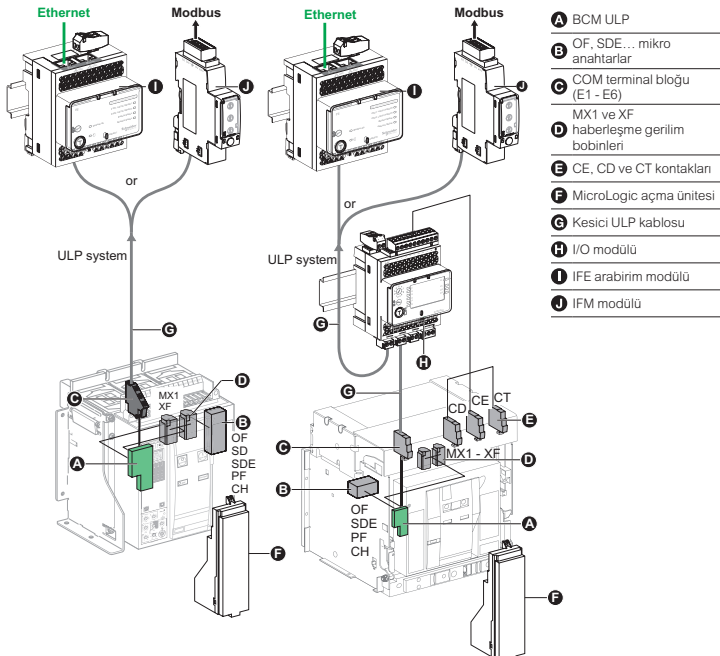



FDM128



I/O MODÜL



PANEL SERVER



IFM



IFE



SMARTLINK SI B



REFLEX



RCA



BCM ULP



NSX CORD

| Tip | Açıklama | Referans | Fiyat (TL) |
|-----|----------|----------|------------|
|-----|----------|----------|------------|

Pano Gösterge Modülleri

| | | | |
|-------------------------|---|---------------------------|-----------|
| Pano gösterge modülleri | FDM 128 Pano gösterge modülü | LV434128 | 28.880,00 |
| | FDM 121 Pano gösterge modülü | TRV00121 | 11.920,00 |
| | FDM121 Referans kiti (ComPacT NSX için)* | FDM121NSX | 22.840,00 |
| | FDM121 Referans kiti (ComPacT NS, MasterPact NT ve NW için)** | FDM121 | 28.200,00 |

| | | | |
|--------------|--|--------------------------|----------|
| Aksesuarları | Hat sonlandırıcı (FDM 121 için kullanılır) | TRV00880 | 1.416,00 |
|--------------|--|--------------------------|----------|

*FDM121NSX referansının siparişi açıldığı takdirde TRV00121, LV454444, LV434202 ve TRV00880 referansları birlikte sevk edilecektir.
**FDM121 referansının siparişi açıldığı takdirde TRV00121, LV454444, LV434197 ve TRV00880 referansları birlikte sevk edilecektir.

Giriş-Çıkış Modülü

| | | |
|--|--------------------------|-----------|
| I/O Giriş-çıkış Modülü (Çekmece durum bilgisi) | LV434063 | 22.440,00 |
|--|--------------------------|-----------|

Veri Kaydedici ve Web Sunucuları, Gateway ve Arayüzler

| | | | |
|---|---|---------|--------------|
| Veri kaydedici - web sunucuları ve aksesuarları | Panel Server Gelişmiş Seri 110-277VACDC | PAS800 | 1.019,00 EUR |
| | Panel Server Gelişmiş Seri 24DC | PAS800L | 977,00 EUR |
| | Panel Server Gelişmiş Seri PoE versiyon | PAS800P | 1.019,00 EUR |

| | | | |
|-------------------------|---|---------|------------|
| Gateway ve aksesuarları | ESX PANEL SERVER UNIVERSAL 110-277VACDC | PAS600 | 588,00 EUR |
| | ESX PANEL SERVER UNIVERSAL 24VDC | PAS600L | 588,00 EUR |
| | ESX PANEL SERVER UNIVERSAL 110-240VACDC | PAS600T | 567,00 EUR |

| | | | |
|---------------------------|--|--------------------------|-----------|
| Arayüzler ve aksesuarları | IFM Devre kesici Modbus arayüzü | LV434000 | 8.720,00 |
| | IFM istifleme soketi (10'LU) | TRV00217 | 6.760,00 |
| | IFE devre kesici ethernet arayüzü | LV434001 | 21.480,00 |
| | IFE Devre Kesici Ethernet Arayüzü ve Gateway | LV434002 | |

Smartlink

| | | | | |
|---------------------------|---------------------------|-------------------------|--------------------------|------------|
| Smartlink ve Aksesuarları | UYARI: Fiyatlar Euro'dur. | Smartlink SI D ethernet | A9XMWD20 | 288,00 EUR |
| | UYARI: Fiyatlar Euro'dur. | Smartlink SI B ethernet | A9XMZA08 | 590,00 EUR |

| | | | |
|--------------|--|--------------------------|-----------|
| Aksesuarları | RCA uzaktan kapama modülü 3P/4P (Haberleşmeli) | A9C70124 | 15.720,00 |
| | Reflex manevra modülü | A9C18195 | 8.520,00 |
| | iACT24 230VAC | A9C15924 | 3.860,00 |
| | iATL24 230VAC | A9C15424 | 3.860,00 |
| | iOF+SD24 | A9A26897 | 1.128,00 |
| | OF+SD24 | A9N26899 | 1.576,00 |
| | RJ45 / RJ45 3m x 5 | TRV00830 | 5.372,00 |
| | 6 orta kablo:160 mm | A9XCAM06 | 2.336,00 |
| | 6 uzun kablo:870 mm | A9XCAL06 | 2.680,00 |
| | 6 uzun kablo:870 mm | A9XCAU06 | 2.336,00 |
| | 12 5 PIM konnektör (Ti24) | A9XC2412 | 2.472,00 |
| | Din ray için montaj kiti | A9XMFA04 | 2.200,00 |

Devre Kesici Aksesuarları

| | | | |
|----------------------|---------------------------------------|--------------------------|----------|
| Veri iletişim modülü | BSCM Modülü (ComPacT NSX için) | LV434205 | 8.400,00 |
| Kablolar | ComPacT NSX Haberleşme kablosu 0,35 m | LV434200 | 2.840,00 |
| | ComPacT NSX Haberleşme kablosu 1,3m | LV434201 | 2.948,00 |
| | ComPacT NSX Haberleşme kablosu 3m | LV434202 | 3.044,00 |



Enerji İzleme Çözümleri



Enerji Verimliliği İçin İlk Adım



se.com/tr

Life Is On

Schneider
Electric



Dünyanın En Hassas Enerji Kalite Analizörü ION9000 İle Tanışın!



PowerLogic™ ION9000 serisi

- IEC 62053-22 aktif enerji 0.1S sınıfı: Bağımsız test laboratuvarından sertifikalı, yüksek performans enerji ölçümlemede yeni bir referans noktası.
- Döngü başına 1024 örnekleme ile detaylı kalite parametreleri analizi
- Tescilli arıza yönü tespit özelliği sayesinde güç kalite sorunlarınızı detaylı analiz edebilir, enerji sürekliliğinizi en üst düzeye taşıyabilirsiniz
- 2 GB hafıza ve genişletilebilir I/O seçenekleri sayesinde esnek kullanım
- IEC61000-4-30 A sınıfı, EN50160 standardına uyumluluk kontrolü ve
- IEC61000-4-15 flicker ölçümü ile EPDK yönetmeliğine uygun

se.com/tr

Life Is On

Schneider
Electric



Enerji Yönetimi Yazılımları

Enerji dağıtım sistemini izleyerek ve kontrol ederek, binanın/tesisin sürdürülebilir olmasını sağlayın.

EcoStruxure™ PME

- Hassas dağıtım ekipmanlarının izlenmesi
- Detaylı güç kalitesi raporları ve tüketim tabloları
- ISO50001 sertifikalı

EcoStruxure™ PSO

- Animasyonlu tek-hat şemalarının gerçek zamanlı kontrolü
- Zamana bağlı olayların analizi
- ISO50001 sertifikalı



se.com/tr

Life Is On

Schneider
Electric

Enerji Analizörleri Karşılaştırma Tablosu

| | DM6x00H | IEM | PM2000 | PM3000 | PM5000 | PM8000 |
|--|-----------|-----------|-----------|-----------|-----------|-------------|
| | Giriş | Orta | Orta | Orta | Orta | Gelişmiş |
| Giriş, çıkış, besleme Gücü | | | | | | |
| 3-faz/ tek faz | + | + | + | + | + | + |
| Dijital I/O & Analog I/O (baz model) | 0 | 2/2 & 0/0 | 2/2 & 2/2 | 2/2 & 0/0 | 2/2 & 0/0 | 3/1 & 0/0 |
| Dijital I/O & Analog I/O (ek kartlarla) | 0 | 2/2 & 0/0 | 2/2 & 2/2 | 2/2 & 0/0 | 2/2 & 0/0 | 27/9 & 16/8 |
| Güç besleme (L-L) | 35- 600 V | 80- 570 V | 35- 480 V | 80- 570 V | 35- 690 V | 100- 690 V |
| Güç besleme (L-N) | - | 50- 330 V | 20- 277 V | 50- 330 V | 20- 277 V | 57- 400 V |
| Güç ve enerji ölçümleri | | | | | | |
| Gerilim, akım, frekans, güç faktörü | + | + | + | + | + | + |
| Gerilim, akım, frekans, güç faktörü | - | + | + | + | + | + |
| Güç & Demand | - | • | + | + | + | + |
| IEC/ ANSI enerji doğruluk sınıfı (Class) | 1 | 0.5 | 0.5 | 0.5 | 0.2 / 0.5 | 0.2 |
| Örnekleme sayısı | 32 | 32 | 64 | 32 | 32/64/128 | 256 |
| Haberleşme | | | | | | |
| Ethernet: Bakır | - | - | - | - | • | + |
| Ethernet- seri çevirici | - | - | - | - | • | + |
| Modbus RTU (RS485) | • | • | • | • | + | + |
| Web sunucu | - | - | - | - | • | + |
| Modbus TCP/IP (Ethernet) | - | - | - | - | • | + |
| DNP protokolü | - | - | - | - | + | + |
| IEC61850 protokolü | - | - | - | - | - | + |
| BACnet | - | • | - | - | • | - |
| Güç kalitesi analizi | | | | | | |
| EN50160 uygunluk raporlaması/ IEC 6100-4-30 Class S | - | - | - | - | • | +(S) |
| Gerilim dalgalanması (sag/swell) & yönlü arıza kaydı | - | - | - | - | • | + |
| Harmonik bozulma toplam | - | - | + | - | + | + |
| Harmonik bozulma (tek tek) | - | - | + | - | + | + |
| Dalgaformu kaydı | - | - | - | - | • | + |
| Kaçak akım ölçümü | - | - | - | - | • | - |
| Entegre data ve olay kaydı | | | | | | |
| Hafıza (maks) | - | - | - | - | 1.1 MB | 512 MB |
| Trend çizme & Geleceğe dönük tahmin kaydı & Faturalama | - | - | - | - | - | + |
| Minimum ve maksimum | - | - | + | + | + | + |
| Zaman etiketli olay ve alarmlar | - | - | + | • | + | + |
| Zaman etiketleme çözünürlüğü (saniye) | - | - | 1 | 1 | 1 | 0,001 |
| Zaman senkronizasyon | - | - | - | - | - | - |
| Haberleşme | | | | | | |
| Alarmları loglama & alarm durumunda mesaj atma | - | - | • | - | + | + |
| Data kaydının tetiklenmesi & dalga-formu yakalama | - | - | - | - | - | + |
| Röle veya dijital çıkışların tetiklenmesi | - | - | + | + | + | + |

+ Mevcut - Mevcut Değil • Modele göre opsiyonel olarak değişmektedir.



iEM3100



iEM3200



PM3200

| Tanım | Açıklama | Referans | Fiyat (TL) |
|-------|----------|----------|------------|
|-------|----------|----------|------------|

Kilowatt - Saat Ölçerler ve Multimetreler

iEM3000 serisi, DIN ray tipi

| | | | |
|------------------------------------|--------------------|---------------------------|-----------|
| iEM3100 Serisi 3faz kWh ölçer 63A | iEM3150-Modbus | A9MEM3150 | 9.480,00 |
| iEM3100 Serisi 3faz kWh ölçer 63A | iEM3155-Modbus-MID | A9MEM3155 | 10.480,00 |
| iEM3100 Serisi 3faz kWh ölçer 63A | iEM3165-BACnet-MID | A9MEM3165 | 12.520,00 |
| iEM3200 Serisi 3faz kWh ölçer(*) | iEM3250-Modbus | A9MEM3250 | 9.480,00 |
| iEM3200 Serisi 3faz kWh ölçer(*) | iEM3255-Modbus-MID | A9MEM3255 | 10.480,00 |
| iEM3200 Serisi 3faz kWh ölçer(*) | iEM3265-BACnet-MID | A9MEM3265 | 12.800,00 |
| iEM3300 Serisi 3faz kWh ölçer 125A | iEM3350-Modbus | A9MEM3350 | 14.400,00 |
| iEM3300 Serisi 3faz kWh ölçer 125A | iEM3355-Modbus-MID | A9MEM3355 | 15.520,00 |
| iEM3300 Serisi 3faz kWh ölçer 125A | iEM3365-BACnet-MID | A9MEM3365 | 17.800,00 |

* iEM3200 Serisinde harici olarak akım trafosu kullanmanız gerekmektedir.

GoLogic Serisi Multimetre ve Analizörler

| | | | |
|-----------------------|---|-----------------|--|
| GoLogic DM1000 Serisi | Tek faz ölçüm kapasiteli Ampermetre, LED Ekran, 0,5% doğruluk | METSEGLDM1115 | |
| GoLogic DM1000 Serisi | Tek faz ölçüm kapasiteli Voltmetre, LED Ekran, 0,5% doğruluk | METSEGLDM1125 | |
| GoLogic DM1000 Serisi | Tek faz ölçüm kapasiteli frekans ölçüm cihazı, LED Ekran, 0,2% doğruluk | METSEGLDM1132 | |
| GoLogic DM3000 Serisi | Üç faz ölçüm kapasiteli Ampermetre, LED Ekran, 0,5% doğruluk | METSEGLDM3115 | |
| GoLogic DM3000 Serisi | Üç faz ölçüm kapasiteli Voltmetre, LED Ekran, 0,5% doğruluk | METSEGLDM3125 | |
| GoLogic DM3000 Serisi | Haberleşme özelliği mevcut, LED Ekranlı Multimetre, 1% doğruluk sınıfı | METSEGLDM3141 | |
| GoLogic DM3000 Serisi | Haberleşmesiz LED Ekranlı Multimetre, 1% doğruluk sınıfı | METSEGLDM3141NC | |
| GoLogic DM3000 Serisi | Tek satır LCD Ekranlı Multimetre, haberleşmeli, 1% doğruluk sınıfı | METSEGLDM3241 | |
| GoLogic DM3000 Serisi | Tek satır LCD Ekranlı Multimetre, haberleşmeli, 1% doğruluk sınıfı, 24V beslemeli | METSEGLDM3241LV | |
| GoLogic EM3000 Serisi | Enerji Analizör serisi, tek satır LCD Ekranlı, 1% doğruluk sınıfı, haberleşmeli | METSEGLEM3251 | |
| GoLogic EM3000 Serisi | Enerji Analizör serisi, tek satır LCD Ekranlı, 1% doğruluk sınıfı, haberleşmeli | METSEGLEM3261 | |
| GoLogic EM3000 Serisi | Enerji Analizör serisi, tek satır LCD Ekranlı, 0,5% doğruluk sınıfı, haberleşmeli | METSEGLEM3265 | |

PM3200 serisi, DIN ray tipi

| | | | |
|---------------------------------|--|-----------------------------|-----------|
| PM3200 (CT/5A) enerji analizörü | PM3200, temel enerji analizörü | METSEPM3200 | 9.600,00 |
| PM3200 (CT/5A) enerji analizörü | PM3210, darbe çıkışlı | METSEPM3210 | 9.800,00 |
| PM3200 (CT/5A) enerji analizörü | PM3250, Modbus haberleşmeli | METSEPM3250 | 10.480,00 |
| PM3200 (CT/5A) enerji analizörü | PM3255, Modbus haberleşmeli, dahili hafıza | METSEPM3255 | 10.840,00 |

Orta Seviye Enerji Analizörleri

PM2000 Serisi

| | | | |
|---|--|-----------------------------------|----------|
| PM2000 Serisi enerji analizörü | PM2110 LED THD POP Class 1.0 | METSEPM2110 | 7.320,00 |
| PM2000 Serisi enerji analizörü | PM2120 LED THD RS485 RTC 15.Har Class 1.0 | METSEPM2120 | 8.280,00 |
| PM2000 Serisi enerji analizörü | PM2130 LED 31. Har, Veri Kaydı, Class 0.5 | METSEPM2130 | 8.280,00 |
| PM2000 Serisi enerji analizörü | PM2210 LCD POP | METSEPM2210 | 8.960,00 |
| PM2000 Serisi enerji analizörü | PM2210R LCD POP, RJ45 akım trafosu bağlantılı | METSEPM2210R | 8.960,00 |
| PM2000 Serisi enerji analizörü | PM2220 LCD RS485 Min/Max RTC 15. Harmonik | METSEPM2220 | 9.160,00 |
| PM2000 Serisi enerji analizörü | PM2220R LCD RS485 Min/Max RTC 15. Harmonik, RJ45 akım trafosu bağlantılı | METSEPM2220R | 9.440,00 |
| PM2000 Serisi enerji analizörü | PM2230 LCD RS485 Min/Max RTC 31. Harmonik, Veri Kaydı, Class 0.5 | METSEPM2230 | 9.960,00 |
| PM2000 Serisi enerji analizörü aksesuarları | PM2x30 Dijital IO Modül 2-IO 14 | METSEPM2KDGTLIO22 | 2.440,00 |
| PM2000 Serisi enerji analizörü aksesuarları | PM2x30 Analog IO Modül 2-IO 14 | METSEPM2KANLIO22 | 3.000,00 |
| PM2000 Serisi enerji analizörü aksesuarları | PM2x30 Analog IO Modül 1-IO 14 | METSEPM2KANLIO11 | 2.480,00 |



METSEPM21**



METSEPM22**

*ION9000, ION7650 ve ION7400 fiyatları için satış temsilcinize danışın veya müşteri destek merkezimiz 444 30 30'u arayın.



METSEPM5100



METSEPM5340

YENİ

YENİ

YENİ

YENİ



METSEPM563RD



METSEPM82**

| Tanım | Açıklama | Referans | Fiyat(TL) |
|--|---|--------------------------------|---------------|
| Üst Seviye Enerji Analizörleri | | | |
| PM5000 Serisi | | | |
| PM5000 Serisi enerji analizörü | PM5100, 0.5S, 15.harmonik, 1DO | METSEPM5100 | 14.240,00 |
| PM5000 Serisi enerji analizörü | PM5110, 0.5S, 15.harmonik, 1DO, Modbus seri bağlantı | METSEPM5110 | 15.080,00 |
| PM5000 Serisi enerji analizörü | PM5310, 0.5S, 31.harmonik, 2DI/2DO, Modbus seri bağlantı | METSEPM5310 | 17.080,00 |
| PM5000 Serisi enerji analizörü | PM5310, 0.5S, 31.harmonik, 2DI/2DO, Modbus seri bağlantı | METSEPM5310R | 17.560,00 |
| PM5000 Serisi enerji analizörü | PM5310, 0.5S, 31.harmonik, 2DI/2DO, Modbus seri bağlantı | METSEPM5320R | 18.960,00 |
| PM5000 Serisi enerji analizörü | PM5320, 0.5S, 31.harmonik, 2DI/2DO, RJ45 LVCT, Ethernet | METSEPM5320 | 18.760,00 |
| PM5000 Serisi enerji analizörü | PM5340, 0.5S, 31.harmonik, 2DI/2DO, 2 Röle, Modbus TCP ethernet | METSEPM5340 | 19.720,00 |
| PM5000 Serisi enerji analizörü | PM5350, 0.5S, 15.harmonik, 4DI/2DO, Modbus seri bağlantı | METSEPM5350 | 14.200,00 |
| PM5000 Serisi enerji analizörü | PM5350PB, 0.5S, 15.harmonik, 4DI/2DO, Modbus seri bağlantı | METSEPM5350PB | 15.640,00 |
| PM5000 Serisi enerji analizörü | PM5560, 0.2S, 63.harmonik, 4DI/2DO, Modbus seri bağlantı, 2 ethernet, yeni BacNet | METSEPM5560 | 31.360,00 |
| PM5000 Serisi enerji analizörü | PM5563, 0.2S, 63.harmonik, 4DI/2DO, Modbus seri bağlantı, 2 ethernet, ekransız, yeni BacNet | METSEPM5563 | 28.040,00 |
| PM5000 Serisi enerji analizörü | PM5563, 0.2S, 63.harmonik, 4DI/2DO, Modbus seri bağlantı, 2 ethernet ayrı ekranlı, yeni BacNet | METSEPM5563RD | 36.680,00 |
| PM5000 Serisi enerji analizörü | PM5570, 0.2S, 63.harmonik, 4DI/2DO, 2A4, Modbus seri bağlantı, 2 ethernet | METSEPM5570 | 31.560,00 |
| PM5000 Serisi enerji analizörü | PM5580, 0.2S, 63.harmonik, 4DI/2DO, Modbus seri bağlantı, 2 ethernet, 24V DC | METSEPM5580 | 33.000,00 |
| PM5000 Serisi enerji analizörü | PM5650, 0.2S, 63.harmonik, 4DI/2DO, Modbus seri bağlantı, 2 ethernet, Dalgaformu yakalama, Sag/Swell tespiti | METSEPM5650 | 37.600,00 |
| PM5000 Serisi enerji analizörü | PM5660, 0.2S, 63.harmonik, 4DI/2DO, Modbus seri bağlantı, 2 ethernet, kaçak akım izleme | METSEPM5660 | 34.000,00 |
| PM5000 Serisi enerji analizörü | PM5760, 0.2S, 63.harmonik, 4DI/2DO, Modbus seri bağlantı, 2 ethernet, kaçak akım izleme, Dalgaformu yakalama, Sag/Swell tespiti | METSEPM5760 | 42.040,00 |
| PM5000 Serisi enerji analizörü aksesuarı | PM5563 harici ekranı | METSEPM5RD | 10.080,00 |
| PM8000 Serisi / ION7400 Serileri | | | |
| PM8000 Serisi enerji kalite analizörü | PM8000 Pano Monte Ekranlı 24V DC | METSEPM8210 | Fiyat Sorunuz |
| PM8000 Serisi enerji kalite analizörü | PM8000 DIN Rayı Monte Ekransız 24V DC | METSEPM8213 | Fiyat Sorunuz |
| PM8000 Serisi enerji kalite analizörü | PM8000 DIN Rayı Monte Uzaktan İzleme 24V DC | METSEPM8214 | Fiyat Sorunuz |
| PM8000 Serisi enerji kalite analizörü | PM8000 Pano Monte Ekranlı | METSEPM8240 | Fiyat Sorunuz |
| PM8000 Serisi enerji kalite analizörü | PM8000 DIN Rayı Monte Ekransız | METSEPM8243 | Fiyat Sorunuz |
| PM8000 Serisi enerji kalite analizörü | PM8000 Din Rayı Monte Uzaktan İzleme | METSEPM8244 | Fiyat Sorunuz |
| PM8000 / ION7400 aksesuarları | Uzaktan izleme, renkli LCD, 96x96 | METSEPM89RD96 | Fiyat Sorunuz |
| PM8000 / ION7400 aksesuarları | Yedek donanım kiti, PM8000 | METSEPM8HWK | Fiyat Sorunuz |
| PM8000 / ION7400 aksesuarları | Yedek donanım kiti, PM8000, uzaktan izle | METSEPM8RDHWK | Fiyat Sorunuz |
| PM8000 / ION7400 aksesuarları | Mühürleme kiti | METSEPM8000SK | Fiyat Sorunuz |
| PM8000 / ION7400 aksesuarları | RMD montaj adaptörü | METSEPM8MAK | Fiyat Sorunuz |
| PM8000 / ION7400 aksesuarları | Ekran kablosu, 10m | METSECAB10 | 94,00 |
| PM8000 / ION7400 aksesuarları | I/O module, 6 DI, 2 Form-C Output | METSEPM89M2600 | Fiyat Sorunuz |
| PM8000 / ION7400 aksesuarları | I/O module, 4 AI, 2 AO | METSEPM89M0024 | Fiyat Sorunuz |

*ION9000, ION7650 ve ION7400 fiyatları için satış temsilcinize danışın veya müşteri destek merkezimiz 444 30 30'u arayın.

PowerLogic™ ION7400A

Yeni Nesil A Sınıfı Kalite Kaydedici



- IEC 62053-22 aktif enerji 0.2S sınıfı
- Modbus(RTU,TCP/IP), IEC 61850 ve DLMS haberleşme protokolü
- Tescilli arıza yönü tespit özelliği sayesinde güç kalite sorunlarınızı detaylı analiz edebilir, enerji sürekliliğinizi en üst düzeye taşıyabilirsiniz.
- 512 MB hafıza ve genişletilebilir I/O seçenekleri sayesinde esnek kullanım
- IEC61000-4-30 A sınıfı(Ed. 3), EN50160 ve IEEE 519 standardına uyumluluk kontrolü
- IEC61000-4-15 Flicker ölçümü ile EPDK yönetmeliğine uygun

se.com/tr

Life Is On

Schneider
Electric

PM2000 Serisi Enerji Analizörleri

| Özellikler | PM2110 | PM2120 | PM2130 | PM2210 | PM2220 | PM2230 |
|---|------------------------|--------|--|--------------------------------|--------|--|
| Doğruluk Sınıfı (Wh) | 1.0 | | 0.5S | 1.0 | | 0.5S |
| Doğruluk Sınıfı (VARh) | | | | 1.0 | | |
| Doğruluk Sınıfı (VAh) | | | | +/- %0.5 | | |
| Akım (Faz aşına, ortalama ve hesaplanan nötr) | | | | ■ | | |
| Gerilim (Faz-nötr, fazlar arası ve ortalama) | | | | ■ | | |
| Güç faktörü | Gerçek GF | | Gerçek PF Değişen PF* | Gerçek GF | | Gerçek PF Değişen PF* |
| Frekans (herhangi bir faz üzerinden) | | | | ■ | | |
| Güç (W, VA, VAR : faz başına ve toplam) | | | | ■ | | |
| 3 Faz Dengesizliği % | Akım | | Akım Gerilim* | Akım | | Akım Gerilim* |
| Talep Parametreleri (Gerçek zamanlı, öngörülmesi ve tepe değerler ; W, VA, VAR, A) Tarih ve saat etiketlemesi (tepe talep değeri için) | ■ (zaman etiketsiz) | | ■ | ■ (zaman etiketsiz) | | ■ |
| Enerji (Wh, Vah, VARh ; 4 kadran) Gönderildi (Import), Alındı (Export) | Gönderildi, Alındı | | Gönderildi, Alındı Toplam*, Net*, Son Resetleme* | Gönderildi, Alındı Toplam, Net | | Gönderildi, Alındı Toplam*, Net*, Son Resetleme* |
| Aktif yük sayacı, ölçme süresi, çalışma süresi ve güç çıkış sayacı | | | Haberleşme ile | | | ■ |
| THD (Fazlar arası ya da faz nötr gerilim, faz başı akım) | | | | ■ | | |
| Fazbaşına gerilim, akım harmonikleri | | >=15. | >=31. | | >=15. | >=31. |
| Min/Maks gerçek zamanlı saat - tarih saat etiketlemesi ile (Ortalama ya da toplam faz-faz, faz-nötr akım, GF, Hz, W, VA, VAR) | | | | | | ■ |
| Haberleşme | Darbe Çıkış | | RS-485 | Darbe Çıkış | | RS-485 |
| Harici Analog Giriş Çıkış Modülü (2 giriş 2 çıkış) | | | ■ | | | ■ |
| Harici Dijital Giriş Çıkış Modülü (2 giriş 2 çıkış) | | | ■ | | | ■ |
| Veri kaydetme (2 parametreye kadar) Güç (W, VA, VAR) Çift yönlü enerji (+/-Wh, +/-Vah, +/-VARh) Talep değerler (W, VA, VAR - süre aralıkları ayarlanabilir) | | | ■ | | | ■ |
| Ortalama Gerilim, Ortalam Akım, Toplam Aktif Güç ve Enerji Değerleri Ekran görüntüsü - 12 am Snapshot | | | | | ■ | |
| Kullanıcı tarafından belirlenen birimler ile tüketim gösterimi (CO ₂ salınımı, enerji maliyetleri vb.) | | | | | ■ | |

*Haberleşme üzerinden görülebilir.

**Her Giriş Çıkış Modülü PM2130 ya da PM2230 ile birlikte kullanılabilir. Bu modülle kumanda gerilimi faz nötr 90-300VAC / DC olabilir.

PM5000 Serisi Enerji Analizörleri

| Özellikler | PM5100 | | PM5300 | | | | PM5500 | |
|---|--------|--------|---------|---------|---------|---------|---------|---------|
| | PM5100 | PM5110 | PM5310 | PM5320 | PM5330 | PM5340 | PM5560 | PM5563 |
| Kurulum | | | | | | | | |
| Hızlı kurulum, entegre ekranlı panel montajı | ■ | ■ | ■ | ■ | ■ | ■ | ■ | - |
| Hızlı kurulum, DIN rayına monte edilebilir | - | - | - | - | - | - | - | ■ |
| Doğruluk | 0.5S | 0.5S | 0.5S | 0.5S | 0.5S | 0.5S | 0.2S | 0.2S |
| Ekran | | | | | | | | |
| Arka aydınlatmalı LCD, çoklu dil seçeneği, çubuk grafikler, 6 hat, 4 eş zamanlı değer | ■ | ■ | ■ | ■ | ■ | ■ | ■ | ■ |
| Güç ve enerji ölçümü | | | | | | | | |
| Trifaze gerilim, akım, güç, talep, enerji, frekans, güç faktörü | ■ | ■ | ■ | ■ | ■ | ■ | ■ | ■ |
| Çoklu tarife | - | - | 4 | 4 | 4 | 4 | 8 | 8 |
| Güç kalitesi analizi | | | | | | | | |
| THD, thd, TDD | ■ | ■ | ■ | ■ | ■ | ■ | ■ | ■ |
| Harmonikler, ayrı ayrı (tek) | 15. | 15. | 31. | 31. | 31. | 31. | 63. | 63. |
| I/O'lar ve röleler | | | | | | | | |
| I/O'lar | 1DO | 1DO | 2DI/2DO | 2DI/2DO | 2DI/2DO | 2DI/2DO | 4DI/2DO | 4DI/2DO |
| Röleler | 0 | 0 | 0 | 0 | 2 | 2 | 0 | 0 |
| Alarmlar ve kontrol | | | | | | | | |
| Alarmlar | 33 | 33 | 35 | 35 | 35 | 35 | 52 | 52 |
| Nokta yanıtama süresini ayarlayın, saniye | 1 | 1 | 1 | 1 | 1 | 1 | 1 | 1 |
| Tel ve çok koşullu alarmlar | - | - | ■ | ■ | ■ | ■ | ■ | ■ |
| Boolean alarm lojığı | - | - | - | - | - | - | ■ | ■ |
| Haberleşmeler | | | | | | | | |
| Modbus protokollü seri bağlantı noktaları | - | 1 | 1 | - | 1 | - | 1 | 1 |
| Modbus TCP protokollü Ethernet bağlantı noktası | - | - | - | 1 | - | 1 | 2** | 2** |
| Web sayfaları ile dâhilî web sunucusu | - | - | - | - | - | - | ■ | ■ |
| MID'ye hazır uyumluluk, EN50470-1/3, Ek B ve Ek D Sınıf C | | PM5111 | | | PM5331 | PM5341 | PM5561 | |



PowerTag ile Panolarınız Daha Akıllı ve Dijital

"Takın, Görüntüleyin, Koruyun"

Tesis Yöneticisi Akın ile Tanışın

Akın'ın sorumlu olduğu elektrik şebekesi yıllar önce tasarlanmış, izleme ve ölçme özellikleri sınırlıdır.

Akın, aşağıdaki amaçlarla elektrik şebekesinin durumu hakkında bilgi sahibi olmak istiyor:

- Enerji tüketimini ve verimliliğini daha iyi anlama,
- Önleyici bakım uygulama,
- Şebekede sorun halinde sorunun kaynağını belirleme ve minimum kesintiyle daha hızlı hizmet aşmak

Acti9 PowerTag ailesinin bu eski model elektrik tesisatına ekleyeceği izleme özellikleri, Akın'ın tesisat verimliliğini artırmasına ve gücün sürekliliğini sağlamasına yardımcı olacaktır.

Kablosuz teknoloji sayesinde hızlı ve kolay kurulum

- Sigorta üzerine adapte edilebilen küçük boyutu sayesinde mevcut dağıtım panolarında sınırlı alana uygundur.
- Güç kabloları ve bara sökülmeden kurulum yapılabilir.
- Dahili web sayfası veya EcoStruxure™ Power Commission aracılığıyla kolay devreye alma.

Kullanılan ürünler

| Ürün | İşlev | Referans |
|------------------|--|-----------------|
| PowerTag Link | 20 adete kadar kablosuz cihaz için ağ geçidi | A9XMWD20 |
| PowerTag Display | Kablosuz ekran | A9XMWRD |
| PowerTag Energy | 63 A - 630 A enerji sensörü | Modele bağlıdır |
| PowerTag Energy | 200 A - 2000 A Rope enerji sensörü | A9MEM159• |
| PowerTag Energy | 160 A Flex enerji sensörü | A9MEM1580 |
| PowerTag Control | 1 Dijital Girişli modül | A9XMC1D3 |



Okut ve Keşfet

se.com/tr

Life Is On

Schneider
Electric

Acti 9 - Enerji Yönetimi ve Kontrol Ürünleri

Acti 9 PowerTag

Acti 9 Smartlink

Life Is On

Schneider
Electric



A9MEM1541



A9MEM1580



A9MEM159*



A9MEM1560



A9XMWD20



A9XMZA08



A9XMSB11

| Referans | Kutup | Maksimum Akım (A) | Açıklama | Fiyat (EUR) |
|---------------------------|-------------|-------------------|--|-------------|
| PowerTag | | | | |
| A9MEM1520 | 1P | 63A | Wireless enerji sensörü | 174,00 |
| A9MEM1521 | 1P+N | 63A | Wireless enerji sensörü otomatik sigorta üstten montaj | 174,00 |
| A9MEM1522 | 1P+N | 63A | Wireless enerji sensörü otomatik sigorta altına montaj | 174,00 |
| A9MEM1540 | 3P | 63A | Wireless enerji sensörü | 255,00 |
| A9MEM1541 | 3P+N | 63A | Wireless enerji sensörü otomatik sigorta üstten montaj | 255,00 |
| A9MEM1542 | 3P+N | 63A | Wireless enerji sensörü otomatik sigorta altına montaj | 255,00 |
| A9MEM1560 | 1P+N | 63A | Wireless enerji sensörü otomatik sigorta üstten/alttan montaj | 151,00 |
| A9MEM1561 | 1P+N | 63A | Wireless enerji sensörü otomatik sigorta üstten montaj | 174,00 |
| A9MEM1562 | 1P+N | 63A | Wireless enerji sensörü otomatik sigorta altına montaj | 174,00 |
| A9MEM1563 | 1P+N (RCBO) | 63A | Wireless enerji sensörü kaçak akım korumalı otomatik sigorta altına montaj | 174,00 |
| A9MEM1570 | 3P+N | 63A | Wireless enerji sensörü otomatik sigorta üstten/alttan montaj | 255,00 |
| A9MEM1571 | 3P+N | 63A | Wireless enerji sensörü otomatik sigorta üstten montaj | 255,00 |
| A9MEM1572 | 3P+N | 63A | Wireless enerji sensörü otomatik sigorta altına montaj | 255,00 |
| A9MEM1573 | 3P | 63A | Wireless enerji sensörü otomatik sigorta üstten/alttan montaj | 210,00 |
| A9MEM1580 | 3P+N | 160A | Wireless enerji sensörü otomatik sigorta üstten/alttan montaj | 282,00 |
| A9MEM1590 | 3P+N | 200A | Wireless enerji sensörü bara montaj | 552,00 |
| A9MEM1591 | 3P+N | 600A | Wireless enerji sensörü bara montaj | 601,00 |
| A9MEM1592 | 3P+N | 1000A | Wireless enerji sensörü bara montaj | 618,00 |
| A9MEM1593 | 3P+N | 2000A | Wireless enerji sensörü bara montaj | 662,00 |
| A9XMC1D3 | | | PowerTag C I/O Kontrol Modülü | 190,00 |





- Dünyanın en küçük wireless enerji sensörü
- Son dağıtım noktasında bulunan yüklerin izlemesi ve görüntülenmesi
- Class1 aktif enerji ölçümü IEC 61557-12
- Akım, gerilim, güç, güç faktörü anlık değerlerin görüntülenmesi
- Aşırı yük ön alarmları (%50, %80)
- E-mail alarmları

| Referans | Açıklama | Fiyat (EUR) |
|---------------------------|---|-------------|
| Acti9 Smartlink | | |
| A9XMWD20 | Smartlink SI D Ethernet - 20 PowerTag Cihazına kadar | 288,00 |
| A9XMWD100 | Smartlink SI D Ethernet - 100 PowerTag Cihazına kadar | 719,00 |
| A9XMZA08 | Smartlink SI B Ethernet | 590,00 |

| Acti9 Smartlink | Fiyat (TL) |
|--------------------------|------------------------|
| A9XMSB11 | RS485 Modbus Konektörü |
| | 15.520,00 |

| Facility Expert Small Business | Fiyat (EUR) |
|--------------------------------|-----------------|
| A9XELC10 | PowerTag Link C |

| Aksesuar | Fiyat (TL) |
|--------------------------|-------------------------------------|
| A9C15924 | iACT24 230 VAC |
| | 3.860,00 |
| A9C15424 | iATL24 230 VAC |
| | 3.860,00 |
| A9A26897 | iOF+SD24 |
| | 1.128,00 |
| A9N26899 | OF+SD24 |
| | 1.576,00 |
| A9XCAM06 | 6 adet iki konektörlü kablo:160 mm |
| | 2.336,00 |
| A9XCAH06 | 6 adet iki konektörlü kablo:450 mm |
| | 2.680,00 |
| A9XCAL06 | 6 adet iki konektörlü kablo:870 mm |
| | 2.336,00 |
| A9XCAU06 | 6 adet bir konektörlü kablo:870 mm |
| | 2.336,00 |
| A9XCAC01 | 1 adet bir konektörlü kablo:4000 mm |
| | 2.472,00 |
| A9XC2412 | 12 5 PIM Konektör (T124) |
| | 2.200,00 |
| A9XMF04 | Din Ray için montaj kiti |

| Uygun Kablo Çapı/Bara Ölçüsü | Çevrim Oranı | Maksimum Güç | Referans | Fiyat (TL) | |
|---|--------------|--------------|----------|-------------------------------|-----------|
| Ölçü Akım Trafoları (Doğruluk Sınıfı : 0,5) | | | | | |
| * Doğruluk sınıfları belirtilen referanslarda 1'dir. | | | | | |
| ** Doğruluk sınıfları belirtilen referanslarda 3'tür. | | | | | |
|  | 21 mm | 40/5 | 1VA** | METSECT5CC004 | 920,00 |
| | 21 mm | 50/5 | 1,25VA* | METSECT5CC005 | 920,00 |
| | 21 mm | 60/5 | 1,25VA* | METSECT5CC006 | 920,00 |
| | 21 mm | 75/5 | 2,5 VA* | METSECT5CC008 | 920,00 |
| | 21 mm | 100/5 | 2 VA | METSECT5CC010 | 920,00 |
| | 21 mm | 125/5 | 2,5 VA | METSECT5CC013 | 920,00 |
| | 21 mm | 150/5 | 3 VA | METSECT5CC015 | 920,00 |
| | 21 mm | 200/5 | 4 VA | METSECT5CC020 | 960,00 |
| | 21 mm | 250/5 | 5 VA | METSECT5CC025 | 1.000,00 |
|  | 32 x 65 mm | 400/5 | 4 VA | METSECT5DA040 | 1.800,00 |
| | 32 x 65 mm | 500/5 | 8 VA | METSECT5DA050 | 1.800,00 |
| | 32 x 65 mm | 600/5 | 8 VA | METSECT5DA060 | 1.800,00 |
| | 32 x 65 mm | 800/5 | 12 VA | METSECT5DA080 | 1.880,00 |
| | 32 x 65 mm | 1000/5 | 15 VA | METSECT5DA100 | 2.200,00 |
| | 32 x 65 mm | 1250/5 | 15 VA | METSECT5DA125 | 2.240,00 |
| | 32 x 65 mm | 1500/5 | 20 VA | METSECT5DA150 | 2.440,00 |
| | 38 x 127 mm | 1000/5 | 6 VA | METSECT5DB100 | 3.280,00 |
| | 38 x 127 mm | 1250/5 | 8 VA | METSECT5DB125 | 3.480,00 |
| | 38 x 127 mm | 1500/5 | 10 VA | METSECT5DB150 | 3.560,00 |
| | 38 x 127 mm | 2000/5 | 15 VA | METSECT5DB200 | 3.640,00 |
| | 38 x 127 mm | 2500/5 | 20 VA | METSECT5DB250 | 4.120,00 |
| | 38 x 127 mm | 3000/5 | 25 VA | METSECT5DB300 | 4.200,00 |
| | 52 x 127 mm | 2000/5 | 25 VA | METSECT5DC200 | 3.880,00 |
| | 52 x 127 mm | 2500/5 | 30 VA | METSECT5DC250 | 4.200,00 |
| | 52 x 127 mm | 3000/5 | 30 VA | METSECT5DC300 | 4.200,00 |
| | 52 x 127 mm | 4000/5 | 30 VA | METSECT5DC400 | 4.760,00 |
| | 34 x 84 mm | 1000/5 | 10 VA | METSECT5DD100 | 2.840,00 |
| | 34 x 84 mm | 1250/5 | 12 VA | METSECT5DD125 | 2.800,00 |
| | 34 x 84 mm | 1500/5 | 15 VA | METSECT5DD150 | 2.800,00 |
| | 54 x 102 mm | 1000/5 | 12 VA | METSECT5DE100 | 2.960,00 |
| | 54 x 102 mm | 1250/5 | 15 VA | METSECT5DE125 | 3.280,00 |
| | 54 x 102 mm | 1500/5 | 20 VA | METSECT5DE150 | 3.280,00 |
| | 54 x 102 mm | 2000/5 | 20 VA | METSECT5DE200 | 3.520,00 |
| | 38 x 102 mm | 1250/5 | 12 VA | METSECT5DH125 | 3.280,00 |
| | 38 x 102 mm | 1500/5 | 12 VA | METSECT5DH150 | 3.280,00 |
| | 38 x 102 mm | 2000/5 | 20 VA | METSECT5DH200 | 3.520,00 |
| | 10 x 32 mm | 150/5 | 3 VA | METSECT5MA015 | 1.000,00 |
| | 10 x 32 mm | 200/5 | 4 VA | METSECT5MA020 | 1.000,00 |
| | 10 x 32 mm | 250/5 | 6 VA | METSECT5MA025 | 1.000,00 |
| | 10 x 32 mm | 300/5 | 8 VA | METSECT5MA030 | 1.040,00 |
| | 10 x 32 mm | 400/5 | 10 VA | METSECT5MA040 | 1.120,00 |
| | 12 x 40 mm | 250/5 | 3 VA | METSECT5MB025 | 1.120,00 |
| | 12 x 40 mm | 300/5 | 4 VA | METSECT5MB030 | 1.160,00 |
| | 12 x 40 mm | 400/5 | 6 VA | METSECT5MB040 | 1.200,00 |
| | 10 x 40 mm | 250/5 | 3 VA | METSECT5MC025 | 1.200,00 |
| | 10 x 40 mm | 300/5 | 5 VA | METSECT5MC030 | 1.200,00 |
| | 10 x 40 mm | 400/5 | 8 VA | METSECT5MC040 | 1.240,00 |
| | 10 x 40 mm | 500/5 | 10 VA | METSECT5MC050 | 1.240,00 |
| | 10 x 40 mm | 600/5 | 12 VA | METSECT5MC060 | 1.320,00 |
| | 10 x 40 mm | 800/5 | 10 VA | METSECT5MC080 | 1.520,00 |
| | 12 x 50 mm | 500/5 | 4 VA | METSECT5MD050 | 1.560,00 |
| | 12 x 50 mm | 600/5 | 6 VA | METSECT5MD060 | 1.560,00 |
| | 12 x 50 mm | 800/5 | 8 VA | METSECT5MD080 | 1.760,00 |
| | 55 x 165 mm | 5000/5 | 60 VA | METSECT5VW500 | 28.200,00 |
| | 55 x 165 mm | 6000/5 | 70 VA | METSECT5VW600 | 28.200,00 |
|  | | | | | |

| Uygun Kablo Çapı/Bara Ölçüsü | Çevrim Oranı | Maksimum Güç | Doğruluk Sınıfı | Referans | Fiyat (TL) |
|--|--------------|--------------|-----------------|-------------------------------|------------|
| Ayrılabilir Tip Ölçü Akım Trafoları | | | | | |
| 23 x 33 mm | 100/5 | 1,25 VA | 3 | METSECT5GA010 | 4.760,00 |
| 23 x 33 mm | 150/5 | 1,5 VA | 3 | METSECT5GA015 | 4.760,00 |
| 23 x 33 mm | 200/5 | 2,5 VA | 3 | METSECT5GA020 | 4.760,00 |
| 23 x 33 mm | 250/5 | 1,5 VA | 1 | METSECT5GA025 | 4.760,00 |
| 23 x 33 mm | 300/5 | 3,75 VA | 1 | METSECT5GA030 | 4.760,00 |
| 23 x 33 mm | 400/5 | 1 VA | 0,5 | METSECT5GA040 | 6.120,00 |
| 55 x 85 mm | 250/5 | 1,5 VA | 1 | METSECT5GD025 | 4.920,00 |
| 55 x 85 mm | 300/5 | 2,5 VA | 1 | METSECT5GD030 | 4.920,00 |
| 55 x 85 mm | 400/5 | 1 VA | 0,5 | METSECT5GD040 | 5.640,00 |
| 55 x 85 mm | 500/5 | 2,5 VA | 0,5 | METSECT5GD050 | 5.640,00 |
| 55 x 85 mm | 600/5 | 2,5 VA | 0,5 | METSECT5GD060 | 5.640,00 |
| 55 x 85 mm | 750/5 | 2,5 VA | 0,5 | METSECT5GD075 | 5.640,00 |
| 55 x 85 mm | 800/5 | 2,5 VA | 0,5 | METSECT5GD080 | 5.640,00 |
| 55 x 85 mm | 1000/5 | 5 VA | 0,5 | METSECT5GD100 | 5.640,00 |
| 85 x 125 mm | 250/5 | 1,5 VA | 1 | METSECT5GG025 | 7.720,00 |
| 85 x 125 mm | 300/5 | 2,5 VA | 1 | METSECT5GG030 | 7.720,00 |
| 85 x 125 mm | 400/5 | 2,5 VA | 1 | METSECT5GG040 | 7.720,00 |
| 85 x 125 mm | 500/5 | 2,5 VA | 0,5 | METSECT5GG050 | 7.720,00 |
| 85 x 125 mm | 600/5 | 2,5 VA | 0,5 | METSECT5GG060 | 7.720,00 |
| 85 x 125 mm | 750/5 | 2,5 VA | 0,5 | METSECT5GG075 | 7.720,00 |
| 85 x 125 mm | 800/5 | 2,5 VA | 0,5 | METSECT5GG080 | 7.720,00 |
| 85 x 125 mm | 1000/5 | 5 VA | 0,5 | METSECT5GG100 | 7.720,00 |
| 85 x 125 mm | 1200/5 | 5 VA | 0,5 | METSECT5GG120 | 7.720,00 |
| 85 x 125 mm | 1250/5 | 7,5 VA | 0,5 | METSECT5GG125 | 7.720,00 |
| 85 x 125 mm | 1500/5 | 7,5 VA | 0,5 | METSECT5GG150 | 7.720,00 |
| 85 x 165 mm | 1000/5 | 10 VA | 1 | METSECT5GJ100 | 9.720,00 |
| 85 x 165 mm | 1200/5 | 10 VA | 1 | METSECT5GJ120 | 9.720,00 |
| 85 x 165 mm | 1500/5 | 10 VA | 1 | METSECT5GJ150 | 9.720,00 |
| 85 x 165 mm | 1600/5 | 10 VA | 1 | METSECT5GJ160 | 9.720,00 |
| 85 x 165 mm | 2000/5 | 10 VA | 1 | METSECT5GJ200 | 9.720,00 |
| 85 x 165 mm | 2500/5 | 10 VA | 1 | METSECT5GJ250 | 9.720,00 |
| 85 x 165 mm | 3000/5 | 10 VA | 1 | METSECT5GJ300 | 9.720,00 |
| 85 x 165 mm | 4000/5 | 10 VA | 1 | METSECT5GJ400 | 9.720,00 |
| 18,4 x 19 mm | 150/5 | 1 VA | 1 | METSECT5HA015 | 3.880,00 |
| 18,4 x 19 mm | 200/5 | 1,5 VA | 1 | METSECT5HA020 | 3.880,00 |
| 18,4 x 19 mm | 250/5 | 1 VA | 0,5 | METSECT5HA025 | 3.880,00 |
| 10 x 32 mm | 250/5 | 1 VA | 1 | METSECT5HD025 | 3.880,00 |
| 10 x 32 mm | 300/5 | 1,5 VA | 1 | METSECT5HD030 | 3.880,00 |
| 10 x 32 mm | 400/5 | 2,5 VA | 1 | METSECT5HD040 | 3.880,00 |
| 10 x 32 mm | 500/5 | 1 VA | 0,5 | METSECT5HD050 | 4.440,00 |
| Ø 32,5 mm | 100/5 | 1,5 VA | 3 | METSECT5HG010 | 4.200,00 |
| Ø 32,5 mm | 125/5 | 2,5 VA | 3 | METSECT5HG013 | 4.200,00 |
| Ø 32,5 mm | 150/5 | 3 VA | 3 | METSECT5HG015 | 4.200,00 |
| Ø 32,5 mm | 200/5 | 3 VA | 3 | METSECT5HG020 | 4.200,00 |
| Ø 32,5 mm | 250/5 | 3 VA | 3 | METSECT5HG025 | 4.200,00 |
| Ø 32,5 mm | 300/5 | 2,5 VA | 1 | METSECT5HG030 | 4.200,00 |
| Ø 32,5 mm | 400/5 | 5 VA | 1 | METSECT5HG040 | 4.200,00 |
| Ø 32,5 mm | 500/5 | 5 VA | 1 | METSECT5HG050 | 4.200,00 |
| Ø 32,5 mm | 600/5 | 5 VA | 1 | METSECT5HG060 | 4.200,00 |
| 42,4 x 43 mm | 300/5 | 2,5 VA | 1 | METSECT5HJ030 | 4.440,00 |
| 42,4 x 43 mm | 400/5 | 5 VA | 1 | METSECT5HJ040 | 4.440,00 |
| 42,4 x 43 mm | 500/5 | 5 VA | 1 | METSECT5HJ050 | 4.440,00 |
| 42,4 x 43 mm | 600/5 | 2,5 VA | 0,5 | METSECT5HJ060 | 4.800,00 |
| 42,4 x 43 mm | 750/5 | 2,5 VA | 0,5 | METSECT5HJ075 | 4.800,00 |
| 42,4 x 43 mm | 800/5 | 2,5 VA | 0,5 | METSECT5HJ080 | 4.800,00 |
| 42,4 x 85 mm | 300/5 | 2,5 VA | 1 | METSECT5HMQ30 | 5.160,00 |
| 42,4 x 85 mm | 400/5 | 5 VA | 1 | METSECT5HMQ40 | 5.160,00 |
| 42,4 x 85 mm | 500/5 | 5 VA | 1 | METSECT5HMQ50 | 5.160,00 |
| 42,4 x 85 mm | 600/5 | 2,5 VA | 0,5 | METSECT5HMQ60 | 5.520,00 |
| 42,4 x 85 mm | 750/5 | 2,5 VA | 0,5 | METSECT5HMQ75 | 5.520,00 |
| 42,4 x 85 mm | 800/5 | 2,5 VA | 0,5 | METSECT5HMQ80 | 5.520,00 |
| Ø 44 mm | 250/5 | 1,5 VA | 1 | METSECT5HPQ25 | 5.040,00 |
| Ø 44 mm | 300/5 | 2,5 VA | 1 | METSECT5HPQ30 | 5.040,00 |
| Ø 44 mm | 400/5 | 5 VA | 1 | METSECT5HPQ40 | 5.040,00 |
| Ø 44 mm | 500/5 | 5 VA | 1 | METSECT5HPQ50 | 5.040,00 |
| Ø 44 mm | 600/5 | 5 VA | 1 | METSECT5HPQ60 | 5.040,00 |
| Ø 44 mm | 750/5 | 5 VA | 1 | METSECT5HPQ75 | 5.040,00 |
| Ø 44 mm | 800/5 | 5 VA | 1 | METSECT5HPQ80 | 5.040,00 |
| Ø 44 mm | 1000/5 | 5 VA | 1 | METSECT5HP100 | 5.040,00 |

| Uygun Kablo Çapı/Bara Ölçüsü | Çevrim Oranı | Referans | Fiyat (TL) |
|---|--------------|-------------------------------|------------|
| RJ45 Bağlantılı Ölçü Akım Trafoları (Doğruluk Sınıfı: 0,5; Gerilim 0,33 V) | | | |
| 25 mm | 60/5 | METSECTV25006 | 3.040,00 |
| 25 mm | 100/5 | METSECTV25010 | 3.080,00 |
| 25 mm | 125/5 | METSECTV25013 | 3.120,00 |
| 29 mm | 60/5 | METSECTV29006 | 2.584,00 |
| 29 mm | 100/5 | METSECTV29010 | 3.240,00 |
| 29 mm | 125/5 | METSECTV29013 | 2.652,00 |
| 29 mm | 150/5 | METSECTV29015 | 3.320,00 |
| 29 mm | 160/5 | METSECTV29016 | 3.360,00 |
| 29 mm | 200/5 | METSECTV29020 | 3.360,00 |
| 35 mm | 60/5 | METSECTV35006 | 3.440,00 |
| 35 mm | 100/5 | METSECTV35010 | 3.480,00 |
| 35 mm | 120/5 | METSECTV35012 | 3.520,00 |
| 35 mm | 125/5 | METSECTV35013 | 3.520,00 |
| 35 mm | 160/5 | METSECTV35016 | 3.560,00 |
| 35 mm | 200/5 | METSECTV35020 | 3.600,00 |
| 35 mm | 250/5 | METSECTV35025 | 3.640,00 |
| 45 mm | 250/5 | METSECTV45025 | 3.640,00 |
| 45 mm | 300/5 | METSECTV45030 | 2.975,00 |
| 45 mm | 400/5 | METSECTV45040 | 3.720,00 |
| 45 mm | 500/5 | METSECTV45050 | 3.009,00 |
| 45 mm | 600/5 | METSECTV45060 | 3.760,00 |
| 45 mm | 630/5 | METSECTV45063 | 3.800,00 |
| 70 mm | 800/5 | METSECTV70080 | 4.880,00 |
| 70 mm | 1000/5 | METSECTV70100 | 4.920,00 |
| 70 mm | 1250/5 | METSECTV70125 | 4.960,00 |
| 70 mm | 1600/5 | METSECTV70160 | 4.080,00 |



METSECTV(35 mm)



METSECTV(45 mm)



Kompanzasyon Çözümleri



Temiz, Güvenli, Güvenilir Enerji



se.com/tr

Life Is On

Schneider
Electric



Güç Kalitesi Sorunlarının Çözümü

AccuSine PCS+

Harmoniklerin, bina veya tesisteki ekipmanlara zarar vermesine izin vermemeyin.

- Ticarî binalar için **PCSN** Aktif Harmonik Filtre
- Endüstriyel tesisler için **PCS+** Aktif Harmonik Filtre
- Hızlı tepki süreli elektronik VAR enjeksiyonu için **PFV+** Kompanzasyon Panosu



se.com/tr

Life Is On

Schneider
Electric

EasyLogic - Monofaze Standart Yük Kondansatörleri



EasyLogic Serisi

| Gerilim | Güç (kVAR) | Referans | Etkin Güç (kVAR) | Fiyat (TL) |
|----------------------|------------|----------------------------------|------------------|------------|
| 1 Fazlı 50 Hz | | | @230V | |
| 400V | 0,8 | BLRCSM008A010B40 | 0,3 | 840,00 |
| 400V | 1,5 | BLRCSM015A018B40 | 0,5 | 960,00 |
| 400V | 2,5 | BLRCSM025A030B40 | 0,8 | 1.200,00 |
| 400V | 3 | BLRCSM030A036B40 | 1 | 1.360,00 |
| 400V | 4,2 | BLRCSM042A050B40 | 1,4 | 1.207,00 |
| 400V | 4,5 | BLRCSM045A054B40 | 1,5 | 1.680,00 |
| 400V | 7,6 | BLRCSM076A091B40 | 2,5 | 2.640,00 |
| 400V | 8,3 | BLRCSM083A100B40 | 2,7 | 2.800,00 |
| 400V | 15,1 | BLRCSM151A181B40 | 5 | 4.560,00 |
| 400V | 22,5 | BLRCSM225A270B40 | 7,4 | 4.726,00 |
| 400V | 30,2 | BLRCSM302A362B40 | 10 | 7.440,00 |
| 440V | 4,2 | BLRCSM042A050B44 | 1,1 | 1.258,00 |



PowerLogic Serisi

EasyLogic - Standart Yük Kondansatörleri

| Gerilim | Güç (kVAR) | Referans | Etkin Güç @%5,7-7 Reaktör (kVAR) | Etkin Güç @%14 Reaktör (kVAR) | Fiyat (TL) |
|----------------------|------------|---------------------------------|----------------------------------|-------------------------------|------------|
| 3 Fazlı 50 Hz | | | | | |
| 400V | 1 | BLRCS010A012B40 | | | 1.440,00 |
| 400V | 1,7 | BLRCS017A020B40 | | | 1.480,00 |
| 400V | 2,5 | BLRCS025A030B40 | | | 1.800,00 |
| 400V | 5 | BLRCS050A060B40 | | | 2.040,00 |
| 400V | 7,5 | BLRCS075A090B40 | | | 2.360,00 |
| 400V | 10,4 | BLRCS104A125B40 | | | 2.600,00 |
| 400V | 12,5 | BLRCS125A150B40 | | | 2.960,00 |
| 400V | 15 | BLRCS150A180B40 | | | 3.400,00 |
| 400V | 20 | BLRCS200A240B40 | | | 3.920,00 |
| 400V | 25 | BLRCS250A300B40 | | | 4.520,00 |
| 440V | 3 | BLRCS030A036B44 | 2,6 | | 2.040,00 |
| 440V | 5 | BLRCS050A060B44 | 4,4 | | 2.480,00 |
| 440V | 7,5 | BLRCS075A090B44 | 6,6 | | 2.680,00 |
| 440V | 10 | BLRCS100A120B44 | 8,8 | | 3.120,00 |
| 440V | 12,5 | BLRCS125A150B44 | 11 | | 3.360,00 |
| 440V | 14,3 | BLRCS143A172B44 | 12,5 | | 3.480,00 |
| 440V | 15 | BLRCS150A180B44 | 13,1 | | 4.080,00 |
| 440V | 18,2 | BLRCS182A218B44 | 16 | | 4.400,00 |
| 440V | 20 | BLRCS200A240B44 | 17,6 | | 4.520,00 |
| 440V | 25 | BLRCS250A300B44 | 22 | | 4.720,00 |
| 440V | 28,5 | BLRCS285A342B44 | 25 | | 4.760,00 |
| 440V | 30,3 | BLRCS303A364B44 | 26,6 | | 5.440,00 |
| 480V | 8,8 | BLRCS088A106B48 | 6,5 | 7,1 | 3.400,00 |
| 480V | 10,4 | BLRCS104A125B48 | 7,7 | 8,4 | 3.680,00 |
| 480V | 12,5 | BLRCS125A150B48 | 9,2 | 10,1 | 4.000,00 |
| 480V | 15,5 | BLRCS155A186B48 | 11,5 | 12,5 | 4.640,00 |
| 480V | 17 | BLRCS170A204B48 | 12,5 | 13,7 | 4.960,00 |
| 480V | 18,6 | BLRCS186A223B48 | 13,7 | 15 | 5.440,00 |
| 480V | 25,8 | BLRCS258A310B48 | 19,1 | 20,8 | 6.000,00 |
| 480V | 28,8 | BLRCS288A346B48 | 21,3 | 23,3 | 6.840,00 |
| 480V | 31,5 | BLRCS315A378B48 | 23,3 | 25 | 7.240,00 |
| 480V | 33,9 | BLRCS339A407B48 | 25 | 27,4 | 7.600,00 |

* EasyLogic kondansatörler dik konumda montajlanmalıdır.

EasyLogic kompanzasyon bileşenleri seçim tabloları için sayfa 126'ya göz atınız.



EasyLogic
Kondansatör
Serisi

EasyLogic - Standart Yük Kondansatörleri

3 Fazlı 50 Hz

| Gerilim | Güç (kVAR) | Referans | Etkin Güç @%5,7-7 Reaktör (kVAR) | Etkin Güç @%14 Reaktör (kVAR) | Fiyat (TL) |
|---------|------------|---------------------------------|-------------------------------------|----------------------------------|---------------|
| 525V | 10,6 | BLRCS106A127B52 | 6,5 | 7,3 | 4.160,00 |
| 525V | 12,5 | BLRCS125A150B52 | 7,9 | 8,6 | 4.520,00 |
| 525V | 15,4 | BLRCS154A185B52 | 9,7 | 10,6 | 5.000,00 |
| 525V | 20 | BLRCS200A240B52 | 12,5 | 13,8 | 5.720,00 |
| 525V | 25 | BLRCS250A300B52 | 15,7 | 17,2 | 6.240,00 |

PowerLogic - Ağır Yük Kondansatörleri

3 Fazlı 50 Hz

| | | | | | |
|------|------|---------------------------------|--------------|--------------|-----------|
| 400V | 10,4 | BLRCH104A125B40 | | | 3.280,00 |
| 400V | 12,5 | BLRCH125A150B40 | | | 3.720,00 |
| 400V | 15 | BLRCH150A180B40 | | | 4.360,00 |
| 400V | 20 | BLRCH200A240B40 | | | 5.280,00 |
| 400V | 25 | BLRCH250A300B40 | | | 6.160,00 |
| 400V | 30 | BLRCH300A360B40 | | | 6.640,00 |
| 400V | 40 | BLRCH400A480B40 | | | 9.160,00 |
| 400V | 50 | BLRCH500A000B40 | | | 10.320,00 |
| 440V | 10 | BLRCH100A120B44 | 8,8 | | 3.800,00 |
| 440V | 12,5 | BLRCH125A150B44 | 11 | | 4.440,00 |
| 440V | 14,3 | BLRCH143A172B44 | 12,5 | | 4.560,00 |
| 440V | 15 | BLRCH150A180B44 | 13,2 | | 4.920,00 |
| 440V | 16,9 | BLRCH169A203B44 | 14,9 | | 5.160,00 |
| 440V | 18,2 | BLRCH182A218B44 | 16 | | 5.280,00 |
| 440V | 20 | BLRCH200A240B44 | 17,6 | | 5.440,00 |
| 440V | 25 | BLRCH250A300B44 | 22 | | 6.120,00 |
| 440V | 28,5 | BLRCH285A342B44 | 25 | | 6.800,00 |
| 440V | 30,3 | BLRCH303A000B44 | 26,6 | | 7.640,00 |
| 440V | 31,5 | BLRCH315A378B44 | 27,7 | | 7.920,00 |
| 440V | 33,5 | BLRCH335A401B44 | 29,4 | | 8.160,00 |
| 440V | 40 | BLRCH400A480B44 | 35,1 | | 8.960,00 |
| 440V | 50 | BLRCH500A000B44 | 43,9 | | 10.400,00 |
| 440V | 57,1 | BLRCH571A000B44 | 50 | | 11.240,00 |
| 480V | 12,5 | BLRCH125A150B48 | 9,2 | 10,1 | 4.960,00 |
| 480V | 13,6 | BLRCH136A163B48 | 10 | 11 | 5.160,00 |
| 480V | 14,4 | BLRCH144A173B48 | 10,6 | 11,6 | 5.360,00 |
| 480V | 15,5 | BLRCH155A186B48 | 11,5 | 12,5 | 5.880,00 |
| 480V | 17 | BLRCH170A204B48 | 12,5 | 13,7 | 6.640,00 |
| 480V | 18 | BLRCH180A216B48 | 13,3 | 14,5 | 7.480,00 |
| 480V | 20,8 | BLRCH208A250B48 | 15,4 | 16,8 | 7.640,00 |
| 480V | 22,7 | BLRCH227A272B48 | 16,8 | 18,3 | 7.680,00 |
| 480V | 25,8 | BLRCH258A310B48 | 19 | 20,8 | 7.840,00 |
| 480V | 28,8 | BLRCH288A346B48 | 21,3 | 23,3 | 8.480,00 |
| 480V | 31,5 | BLRCH315A378B48 | 23,3 | 25 | 9.080,00 |
| 480V | 33,9 | BLRCH339A407B48 | 25 | 27,4 | 9.160,00 |
| 525V | 10,6 | BLRCH106A127B52 | 6,5 | 7,1 | 5.320,00 |
| 525V | 12,5 | BLRCH125A150B52 | 7,7 | 8,4 | 5.800,00 |
| 525V | 17,2 | BLRCH172A206B52 | 10,6 | 11,6 | 6.880,00 |
| 525V | 18,5 | BLRCH185A222B52 | 11,4 | 12,5 | 7.160,00 |
| 525V | 20 | BLRCH200A240B52 | 12,3 | 13,5 | 7.320,00 |
| 525V | 25 | BLRCH250A300B52 | 15,4 | 16,9 | 8.200,00 |
| 525V | 30,9 | BLRCH309A371B52 | 19,1 | 20,9 | 8.920,00 |
| 525V | 34,4 | BLRCH344A413B52 | 21,2 | 23,2 | 9.200,00 |
| 525V | 37,7 | BLRCH377A452B52 | 23,3 | 25 | 9.440,00 |
| 525V | 40 | BLRCH400A480B52 | 25 | 27 | 10.360,00 |
| 830V | 17,1 | BLRCH171A205B83 | 12,5 (@690V) | 13,7 (@690V) | 10.840,00 |



PowerLogic
Kondansatör
Serisi



PowerLogic & EasyLogic
Kondansatör Serisi

* EasyLogic kondansatörler dik konumda montajlanmalıdır.

** Diğer kVAR & gerilim (575-600-690V) kademeleri için satış temsilcinize danışın.
PowerLogic kompanzasyon bileşenleri seçim tabloları için sayfa 127'ye göz atınız.

Varplus ve Medium Harmonik Reaktörleri

Varlogic N - Reaktif Güç Kontrol Röleleri

Kompanzasyon Kontaktörleri

Life Is On

Schneider
Electric



VarPlus Serisi Harmonik Reaktörü

| Tip | Açıklama | Referans | Fiyat (TL) |
|-----|----------|----------|------------|
|-----|----------|----------|------------|

Varplus Harmonik Reaktörleri

| | | | |
|-----------------|----------|------------------------------|-----------|
| % 5.67 / 215 Hz | 6,5kVAR | LVR05065A40T | 16.600,00 |
| % 5.67 / 215 Hz | 12,5kVAR | LVR05125A40T | 17.720,00 |
| % 5.67 / 215 Hz | 25kVAR | LVR05250A40T | 22.680,00 |
| % 5.67 / 215 Hz | 50kVAR | LVR05500A40T | 26.400,00 |
| % 5.67 / 215 Hz | 100kVAR | LVR05X00A40T | 45.560,00 |
| % 7 / 189 Hz | 6,5kVAR | LVR07065A40T | 17.920,00 |
| % 7 / 189 Hz | 12,5kVAR | LVR07125A40T | 18.280,00 |
| % 7 / 189 Hz | 25kVAR | LVR07250A40T | 23.120,00 |
| % 7 / 189 Hz | 50kVAR | LVR07500A40T | 26.960,00 |
| % 7 / 189 Hz | 100kVAR | LVR07X00A40T | 46.200,00 |
| % 14 / 135 Hz | 6,5kVAR | LVR14065A40T | 21.880,00 |
| % 14 / 135 Hz | 12,5kVAR | LVR14125A40T | 22.120,00 |
| % 14 / 135 Hz | 25kVAR | LVR14250A40T | 30.200,00 |
| % 14 / 135 Hz | 50kVAR | LVR14500A40T | 37.720,00 |
| % 14 / 135 Hz | 100kVAR | LVR14X00A40T | 63.360,00 |

Medium Serisi Harmonik Reaktörleri

| | | | |
|-----------------|-----------|-------------------------------|-----------|
| % 5.67 / 215 Hz | 5k VAR | LVR05050A40LO | 7.600,00 |
| % 5.67 / 215 Hz | 10k VAR | LVR05100A40LO | 8.440,00 |
| % 5.67 / 215 Hz | 12,5k VAR | LVR05125A40LO | 9.200,00 |
| % 5.67 / 215 Hz | 15k VAR | LVR05150A40LO | 9.800,00 |
| % 5.67 / 215 Hz | 20k VAR | LVR05200A40LO | 10.400,00 |
| % 5.67 / 215 Hz | 25k VAR | LVR05250A40LO | 12.920,00 |
| % 5.67 / 215 Hz | 50k VAR | LVR05500A40LO | 15.200,00 |
| % 5.67 / 215 Hz | 100k VAR | LVR05X00A40LO | 25.200,00 |
| % 7 / 189 Hz | 5k VAR | LVR07050A40LO | 8.040,00 |
| % 7 / 189 Hz | 10k VAR | LVR07100A40LO | 8.880,00 |
| % 7 / 189 Hz | 12,5k VAR | LVR07125A40LO | 9.760,00 |
| % 7 / 189 Hz | 15k VAR | LVR07150A40LO | 10.280,00 |
| % 7 / 189 Hz | 20k VAR | LVR07200A40LO | 10.920,00 |
| % 7 / 189 Hz | 25k VAR | LVR07250A40LO | 13.480,00 |
| % 7 / 189 Hz | 50k VAR | LVR07500A40LO | 15.760,00 |
| % 7 / 189 Hz | 75k VAR | LVR07750A40LO | 24.320,00 |
| % 7 / 189 Hz | 100k VAR | LVR07X00A40LO | 26.320,00 |
| % 14 / 135 Hz | 10k VAR | LVR14100A40LO | 10.920,00 |
| % 14 / 135 Hz | 15k VAR | LVR14150A40LO | 11.920,00 |
| % 14 / 135 Hz | 20k VAR | LVR14200A40LO | 12.960,00 |
| % 14 / 135 Hz | 25k VAR | LVR14250A40LO | 16.640,00 |
| % 14 / 135 Hz | 50k VAR | LVR14500A40LO | 22.040,00 |
| % 14 / 135 Hz | 100k VAR | LVR14X00A40LO | 34.200,00 |

** Diğer gerilim (230-690V) kademeleri için satış temsilcinize danışın veya 444 30 30 Müşteri Destek Merkezi'ni arayınız.

Varlogic Serisi

| | | | |
|--|----------------------------|------------------------|-----------|
| VarPlus Logic - Reaktif güç kontrol röleleri | Mikroişlemcili 6 kademeli | VPL06N | 14.840,00 |
| VarPlus Logic - Reaktif güç kontrol röleleri | Mikroişlemcili 12 kademeli | VPL12N | 15.720,00 |

K3

Kompanzasyon Devreleri İçin Kontaktörler

| Çalışma gücü, ≤ 55°C , kVAR (400/440V) | 50/60 Hz için kVAR (660/690V) | Yardımcı kontak | Referans ⁽²⁾ | Fiyat* (TL) |
|---|----------------------------------|--------------------|-----------------------------|----------------|
| 12,5 | 18 | 1NA+2NK | LC1-DFK●● | 3.560,00 |
| 16,7 | 24 | 1NA+2NK | LC1-DGK●● | 3.944,00 |
| 20 | 30 | 1NA+2NK | LC1-DLK●● | 4.208,00 |
| 25 | 36 | 1NA+2NK | LC1-DMK●● | 5.220,00 |
| 33,3 | 48 | 1NA+2NK | LC1-DPK●● | 9.080,00 |
| 40 | 58 | 1NA+2NK | LC1-DTK●● | 9.800,00 |
| 60 | 92 | 1NA+2NK | LC1-DWK12●● | 12.720,00 |

⁽²⁾ Referansı kumanda devresi gerilimine karşılık gelen kodla tamamlayınız.

* Belirtilen fiyatlar 220V 50/60Hz (M7) kumanda devresi gerilimine sahip ürünler için geçerlidir, diğer kumanda devresi gerilimleri için lütfen 444 30 30 Müşteri Destek Merkezi'ni arayınız.

Standart kumanda devresi gerilimleri ve kodları

| AC gerilim (V) (50/60 Hz) | 24 | 110 | 220 | 380 | 400 |
|---------------------------|----|-----|-----|-----|-----|
| Kod : | B7 | F7 | M7 | Q7 | V7 |

EasyLogic + Kademeli Reaktör + Kontaktör + MCCB

PB30154-L26_003



EasyLogic



K4

PB106447-02_003



| Network 400 V, 50 Hz Capacitor Voltage 480 V 5.7 % / 7 % Detuned Filter | | | | | | |
|---|-------------------------|---------------------|------------------|------------------|---------------------------|--|
| Effective Power (kvar) | Q _N at 480 V | Capacitor Ref. | 5.7% fr = 215Hz | 7% fr = 190Hz | Switching: Contactor Ref. | Protection: Easypact CVS (I _{cu} =36kA)Ref. |
| | | | D R Ref | D R Ref. | | |
| 6.5 | 8.8 | BLRCS088A106B48 × 1 | LVR05065A40T × 1 | LVR07065A40T × 1 | LC1D12 × 1 | LV510330 × 1 |
| 12.5 | 17 | BLRCS170A204B48 × 1 | LVR05125A40T × 1 | LVR07125A40T × 1 | LC1D18 × 1 | LV510331 × 1 |
| 25 | 33.9 | BLRCS339A407B48 × 1 | LVR05250A40T × 1 | LVR07250A40T × 1 | LC1D38 × 1 | LV510334 × 1 |
| 50 | 67.9 | BLRCS339A407B48 × 2 | LVR05500A40T × 1 | LVR07500A40T × 1 | LC1D95 × 1 | LV510337 × 1 |
| 100 | 136 | BLRCS339A407B48 × 4 | LVR05X00A40T × 1 | LVR07X00A40T × 1 | LC1F185 × 1 | LV525332 × 1 |

| Network 400 V, 50 Hz Capacitor Voltage 480 V 14 % Detuned Filter | | | | | |
|--|-------------------------|---------------------|------------------|---------------------------|--|
| Effective Power (kvar) | Q _N at 480 V | Capacitor Ref. | 14% fr = 135Hz | Switching: Contactor Ref. | Protection: Easypact CVS (I _{cu} =36kA)Ref. |
| | | | D R Ref | | |
| 6.5 | 8.8 | BLRCS088A106B48 × 1 | LVR14065A40T × 1 | LC1D12 × 1 | LV510330 × 1 |
| 12.5 | 15.5 | BLRCS155A186B48 × 1 | LVR14125A40T × 1 | LC1D18 × 1 | LV510331 × 1 |
| 25 | 31.5 | BLRCS315A378B48 × 1 | LVR14250A40T × 1 | LC1D38 × 1 | LV510334 × 1 |
| 50 | 63 | BLRCS315A378B48 × 2 | LVR14500A40T × 1 | LC1D95 × 1 | LV510337 × 1 |
| 100 | 126 | BLRCS315A378B48 × 4 | LVR14X00A40T × 1 | LC1F185 × 1 | LV525332 × 1 |

| Network 400 V, 50 Hz Capacitor Voltage 525 V 5.7 % / 7 % Detuned Filter | | | | | | |
|---|-------------------------|---------------------|------------------|------------------|---------------------------|---|
| Effective Power (kvar) | Q _N at 525 V | Capacitor Ref. | 5.7% fr = 215Hz | 7% fr = 190Hz | Switching: Contactor Ref. | Protection: Easypact CVS (I _{cu} =36kA) Ref. |
| | | | D R Ref | D R Ref. | | |
| 6.5 | 10.6 | BLRCS106A127B52 × 1 | LVR05065A40T × 1 | LVR07065A40T × 1 | LC1D12 × 1 | LV510330 × 1 |
| 12.5 | 20 | BLRCS200A240B52 × 1 | LVR05125A40T × 1 | LVR07125A40T × 1 | LC1D18 × 1 | LV510331 × 1 |
| 25 | 40 | BLRCS200A240B52 × 2 | LVR05250A40T × 1 | LVR07250A40T × 1 | LC1D38 × 1 | LV510334 × 1 |
| 50 | 80 | BLRCS200A240B52 × 4 | LVR05500A40T × 1 | LVR07500A40T × 1 | LC1D95 × 1 | LV510337 × 1 |
| 100 | 160 | BLRCS200A240B52 × 8 | LVR05X00A40T × 1 | LVR07X00A40T × 1 | LC1F185 × 1 | LV525332 × 1 |

| Network 400 V, 50 Hz Capacitor Voltage 525 V 14 % Detuned Filter | | | | | |
|--|-------------------------|---------------------|------------------|---------------------------|--|
| Effective Power (kvar) | Q _N at 525 V | Capacitor Ref. | 14% fr = 135Hz | Switching: Contactor Ref. | Protection: Easypact CVS (I _{cu} =36kA)Ref. |
| | | | D R Ref. | | |
| 6.5 | 10.6 | BLRCS106A127B52 × 1 | LVR14065A40T × 1 | LC1D12 × 1 | LV510330 × 1 |
| 12.5 | 20 | BLRCS200A240B52 × 1 | LVR14125A40T × 1 | LC1D18 × 1 | LV510331 × 1 |
| 25 | 40 | BLRCS200A240B52 × 2 | LVR14250A40T × 1 | LC1D38 × 1 | LV510334 × 1 |
| 50 | 75 | BLRCS250A300B52 × 3 | LVR14500A40T × 1 | LC1D95 × 1 | LV510337 × 1 |
| 100 | 150 | BLRCS250A300B52 × 6 | LVR14X00A40T × 1 | LC1F185 × 1 | LV525332 × 1 |

PowerLogic + Kademeli Reaktör + Kontaktör + MCCB

PE30194_L23_1eps



PowerLogic.jpg



| Network 400 V, 50 Hz Capacitor Voltage 480 V 5.7 % / 7 % Detuned Filter | | | | | | |
|---|-------------------------|---------------------|------------------|------------------|---------------------------|--|
| Effective Power (kvar) | Q _N at 480 V | Capacitor Ref. | 5.7% fr = 215Hz | 7% fr = 190Hz | Switching: Contactor Ref. | Protection: ComPacT NSX (I _{cu} =50kA) Ref. |
| | | | D R Ref. | D R Ref. | | |
| 6.5 | 8.8 | BLRCH088A106B48 x 1 | LVR05065A40T x 1 | LVR07065A40T x 1 | LC1D12 x 1 | C10F3TM016 |
| 12.5 | 17 | BLRCH170A204B48 x 1 | LVR05125A40T x 1 | LVR07125A40T x 1 | LC1D18 x 1 | C10F3TM025 |
| 25 | 33.9 | BLRCH339A407B48 x 1 | LVR05250A40T x 1 | LVR07250A40T x 1 | LC1D38 x 1 | C10F3TM050 |
| 50 | 67.9 | BLRCH339A407B48 x 2 | LVR05500A40T x 1 | LVR07500A40T x 1 | LC1D95 x 1 | C10F3TM100 |
| 100 | 136 | BLRCH339A407B48 x 4 | LVR05X00A40T x 1 | LVR07X00A40T x 1 | LC1F185 x 1 | C25F3TM200 |

| Network 400 V, 50 Hz Capacitor Voltage 480 V 14 % Detuned Filter | | | | | | |
|--|-------------------------|---------------------|------------------|----------|---------------------------|--|
| Effective Power (kvar) | Q _N at 480 V | Capacitor Ref. | 14% fr = 135Hz | | Switching: Contactor Ref. | Protection: ComPacT NSX (I _{cu} =50kA) Ref. |
| | | | D R Ref. | D R Ref. | | |
| 6.5 | 8.8 | BLRCH088A106B48 x 1 | LVR14065A40T x 1 | | LC1D12 x 1 | C10F3TM016 |
| 12.5 | 15.5 | BLRCH155A186B48 x 1 | LVR14125A40T x 1 | | LC1D18 x 1 | C10F3TM025 |
| 25 | 31.5 | BLRCH315A378B48 x 1 | LVR14250A40T x 1 | | LC1D38 x 1 | C10F3TM050 |
| 50 | 63 | BLRCH315A378B48 x 2 | LVR14500A40T x 1 | | LC1D95 x 1 | C10F3TM100 |
| 100 | 126 | BLRCH315A378B48 x 4 | LVR14X00A40T x 1 | | LC1F185 x 1 | C25F3TM200 |

| Network 400 V, 50 Hz Capacitor Voltage 525 V 5.7 % / 7 % Detuned Filter | | | | | | |
|---|-------------------------|---------------------|------------------|------------------|---------------------------|--|
| Effective Power (kvar) | Q _N at 525 V | Capacitor Ref. | 5.7% fr = 215Hz | 7% fr = 190Hz | Switching: Contactor Ref. | Protection: ComPacT NSX (I _{cu} =50kA) Ref. |
| | | | D R Ref. | D R Ref. | | |
| 6.5 | 10.6 | BLRCH106A127B52 x 1 | LVR05065A40T x 1 | LVR07065A40T x 1 | LC1D12 x 1 | C10F3TM016 |
| 12.5 | 20 | BLRCH200A240B52 x 1 | LVR05125A40T x 1 | LVR07125A40T x 1 | LC1D18 x 1 | C10F3TM025 |
| 25 | 40 | BLRCH400A480B52 x 1 | LVR05250A40T x 1 | LVR07250A40T x 1 | LC1D38 x 1 | C10F3TM050 |
| 50 | 80 | BLRCH400A480B52 x 2 | LVR05500A40T x 1 | LVR07500A40T x 1 | LC1D95 x 1 | C10F3TM100 |
| 100 | 160 | BLRCH400A480B52 x 4 | LVR05X00A40T x 1 | LVR07X00A40T x 1 | LC1F185 x 1 | C25F3TM200 |

| Network 400 V, 50 Hz Capacitor Voltage 525 V 14 % Detuned Filter | | | | | | |
|--|-------------------------|---------------------|------------------|----------|---------------------------|--|
| Effective Power (kvar) | Q _N at 525 V | Capacitor Ref. | 14% fr = 135Hz | | Switching: Contactor Ref. | Protection: ComPacT NSX (I _{cu} =50kA) Ref. |
| | | | D R Ref. | D R Ref. | | |
| 6.5 | 10.6 | BLRCH106A127B52 x 1 | LVR14065A40T x 1 | | LC1D12 x 1 | C10F3TM016 |
| 12.5 | 18.5 | BLRCH185A222B52 x 1 | LVR14125A40T x 1 | | LC1D18 x 1 | C10F3TM025 |
| 25 | 37.7 | BLRCH377A452B52 x 1 | LVR14250A40T x 1 | | LC1D38 x 1 | C10F3TM050 |
| 50 | 75 | BLRCH377A452B52 x 2 | LVR14500A40T x 1 | | LC1D95 x 1 | C10F3TM100 |
| 100 | 150 | BLRCH377A452B52 x 4 | LVR14X00A40T x 1 | | LC1F185 x 1 | C25F3TM200 |

| Network 690 V, 50 Hz Capacitor Voltage 830 V 5.7 % / 7 % Detuned Filter | | | | | | |
|---|-------------------------|---------------------|------------------|------------------|---------------------------|--|
| Effective Power (kvar) | Q _N at 830 V | Capacitor Ref. | 5.7% fr = 215Hz | 7% fr = 190Hz | Switching: Contactor Ref. | Protection: ComPacT NSX (I _{cu} =50kA) Ref. |
| | | | D R Ref. | D R Ref. | | |
| 12.5 | 17.1 | BLRCH171A205B83 x 1 | LVR05125A69T x 1 | LVR07125A69T x 1 | LC1D12 x 1 | C10F3TM016 |
| 25 | 34.2 | BLRCH171A205B83 x 2 | LVR05250A69T x 1 | LVR07250A69T x 1 | LC1D25 x 1 | C10F3TM032 |
| 50 | 68.4 | BLRCH171A205B83 x 4 | LVR05500A69T x 1 | LVR07500A69T x 1 | LC1D50 x 1 | C10F3TM063 |
| 100 | 136.8 | BLRCH171A205B83 x 8 | LVR05X00A69T x 1 | LVR07X00A69T x 1 | LC1F85 x 1 | C16F3TM125 |



Pano İçi Fan ve Filtreler



Modüler Tasarım,
Kolay Kurulum



se.com/tr

Life Is On

Schneider
Electric

Universal Panolar

Spacial Sac

Kutular

74 x 74 mm'den
720 x 540 mm'ye kadar



SDB Bağlantı kutuları
S44 Endüstriyel kutular IP 66
S57 Vidalı kapaklı kutular IP 66
S24 Güvenlik kutuları IP 55

Duvar Tipi panolar

300 x 200 mm'den
1200 x 1000 mm'ye kadar



CRN Duvar Tipi Sac Panolar

S3DEX Ex-Proof
S3HF Electromagnetic compatibility (EMC)

Dikili Tip panolar

500 x 500 mm'den
2200 x 1600 mm'ye kadar



SF Dikili Tip Modüler SM Dikili Tip Monoblok

- Bölmeli uygulamalar
- Elektronik uygulamalar

HMI panoları



S3CM Süspansiyonlu Kontrol Panosu
SD Kompakt Kontrol Masası
SDF Konsollu Kontrol Masası
SF PC rack

L1

ClimaSys

Termal yönetim



CV-CA
Vantilasyon/
havalandırma



CE Exchanger



CU
Soğutucu
ünite

Aksesuarlar



Montaj

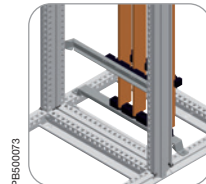

Elektrik
dağıtım

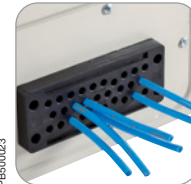

Kablo
yönetimi

Spacial Paslanmaz Çelik

Thalassa - İzole malzeme

PLS İzoleli modüler kutular
TBP Polikarbonat endüstriyel kutular
TBS ABS endüstriyel kutular



S3X Duvar tipi
S3XEX Atex



PLM Duvar tipi polyester
PLMEX Atex



SMX Dikili tip monoblok
SFX Dikili tip modüler



PLA Dikili tip polyester



SDX Kontrol masası
SMX PC rack



CR Rezistanslı ısıtıcı



CC Termal Kontrol

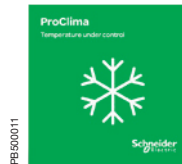

ProClima 5.0 Termal yazılım



Aydınlatma ve prizler



Kapı aksesuarları



Topraklama

Detaylı bilgi için lütfen 444 30 30 Müşteri Destek merkezi'ni arayınız.

Müşteri Destek Merkezi 444 30 30

22 Mart 2024

L2



PB500069

| Referans | Tanımlar | Fiyat (TL) |
|---|---|------------|
| Filtreli Fan ve Izgara - Çatı Tipi Fan | | |
| Filtreli fan ve izgara - Çatı tipi fan | | |
| NSYCVF38M230PF | Fan + Filtre 38m3/h 230V IP54 - 92x92 | 2.591,00 |
| NSYCVF38M24DPF | Fan + Filtre 38m3/h 24VDC IP54 - 92x92 | 2.523,00 |
| NSYCVF85M230PF | Fan + Filtre 85m3/h 230V IP54 - 125x125 | 2.753,00 |
| NSYCVF85M24DPF | Fan + Filtre 85m3/h 24VDC IP54 125x125 | 2.263,00 |
| NSYCVF165M230PF | Fan + Filtre 165m3/h 230V IP54 223x223 | 3.603,00 |
| NSYCVF165M24DPF | Fan + Filtre 165m3/h 24VDC IP54 223x223 | 3.039,00 |
| NSYCVF300M230PF | Fan + Filtre 300m3/h 230V IP54 - 223x223 | 4.671,00 |
| NSYCVF300M24DPF | Fan + Filtre 300m3/h 24VDC IP54 - 223x223 | 8.203,00 |
| NSYCVF560M230PF | Fan + Filtre 560m3/h 230V IP54 - 291x291 | 13.285,00 |
| NSYCVF850M230PF | Fan + Filtre 850m3/h 230V IP54 - 291x291 | 20.246,00 |
| NSYCVF850M400PF | Fan + Filtre 850m3/h 400V IP54 - 291x291 | 24.368,00 |
| NSYCVF575M230MF | Çatı tipi Fan + Filtre 575m3/h 230V | 12.445,00 |
| Plastik panjur | | |
| NSYAG78LPE | Plastik Panjur - IP54 - Ölçü: 78x78mm | 205,00 |
| NSYAG92LPE | Plastik Panjur - IP54 - Ölçü: 92x92mm | 813,00 |
| NSYAG125LPE | Plastik Panjur - IP54 - Ölçü: 125x125mm | 782,00 |
| NSYAG223LPE | Plastik Panjur - IP54 - Ölçü: 223x223mm | 1.238,00 |
| NSYAG291LPE | Plastik Panjur - IP54 - Ölçü: 291x291mm | 2.142,00 |
| IP55 Fan kapağı | | |
| NSYCAP125LZF | Panjur kılıfı - IP55 - Ölçü:125x125mm | 11.045,00 |
| NSYCAP223LZF | Panjur kılıfı - IP55 - Ölçü:223x223mm | 16.689,00 |
| NSYCAP291LZF | Panjur kılıfı - IP55 - Ölçü:291x291mm | 20.326,00 |
| IP55 Paslanmaz fan kapağı | | |
| NSYCAP125LXF | Panjur kılıfı - IP55 - Paslanmaz Çelik - Ölçü:125x125mm | 22.006,00 |
| NSYCAP223LXF | Panjur kılıfı - IP55 - Paslanmaz Çelik - Ölçü:223x223mm | 32.690,00 |
| NSYCAP291LXF | Panjur kılıfı - IP55 - Paslanmaz Çelik - Ölçü:291x291mm | 39.092,00 |
| IP55 EMC fan kapağı | | |
| NSYCAP125LE | Panjur kılıfı - IP55 - EMC - Ölçü:125x125mm | 23.968,00 |
| NSYCAP223LE | Panjur kılıfı - IP55 - EMC - Ölçü:223x223mm | 36.650,00 |
| NSYCAP291LE | Panjur kılıfı - IP55 - EMC - Ölçü:291x291mm | 44.333,00 |

Sıcaklık Kontrol Üniteleri, Isıtıcılar

| Referans | Tanımlar | Fiyat (TL) |
|---|--|------------|
| Sıcaklık Kontrol Üniteleri ve Isıtıcılar | | |
| NSYCC0TH0 | Basit termostat (N/A kontak- fan) Mavi (°C) | 646,00 |
| NSYCC0THC | Basit termostat (N/K kontak- Isıtma) Kırmızı (°C) | 906,00 |
| NSYCC0THD | Çiftli termostat (NO - NC) (°C) | 1.018,00 |
| NSYCC0THI | Termostat (ters kontaklı) (°C) | 1.375,00 |
| NSYCC0TH230VID | Elektronik termostat 220 - 240 VAC | 7.363,00 |
| NSYCC0HY230VID | Elektronik Nem Ölçer - % RH - 110-240 VAC | 7.363,00 |
| NSYCC0HYT230VID | Elektronik sıcaklık ve nem ölçer 220 - 240 VAC | 7.684,00 |
| NSYCR10WU2 | Resistanslı ısıtıcı - alüminyum 10W, 110-250V | 1.086,00 |
| NSYCR10WU2C | Resistanslı ısıtıcı - izolasyonlu 10W,110-250V | 2.748,00 |
| NSYCR20WU2 | Resistanslı ısıtıcı - alüminyum 20W, 110-250V | 1.235,00 |
| NSYCR20WU2C | Resistanslı ısıtıcı - izolasyonlu - 20W,110-250V | 2.893,00 |
| NSYCR55WU2 | Resistanslı ısıtıcı - alüminyum - 55W, 110-250V | 2.026,00 |
| NSYCR50WU2C | Resistanslı ısıtıcı - izolasyonlu - 55W,110-250V | 3.835,00 |
| NSYCR100WU2 | Resistanslı ısıtıcı - alüminyum 100W 110-250V | 2.093,00 |
| NSYCR100WU2C | Resistanslı ısıtıcı - izolasyonlu 100W,110-250V | 5.271,00 |
| NSYCR150WU2 | Resistanslı ısıtıcı - alüminyum 150W,110-250V | 2.713,00 |
| NSYCR150WU2C | Resistanslı ısıtıcı - izolasyonlu 150W,110-250V | 6.724,00 |
| NSYCR170W230VVC | Resistanslı ısıtıcı - izolasyonlu - fanlı 170W 230V | 11.925,00 |
| NSYCR250W230VV | Resistanslı ısıtıcı - alüminyum - fanlı - 250W ,230V | 5.559,00 |
| NSYCR400W230VV | Resistanslı ısıtıcı - alüminyum - fanlı - 400W 230V Alum | 6.163,00 |
| NSYCRP1W230VTV | Termo fan - 400/550 W, 230V | 14.606,00 |











PB500081



| Ürünler | | Sertifikanın amacı | | | |
|----------|---------|--|--|---|--|
| | | Elektrik güç panoları için uluslararası standart | Endüstriyel ekipman için standartlar ve UL sınıflandırılması | Denizcilik sınıflandırması ya da titreşime dayanıklılık ve koruma onayı | ATEX |
| | | Standart/Yönetmelik | | | |
| | | IEC 62208 | UL508A ve CAN CSA C22-2 no. 14 | Sertifika kuruluşu kuralları | Avrupa yönetmeliği no. 94/9/EC EN 60079-0 ve -7 EN 61241-0 ve -1 |
| SPACIAL | SF | ● | ● | ● ● | |
| | SM | ● | ● | ● ● (2) | |
| | SD | | | | |
| | S3D | ● | ● | ● ● ● ● | ● (1) |
| | CRN | ● | ● | ● | |
| | S44 | | | | |
| | S57 | ● | ● | | |
| | SFX | ● (2) | ● (2) | | ● |
| | SMX | ● | ● | | |
| | SDX | | | | |
| S3X | ● | ● | ● | ● (1) | |
| THALASSA | PLA | ● | ● | ● | |
| | PLD | ● | | | |
| | PLM | ● | ● | ● | ● (1) |
| | PLS | ● | ● | | |
| | TBS/TBP | ● | ● | | |
| CLIMASYS | CV | | ● | | |

(1) ATEX sertifikası ürün gamının uygun referansları içindir.
 (2) İşlemleri devam ediyor.

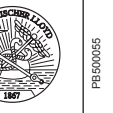
| Resmî sertifika kuruluşu | | | | | | | | |
|---|---|---|---|---|---|--|---|---|
| Bureau Veritas | LCIE (Bureau Veritas) | Bureau Veritas Marine Division | TUV Rheinland Group | Underwriters Laboratories | Laboratorio Oficial J.M. Madariaga | Det Norske Veritas | Germanischer Lloyd | Lloyd's Register |
|  |  |  |  |  |  |  |  |  |
| ● | ● | ● | ● | ● | ● | ● | ● | ● |



Elektrik Ölçü Aletleri,
İzole Bantlar,
Kablo Makaraları,
Kablo Bağları



Saha İşlerinde Ergonomi ve Verimlilik



se.com/tr

Life Is On

Schneider
Electric

| Tanım | Referans | Fiyat (TL) | Minimum sipariş adedi |
|-------|----------|------------|-----------------------|
|-------|----------|------------|-----------------------|

Thorsman Kablo Makaraları



Kablo makarası, 40mt



Dijital Multimetre



Kontrol Kalem



Kafa Lambası



İzole Bantlar

| | | | |
|---|--------------------------|-----------|---|
| Kompakt, IP20, H05VVF 3G1.0 15mt kablolu, topraklı | IMT33135 | 3.906,60 | 1 |
| Kompakt, IP44, H05VVF 3G1.5 15mt kablolu, topraklı | IMT33136 | 4.515,20 | 1 |
| Kompakt, IP20, H05VVF 3G1.5 15mt kablolu, topraklı | IMT33137 | 4.399,60 | 1 |
| Kompakt, IP20, H05VVF 3G1.5 15mt kablolu, topraklı | IMT33139 | 4.216,00 | 1 |
| Klasik, IP20, H05VVF 3G1.5 20mt kablolu, topraklı | IMT33140 | 5.474,00 | 1 |
| Klasik, IP20, H05VVF 3G1.5 20mt kablolu, topraklı | IMT33142 | 5.338,00 | 1 |
| Klasik, IP44, H05VVF 3G1.5 25mt kablolu, topraklı | IMT33145 | 6.358,00 | 1 |
| Pro, IP44, IK08, H07RNF 3G1.5 25mt kablolu, topraklı | IMT33147 | 10.200,00 | 1 |
| Pro, IP44, IK08, H07RNF 3G2.5 25mt kablolu, topraklı | IMT33148 | 12.138,00 | 1 |
| Gelişmiş, IP44, IK08, H07RNF 3G2.5 25mt kablolu, topraklı | IMT33150 | 9.384,00 | 1 |
| Geniş, IP44, H05VVF 3G1.5 25mt kablolu, topraklı | IMT33151 | 6.664,00 | 1 |
| Geniş, IP44, H07RNF 3G2.5 25mt kablolu, topraklı | IMT33153 | 9.486,00 | 1 |
| Geniş, IP44, H05VVF 3G1.5 25mt kablolu, topraklı | IMT33154 | 6.494,00 | 1 |
| Gelişmiş, IP44, IK08, H05VVF 3G1.5 40mt kablolu, topraklı | IMT33156 | 8.160,00 | 1 |
| Pro, IP44, H07RNF 3G1.5 40mt kablolu, topraklı | IMT33158 | 14.840,00 | 1 |
| Pro, IP44, H07RNF 3G1.5 40mt kablolu, topraklı | IMT33161 | 12.376,00 | 1 |

Thorsman El Aletleri

| | | | |
|--|--------------------------|----------|---|
| Pens dijital multimetre | IMT23114 | 5.372,00 | 1 |
| Dijital Multimetre Cat III 300V | IMT23102 | 2.842,40 | 1 |
| Dijital Multimetre Cat III 600V | IMT23222 | 3.015,80 | 1 |
| Çok fonksiyonlu kablo takip cihazı (bili bili) | IMT23106 | 3.223,20 | 1 |
| 4'ü 1 arada Dijital Dedektör | IMT23104 | 4.195,60 | 1 |
| Kompakt Dijital Multimetre Cat III | IMT23112 | 1.564,00 | 1 |
| Infrared termometre | IMT23107 | 3.077,00 | 1 |
| Nem ölçer | IMT23108 | 2.240,60 | 1 |
| Kontrol kalem | IMT23109 | 921,40 | 1 |
| Mini el lambası 280 lumen | IMT47238 | 2.607,80 | 1 |
| Kafa lambası 250 lumen IP54 | IMT47239 | 3.797,80 | 1 |
| Çalışma lambası, 20W, 2000 lumen, IP65 | IMT47225 | 2.441,20 | 1 |
| Çalışma lambası, 30W, 3000 lumen, IP65 | IMT47226 | 2.954,60 | 1 |

İzole Bantlar

| | | | |
|---------------------|-------------------------|-------|----|
| 19mmx20m kırmızı | 2420100 | 54,40 | *8 |
| 19mmx20m sarı | 2420101 | 54,40 | *8 |
| 19mmx20m mavi | 2420102 | 54,40 | *8 |
| 19mmx20m siyah | 2420103 | 54,40 | *8 |
| 19mmx20m beyaz | 2420104 | 54,40 | *8 |
| 19mmx20m sarı/yeşil | 2420105 | 68,00 | *8 |
| 19mmx20m yeşil | 2420106 | 54,40 | *8 |
| 19mmx20m kahverengi | 2420107 | 54,40 | *8 |
| 19mmx20m gri | 2420108 | 54,40 | *8 |

* Koli çarpanı 200'dür.

| Tanım | Referans | Fiyat (TL) | Minimum sipariş adedi |
|--|--------------------------|------------|-----------------------|
| Kablo Bağları (100 adet / paket) | | | |
| 100x2.5mm şeffaf | IMT46401 | 47,00 | 1 |
| 100x2.5mm siyah | IMT46402 | 47,00 | 1 |
| 120x2.5mm şeffaf | IMT46403 | 54,00 | 1 |
| 120x2.5mm siyah | IMT46404 | 54,00 | 1 |
| 150x3.6mm şeffaf | IMT46405 | 102,00 | 1 |
| 150x3.6mm siyah | IMT46406 | 102,00 | 1 |
| 160x2.5mm siyah | IMT46408 | 71,00 | 1 |
| 160x2.5mm şeffaf | IMT46407 | 71,00 | 1 |
| 200x4.8mm şeffaf | IMT46411 | 187,00 | 1 |
| 200x4.8mm siyah | IMT46412 | 187,00 | 1 |
| 200x3.6mm şeffaf | IMT46413 | 136,00 | 1 |
| 200x3.6mm siyah | IMT46414 | 136,00 | 1 |
| 200x2.5mm siyah | IMT46410 | 91,00 | 1 |
| 200x2.5mm şeffaf | IMT46409 | 91,00 | 1 |
| 370x4.8mm şeffaf | IMT46422 | 346,00 | 1 |
| 380x7.6mm şeffaf | IMT46424 | 642,00 | 1 |
| 380x7.6mm siyah | IMT46425 | 642,00 | 1 |
| 250x4.8mm şeffaf | IMT46415 | 227,00 | 1 |
| 300x4.8mm şeffaf | IMT46419 | 275,00 | 1 |
| 300x3.6mm şeffaf | IMT46417 | 204,00 | 1 |
| 300x3.6mm siyah | IMT46418 | 204,00 | 1 |
| 300x7.6mm siyah | IMT46421 | 506,00 | 1 |
| 550x8.8mm siyah | IMT46427 | 1.244,00 | 1 |
| 550x8.8mm şeffaf | IMT46426 | 1.244,00 | 1 |
| 780x8.8 mm siyah | IMT46428 | 1.839,00 | 1 |
| 250x4.8mm siyah | IMT46416 | 227,00 | 1 |
| 300x4.8mm siyah | IMT46420 | 275,00 | 1 |
| 370x4.8mm siyah | IMT46423 | 346,00 | 1 |
| Aksesuarlar (100 adet / paket) | | | |
| Kendinden yapışkanlı taban (kroşe), maks. 3,6mm kalınlık | IMT46450 | 285,00 | 1 |
| Kendinden yapışkanlı taban (kroşe), maks. 4,8mm kalınlık | IMT46451 | 520,00 | 1 |
| Kablo bağı taban sabitleme vidası | IMT46452 | 285,00 | 1 |
| Rapstrap Kablo Bağı (24 adet / paket) | | | |
| 300x10mm siyah | IMT38068 | 428,40 | 1 |



Fiyatlar 1 paket fiyatıdır ve 1 paket içinden 24 adet Rapstrap kablo bağı çıkmaktadır.



Modüler Sigorta Kutuları ve Sanayi Tipi Fiş ve Prizler



Hızlı Montaj, Güvenli Kullanım

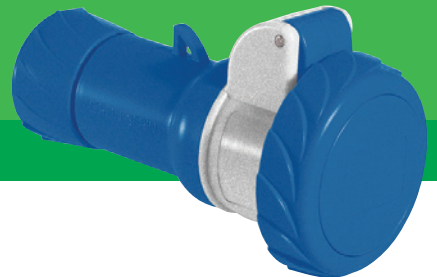

se.com/tr

Life Is On

Schneider
Electric

Easy9

Sigorta Kutuları ve Aksesuarları

Halogen free - IP40 - IK07 - IEC 60670-1

Life Is On

Schneider
Electric

| Tanım | Boyutlar (cm) U x G x Y | Referans | Fiyat (TL) | Minimum sip. adedi | Koli adedi |
|-------|----------------------------|----------|---------------|-----------------------|---------------|
|-------|----------------------------|----------|---------------|-----------------------|---------------|

Sıva Üstü Dağıtım Kutuları, Halogen Free (HF)

Şeffaf Kapaklı

| | | | | | |
|--|----------|---------------------------|----------|---|----|
| 8 otomatik sigorta kapasiteli | 22x17x10 | EZ9EUG108 | 756,00 | 1 | 12 |
| 12 otomatik sigorta kapasiteli | 29x19x10 | EZ9EUG112 | 932,00 | 1 | 10 |
| 18 otomatik sigorta kapasiteli | 37x23x11 | EZ9EUG118 | 1.640,00 | 1 | 5 |
| 24 otomatik sigorta kapasiteli, 2 sıralı | 26x33x11 | EZ9EUG212 | 1.824,00 | 1 | 5 |
| 36 otomatik sigorta kapasiteli, 3 sıralı | 26x46x11 | EZ9EUG312 | 1.848,00 | 1 | 4 |

Beyaz Opak Kapaklı

| | | | | | |
|--|----------|---------------------------|----------|---|----|
| 8 otomatik sigorta kapasiteli | 22x17x10 | EZ9EUH108 | 772,00 | 1 | 12 |
| 12 otomatik sigorta kapasiteli | 29x19x10 | EZ9EUH112 | 1.004,00 | 1 | 10 |
| 18 otomatik sigorta kapasiteli | 37x23x11 | EZ9EUH118 | 1.568,00 | 1 | 5 |
| 24 otomatik sigorta kapasiteli, 2 sıralı | 26x33x11 | EZ9EUH212 | 1.784,00 | 1 | 5 |
| 36 otomatik sigorta kapasiteli, 3 sıralı | 26x46x11 | EZ9EUH312 | 2.228,00 | 1 | 4 |

Sıva Altı Dağıtım Kutuları, Halogen Free (HF)

Şeffaf Kapaklı

| | | | | | |
|--|----------|---------------------------|----------|---|----|
| 8 otomatik sigorta kapasiteli | 22x17x10 | EZ9EUE108 | 820,00 | 1 | 12 |
| 12 otomatik sigorta kapasiteli | 29x19x10 | EZ9EUE112 | 940,00 | 1 | 10 |
| 18 otomatik sigorta kapasiteli | 37x23x11 | EZ9EUE118 | 1.220,00 | 1 | 5 |
| 24 otomatik sigorta kapasiteli, 2 sıralı | 26x33x11 | EZ9EUE212 | 1.560,00 | 1 | 5 |
| 36 otomatik sigorta kapasiteli, 3 sıralı | 26x46x11 | EZ9EUE312 | 2.000,00 | 1 | 4 |

Beyaz Opak Kapaklı

| | | | | | |
|--|----------|---------------------------|----------|---|----|
| 8 otomatik sigorta kapasiteli | 22x17x10 | EZ9EUF108 | 768,00 | 1 | 12 |
| 12 otomatik sigorta kapasiteli | 29x19x10 | EZ9EUF112 | 996,00 | 1 | 10 |
| 18 otomatik sigorta kapasiteli | 37x23x11 | EZ9EUF118 | 1.460,00 | 1 | 5 |
| 24 otomatik sigorta kapasiteli, 2 sıralı | 26x33x11 | EZ9EUF212 | 1.860,00 | 1 | 5 |
| 36 otomatik sigorta kapasiteli, 3 sıralı | 26x46x11 | EZ9EUF312 | 1.796,00 | 1 | 4 |



Boş Kombinasyon Kutuları, Sanayi Tipi Fiş Prizler, Pano Prizleri

Life Is On

Schneider
Electric



130x200



220x300

| Tanım | Boyut (mm) | Referans | Fiyat (TL) | Minimum sip. adedi |
|--------------------------|------------|-------------------------------|------------|--------------------|
| Boş Kombinasyon Kutuları | | | | |
| IP 54 | 130x220 | 3477-757-0600 | 475,80 | 1 |
| IP 54 | 220x300 | 3477-758-0600 | 786,40 | 1 |

Sanayi Tipi Fiş-Prizler

Kauçuk Fiş-Priz Serisi



Kauçuk üçlü grup priz



3201-301-0300
1x16A düz fiş



3201-367-0900
1x16A pano prizi

| Açıklama | Bağlantı tipi | Referans | Fiyat (TL) | Minimum sip. adedi |
|--------------------------------------|------------------------|-------------------------------|------------|--------------------|
| 1x16A, monofaze, 2P + T, IP44 | | | | |
| Priz grubu | Kauçuk uzatma prizi | 3201-360-0300 | 184,20 | 40 |
| | Kauçuk duvar prizi | 3201-362-0300 | 233,80 | 30 |
| | Kauçuk üçlü grup priz | 3201-366-0301 | 396,80 | 12 |
| | Makina prizi | 3201-364-0900 | 218,30 | 30 |
| | Pano prizi | 3201-367-0900 | 125,40 | 100 |
| Fiş grubu | Kauçuk düz fiş (IP54) | 3201-301-0300 | 123,90 | 60 |
| | Kauçuk eğik fiş (IP54) | 3201-302-0300 | 149,70 | 45 |

Ark Kaynak Makina Bağlantı Elemanları

| | | | | | |
|----------------|--------------|---------|-------------------------------|--------|----|
| 200A, 16-50 mm | Düz fiş | Kablolu | 3273-301-0365 | 519,80 | 50 |
| | Trafo prizi | Kablolu | 3273-368-0365 | 695,40 | 50 |
| 400A, 50-95 mm | Düz fiş | Kablolu | 3274-301-0366 | 541,10 | 50 |
| | Trafo prizi | Kablolu | 3274-368-0366 | 707,70 | 50 |
| | Uzatma prizi | Kablolu | 3274-360-0366 | 566,00 | 50 |

Sanayi Tip Fiş-Prizler

CEE17 Norm Fiş-Priz Serisi

PratiKa Serisi

Life Is On

Schneider
Electric



PKF16M723
3x16A uzatma prizi,
IP67 vidalı bağlantı



PKY16F723
3x16A eğik makina prizi,
IP67 hızlı bağlantı



PKF16M423
3x16A uzatma prizi,
IP67 vidalı bağlantı



PKX16M423
3x16A düz fiş,
IP44 hızlı bağlantı



PKE16M734
4x16A düz fiş,
IP67 vidalı bağlantı



PKF16W434
4x16A duvar prizi,
IP44 vidalı bağlantı



PKX16M434
4x16A düz fiş,
IP44 hızlı bağlantı

N3

| Açıklama | Referans | Fiyat (TL) | Minimum sip. adedi | |
|---|-------------------------|---------------------------|--------------------|----|
| 3x16A, monofaze, 2P + T, vidalı bağlantı, IP67 | | | | |
| Priz grubu | Uzatma prizi | PKF16M723 | 642,60 | 1 |
| | Eğik makina prizi | PKF16F723 | 564,40 | 10 |
| | Düz makina prizi | PKF16G723 | 608,60 | 1 |
| | Duvar prizi | PKF16W723 | 962,20 | 10 |
| Fiş grubu | Düz fiş | PKF16M723 | 513,00 | 10 |
| | Duvar fişi | 83554 | 1.067,60 | 4 |
| | Eğik makina fişi | 83854 | 714,40 | 10 |
| Hızlı bağlantı | | | | |
| Priz grubu | Uzatma prizi | PKY16M723 | 703,80 | 1 |
| | Eğik makina prizi | PKY16F723 | 666,40 | 1 |
| | Düz makina prizi | PKY16G723 | 666,40 | 1 |
| Fiş grubu | Düz fiş | PKX16M723 | 589,00 | 10 |
| 3x16A, monofaze, 2P + T, vidalı bağlantı, IP44 | | | | |
| Priz grubu | Uzatma prizi | PKF16M423 | 469,20 | 1 |
| | Eğik makina prizi | PKF16F423 | 459,80 | 10 |
| | Düz makina prizi | PKF16G423 | 488,00 | 10 |
| | Duvar prizi | PKF16W423 | 625,60 | 8 |
| Fiş grubu | Düz fiş | PKE16M423 | 380,00 | 10 |
| | Eğik makina fişi | 81804 | 800,00 | 10 |
| Hızlı bağlantı | | | | |
| Priz grubu | Uzatma prizi | PKY16M423 | 527,00 | 1 |
| | Eğik makina prizi | PKY16F423 | 568,00 | 1 |
| | Duvar prizi | PKY16W423 | 771,80 | 1 |
| Fiş grubu | Düz fiş | PKX16M423 | 436,00 | 10 |
| Sistem adaptörleri | | | | |
| 3x16A CEE17 / 2P+T Schuko adaptör | PKZA203 | 1.349,80 | 1 | |
| 4x16A, trifaze, 3P + T, vidalı bağlantı, IP67 | | | | |
| Priz grubu | Uzatma prizi | PKF16M734 | 867,00 | 1 |
| | Eğik makina prizi | PKF16F734 | 741,20 | 10 |
| | Düz makina prizi | PKF16G734 | 741,20 | 1 |
| | Duvar prizi | PKF16W734 | 1.060,80 | 10 |
| Fiş grubu | Düz fiş | PKE16M734 | 619,40 | 1 |
| | Eğik makina fişi | 83858 | 798,00 | 10 |
| Hızlı bağlantı | | | | |
| Priz grubu | Uzatma prizi | PKY16M734 | 867,00 | 10 |
| Fiş grubu | Düz fiş | PKX16M734 | 716,00 | 10 |
| 4x16A, trifaze, 3P + T, vidalı bağlantı, IP44 | | | | |
| Priz grubu | Uzatma prizi | PKF16M434 | 622,20 | 1 |
| | Eğik makina prizi | PKF16F434 | 484,00 | 10 |
| | Düz makina prizi | PKF16G434 | 588,20 | 10 |
| | Duvar prizi | PKF16W434 | 853,40 | 8 |
| Fiş grubu | Düz fiş | PKE16M434 | 435,20 | 10 |
| Hızlı bağlantı | | | | |
| Priz grubu | Uzatma prizi | PKY16M434 | 686,80 | 10 |
| | Eğik makina prizi | PKY16F434 | 642,60 | 1 |
| | Duvar prizi | PKY16W434 | 935,00 | 1 |
| Fiş grubu | Düz fiş | PKX16M434 | 572,00 | 1 |

Sanayi Tip Fiş-Prizler

CEE17 Norm Fiş-Priz Serisi

PratiKa Serisi

Life Is On

Schneider
Electric



PKF16G735
5x16A düz makina prizi
IP67 vidalı bağlantı



PKF16W435
5x16A duvar prizi
IP44 vidalı bağlantı



PKY16M435
5x16A uzatma prizi
IP44 hızlı bağlantı



PKF32M723
3x32A uzatma prizi
IP67 vidalı bağlantı



PKX32M723
3x32A düz fiş,
IP67 hızlı bağlantı



PKE32W423
3x32A duvar fişi,
IP44 vidalı bağlantı



PKE32M734
34x32A düz fiş,
IP67 vidalı bağlantı

| Açıklama | Referans | Fiyat (TL) | Minimum sip. adedi | |
|---|-------------------|------------|--------------------|----|
| 5x16A, trifaze, 3P +N + T, vidalı bağlantı, IP67 | | | | |
| Priz grubu | Uzatma prizi | PKF16M735 | 1.004,00 | 1 |
| | Eğik makina prizi | PKF16F735 | 876,00 | 10 |
| | Düz makina prizi | PKF16G735 | 792,00 | 10 |
| | Duvar prizi | PKF16W735 | 1.252,00 | 1 |
| Fiş grubu | Düz fiş | PKE16M735 | 764,00 | 10 |
| | Eğik makina fişi | 83859 | 915,60 | 1 |
| Hızlı bağlantı | | | | |
| Priz grubu | Uzatma prizi | PKY16M735 | 935,00 | 8 |
| | Eğik makina prizi | PKY16F735 | 946,20 | 10 |
| | Düz makina prizi | PKY16G735 | 846,60 | 1 |
| Fiş grubu | Düz fiş | PKX16M735 | 844,00 | 10 |
| 5x16A, trifaze, 3P +N + T, vidalı bağlantı, IP44 | | | | |
| Priz grubu | Uzatma prizi | PKF16M435 | 780,00 | 10 |
| | Eğik makina prizi | PKF16F435 | 672,00 | 10 |
| | Düz makina prizi | PKF16G435 | 724,00 | 10 |
| | Duvar prizi | PKF16W435 | 979,20 | 6 |
| Fiş grubu | Düz fiş | PKE16M435 | 560,00 | 1 |
| | Eğik makina fişi | 81809 | 796,00 | 4 |
| Hızlı bağlantı | | | | |
| Priz grubu | Uzatma prizi | PKY16M435 | 822,80 | 10 |
| | Eğik makina prizi | PKY16F435 | 832,00 | 10 |
| | Düz makina prizi | PKY16G435 | 856,00 | 10 |
| | Duvar prizi | PKY16W435 | 931,60 | 6 |
| Fiş grubu | Düz fiş | PKX16M435 | 592,00 | 10 |
| 3x32A,monofaze, 2P + T, vidalı bağlantı, IP67 | | | | |
| Priz grubu | Uzatma prizi | PKF32M723 | 826,20 | 1 |
| | Eğik makina prizi | PKF32F723 | 754,80 | 1 |
| | Düz makina prizi | PKF32G723 | 754,80 | 6 |
| | Duvar prizi | PKF32W723 | 1.268,20 | 5 |
| Fiş grubu | Düz fiş | PKE32M723 | 666,40 | 6 |
| | Duvar fişi | 83566 | 1.558,80 | 2 |
| Hızlı bağlantı | | | | |
| Priz grubu | Uzatma prizi | PKY32M723 | 1.003,00 | 1 |
| | Eğik makina prizi | PKY32F723 | 867,00 | 8 |
| Fiş grubu | Düz fiş | PKX32M723 | 903,60 | 6 |
| 3x32A,monofaze, 2P + T, vidalı bağlantı, IP44 | | | | |
| Priz grubu | Uzatma prizi | PKF32M423 | 646,00 | 10 |
| | Eğik makina prizi | PKF32F423 | 608,60 | 8 |
| | Düz makina prizi | PKF32G423 | 608,60 | 10 |
| | Duvar prizi | PKF32W423 | 877,20 | 6 |
| Fiş grubu | Düz fiş | PKE32M423 | 547,40 | 10 |
| Hızlı bağlantı | | | | |
| Priz grubu | Uzatma prizi | PKY32M423 | 874,80 | 1 |
| | Eğik makina prizi | PKY32F423 | 771,80 | 1 |
| | Duvar prizi | PKY32W423 | 1.094,80 | 6 |
| Fiş grubu | Düz fiş | PKX32M423 | 683,40 | 1 |
| 4x32A,trifaze, 3P + T, vidalı bağlantı, IP67 | | | | |
| Priz grubu | Uzatma prizi | PKF32M734 | 961,40 | 6 |
| | Eğik makina prizi | PKF32F734 | 839,80 | 8 |
| | Düz makina prizi | PKF32G734 | 839,80 | 6 |
| | Duvar prizi | PKF32W734 | 1.349,80 | 1 |
| Fiş grubu | Düz fiş | PKE32M734 | 765,00 | 1 |
| Hızlı bağlantı | | | | |
| Priz grubu | Uzatma prizi | PKY32M734 | 1.204,00 | 1 |
| | Eğik makina prizi | PKY32F734 | 972,40 | 1 |
| Fiş grubu | Düz fiş | PKX32M734 | 1.029,80 | 6 |

Sanayi Tip Fiş-Prizler

CEE17 Norm Fiş-Priz Serisi

PratiKa Serisi

Life Is On

Schneider
Electric



PKF32M434
4x32A uzatma prizi,
IP44 vidalı bağlantı



PKY32M434
4x32A uzatma prizi,
IP44 hızlı bağlantı



PKY32F435
5x32A eğik makina prizi,
IP44 hızlı bağlantı



PKY32W435
5x32A duvar prizi,
IP44 hızlı bağlantı



81378
3x63A düz fiş,
IP67 vidalı bağlantı

| Açıklama | Referans | Fiyat (TL) | Minimum sip. adedi | |
|--|-------------------|------------|--------------------|----|
| 4x32A, trifaze, 3P + T, vidalı bağlantı, IP44 | | | | |
| Priz grubu | Uzatma prizi | PKF32M434 | 822,80 | 10 |
| | Eğik makina prizi | PKF32F434 | 714,00 | 8 |
| | Düz makina prizi | PKF32G434 | 714,00 | 10 |
| | Duvar prizi | PKF32W434 | 1.060,80 | 1 |
| Fiş grubu | Düz fiş | PKE32M434 | 588,20 | 1 |
| Hızlı bağlantı | | | | |
| Priz grubu | Uzatma prizi | PKY32M434 | 996,20 | 1 |
| | Eğik makina prizi | PKY32F434 | 867,00 | 1 |
| | Duvar prizi | PKY32W434 | 1.224,00 | 6 |
| Fiş grubu | Düz fiş | PKX32M434 | 928,00 | 1 |
| 5x32A, trifaze, 3P + N + T, vidalı bağlantı, IP67 | | | | |
| Priz grubu | Uzatma prizi | PKF32M735 | 1.124,00 | 1 |
| | Eğik makina prizi | PKF32F735 | 961,40 | 1 |
| | Düz makina prizi | PKF32G735 | 928,20 | 6 |
| | Duvar prizi | PKF32W735 | 1.496,00 | 10 |
| Fiş grubu | Düz fiş | PKE32M735 | 936,00 | 6 |
| | Eğik fiş | 81771 | 1.468,00 | 6 |
| | Duvar fişi | 83571 | 2.055,70 | 2 |
| | Eğik makina fişi | 83871 | 1.301,80 | 4 |
| Hızlı bağlantı | | | | |
| Priz grubu | Uzatma prizi | PKY32M735 | 1.440,00 | 1 |
| | Eğik makina prizi | PKY32F735 | 1.125,40 | 7 |
| | Düz makina prizi | PKY32G735 | 1.232,00 | 1 |
| Fiş grubu | Düz fiş | PKX32M735 | 1.288,00 | 6 |
| 5x32A, trifaze, 3P + N + T, vidalı bağlantı, IP44 | | | | |
| Priz grubu | Uzatma prizi | PKF32M435 | 822,80 | 1 |
| | Eğik makina prizi | PKF32F435 | 851,20 | 1 |
| | Düz makina prizi | PKF32G435 | 819,40 | 6 |
| | Duvar prizi | PKF32W435 | 1.192,00 | 1 |
| Fiş grubu | Düz fiş | PKE32M435 | 752,40 | 1 |
| | Duvar fişi | PKE32W435 | 904,40 | 1 |
| | Eğik makina fişi | 81821 | 1.028,00 | 1 |
| Hızlı bağlantı | | | | |
| Priz grubu | Uzatma prizi | PKY32M435 | 1.170,40 | 1 |
| | Eğik makina prizi | PKY32F435 | 972,00 | 1 |
| | Düz makina prizi | PKY32G435 | 1.152,00 | 1 |
| | Duvar prizi | PKY32W435 | 1.417,40 | 1 |
| Fiş grubu | Düz fiş | PKX32M435 | 1.060,40 | 10 |
| 3x63A, monofaze, 2P + T, vidalı bağlantı, IP67 | | | | |
| Priz grubu | Uzatma prizi | 81478 | 3.454,40 | 1 |
| | Eğik makina prizi | 81278 | 2.750,00 | 1 |
| | Düz makina prizi | 81178 | 4.076,60 | 1 |
| Fiş grubu | Düz fiş | 81378 | 2.709,80 | 1 |
| 4x63A, trifaze, 3P + T, vidalı bağlantı, IP67 | | | | |
| Priz grubu | Uzatma prizi | 81482 | 3.765,90 | 1 |
| | Eğik makina prizi | 81282 | 2.968,20 | 1 |
| | Duvar prizi | 81182 | 4.239,80 | 1 |
| | Düz makina prizi | 81682 | 2.471,80 | 1 |
| Fiş grubu | Düz fiş | 81382 | 2.972,10 | 1 |
| | Duvar fişi | 81582 | 4.787,20 | 1 |
| | Düz makina fişi | 81882 | 3.437,40 | 1 |

Sanayi Tip Fiş-Prizler

CEE17 Norm Fiş-Priz Serisi

PratiKa Serisi

Life Is On

Schneider
Electric



81382
4x63A düz fiş,
IP67 vidalı bağlantı

| Tanım | Referans | Fiyat (TL) | Minimum sipariş adedi | |
|--|-------------------|-----------------------|-----------------------|---|
| 5x63A, trifaze, 3P + N + T, vidalı bağlantı, IP67 | | | | |
| Priz grubu | Uzatma Prizi | 81483 | 3.947,40 | 1 |
| | Eğik makina Prizi | 81283 | 3.301,40 | 1 |
| | Duvar Prizi | 81183 | 4.569,60 | 1 |
| | Düz Makina Prizi | 81683 | 3.219,80 | 1 |
| Fiş grubu | Düz Fiş | 81383 | 3.428,10 | 1 |
| | Duvar Fişi | 81583 | 5.474,00 | 1 |
| | Düz makina Fişi | 81883 | 4.165,00 | 1 |



81383
5x125A düz fiş,
IP67 vidalı bağlantı

| | | | | |
|---|-------------------|-----------------------|----------|---|
| 4x125A, trifaze, 3P + T, vidalı bağlantı, IP67 | | | | |
| Priz grubu | Uzatma Prizi | 81494 | 6.392,00 | 1 |
| | Eğik makina prizi | 81294 | 3.784,20 | 1 |
| | Duvar Prizi | 81194 | 8.466,00 | 1 |
| | Düz Makina Prizi | 81694 | 3.712,80 | 1 |
| Fiş grubu | Düz Fiş | 81394 | 5.814,00 | 1 |
| | Duvar Fişi | 81594 | 7.208,00 | 1 |
| | Düz makina Fişi | 81894 | 4.046,00 | 1 |



81894
4x125A düz makina fişi,
IP67 vidalı bağlantı

| | | | | |
|---|-------------------|-----------------------|----------|---|
| 5x125A, trifaze, 3P + N + T, vidalı bağlantı, IP67 | | | | |
| Priz grubu | Uzatma Prizi | 81495 | 6.834,00 | 1 |
| | Eğik makina prizi | 81295 | 4.848,40 | 1 |
| | Duvar Prizi | 81195 | 9.078,00 | 1 |
| | Düz Makina Prizi | 81695 | 4.508,40 | 1 |
| Fiş grubu | Düz Fiş | 81395 | 6.664,00 | 1 |
| | Duvar Fişi | 81595 | 7.718,00 | 1 |
| | Düz makina Fişi | 81895 | 5.000,00 | 1 |



81495
5x125A uzatma prizi,
IP67 vidalı bağlantı



Kesintisiz Güç Kaynakları



Kesintisiz Güç, Kesintisiz Güven



se.com/tr

Life Is On

Schneider
Electric



Schneider Electric SPM UPS

1-2-3 kVA

Dünyanın Lider UPS Üreticisi Schneider Electric'ten SPM Online UPS Ürün Ailesi!

SPM ürün ailesi, düzenli olmayan her türlü güç koşullarında ihtiyaç duyulan kesintisiz ve güvenilir gücün sağlanması için geliştirilmiş çok yönlü yeni nesil bir kesintisiz güç kaynağıdır.



se.com/tr

Life Is On

Schneider
Electric

Kesintisiz Güce İhtiyaç Duyulan Her Alanda Yanınızda



Kasalar ve Mağaza Yönetimi

Elektrik kesintisinin mağaza prestijine zarar vermesine izin vermeden satış yapmaya devam edebilirsiniz! Ayrıca SPM UPS, kasanız ve çevresindeki tüm elektronik cihazları güç dalgalanmalarına karşı korur.



Makine ve Asansörler

Kesintisiz üretimi sağlamak ve duruş maliyetlerinin önüne geçmek için makinenizde, güvenlik için asansörlerde SPM UPS serisini kullanın.



Güvenlik Ekipmanları ve Bina Yönetimi

CCTV, x-ray cihazı, metal dedektörü, acil durum aydınlatması gibi ekipman ve cihazlara gücün kesintisiz ulaşması, tesis güvenliği için son derece kritiktir. SPM UPS ile güvenliğinizi garanti altına alın.



Bilgisayarlar, İş İstasyonları ve Mining

Ofisinizde ya da evinizdeki iş istasyonlarınızı ve veri madenciliği işlemlerinizi SPM UPS serisi ile kesintisiz güç ile koruma altına alın.



Medikal Cihazlar

SPM UPS Serisi ile yüksek hassasiyet gerektiren medikal cihazlar ve laboratuvar ekipmanlarına kesintisiz güç sağlayın.



| Aktivite | Tanım | Referans | Fiyat (USD) | Minimum sip. adedi |
|--|--|---------------------------|-------------|--------------------|
| Schneider Electric SPM Serisi Tek Fazlı Kesintisiz Güç Kaynakları | | | | |
| SPBPP | Schneider Electric SPM 1kVA Online, 230V | SPM1KI-TR | 537,00 | 1 |
| SPBPP | Schneider Electric SPM 2kVA Online, 230V | SPM2KI-TR | 891,00 | 1 |
| SPBPP | Schneider Electric SPM 3kVA Online, 230V | SPM3KI-TR | 1.138,00 | 1 |



| Aktivite | Tanım | Referans | Fiyat (EUR) | Minimum sip. adedi |
|--|--|------------------------------|-------------|--------------------|
| Schneider Electric Easy Serisi Üç Fazlı Kesintisiz Güç Kaynakları | | | | |
| SP3PH | Schneider Electric Easy 10kVA Üç Fazlı UPS, aküsüz | E3SUPS10KHB | 9.266,00 | 1 |
| SP3PH | Schneider Electric Easy 15kVA Üç Fazlı UPS, aküsüz | E3SUPS15KHB | 10.230,00 | 1 |
| SP3PH | Schneider Electric Easy 20kVA Üç Fazlı UPS, aküsüz | E3SUPS20KHB | 12.130,00 | 1 |
| SP3PH | Schneider Electric Easy 30kVA Üç Fazlı UPS, aküsüz | E3SUPS30KHB | 15.588,00 | 1 |
| SP3PH | Schneider Electric Easy 40kVA Üç Fazlı UPS, aküsüz | E3SUPS40KHB | 15.654,00 | 1 |
| SP3PH | Schneider Electric Easy 60kVA Üç Fazlı UPS, aküsüz | E3MUPS60KHBS | 26.894,00 | 1 |
| SP3PH | Schneider Electric Easy 80kVA Üç Fazlı UPS, aküsüz | E3MUPS80KHBS | 33.430,00 | 1 |
| SP3PH | Schneider Electric Easy UPS 7.2Ah Akü Modülü | E3SBT4 | 3.099,00 | 1 |
| SP3PH | Schneider Electric Easy UPS 9Ah Akü Modülü | E3SBTH4 | 3.214,00 | 1 |
| SP3PH | Easy UPS 3S Serisi Network Kart | E3SOPT001 | 1.219,00 | 1 |
| SP3PH | Easy UPS 3S Serisi Paralelleme Kiti | E3SOPT002 | 465,00 | 1 |

Kritik iş uygulamaları için kurulumu, kullanımı ve servisi kolay 10-40kVA, 400V 3 fazlı kesintisiz güç kaynağı. Kompakt ve az yer kaplayan bu UPS, geniş bir çalışma sıcaklığı aralığına ve güçlü aşırı yük korumasına sahiptir. Bu sektör lideri özellikler ile Easy UPS 3S, iş sürekliliği söz konusu olduğunda ilk tercihtir. Cihazlar dahili akü konfigürasyonludur, E3SBT4 akü modülü doğrudan cihaz akü kompartmanına takılır.



| Aktivite | Tanım | Referans | Fiyat (USD) | Minimum sip. adedi |
|--|--|--------------------------|-------------|--------------------|
| Schneider Electric SRVS Serisi Online Kesintisiz Güç Kaynakları | | | | |
| SPBPP | Schneider Electric SRVS 1kVA Online, 230V | SRVS1KI | 564,00 | 1 |
| SPBPP | Schneider Electric SRVS 2kVA Online, 230V | SRVS2KI | 1.043,00 | 1 |
| SPBPP | Schneider Electric SRVS 3kVA Online, 230V | SRVS3KI | 1.218,00 | 1 |
| SPBPP | Schneider Electric SRVS 6kVA Online, 230V | SRVS6KI | 2.656,00 | 1 |
| SPBPP | Schneider Electric SRVS 10kVA Online, 230V | SRVS10KI | 3.456,00 | 1 |

Schneider Electric Online Easy UPS, küçük ve orta büyüklükteki işletmelerin düzenli olmayan güç koşullarında ihtiyaç duydukları kesintisiz ve güvenilir gücün sağlanması için geliştirilmiş çok yönlü, yeni nesil bir kesintisiz güç kaynağıdır.

40 yılı aşkın mühendislik tecrübesi ile UPS çözümleri anlamında dünya lideri olan, dünya çapında 70 milyondan fazla kurulu tek faz UPS'i ile ekipmanlarınız için en güvenilir kesintisiz güç kaynağı ekipmanını sunan Schneider Electric ile işiniz kesintiye uğramasın!



| Aktivite | Tanım | Referans | Fiyat (TL) | Minimum sip. adedi |
|---|---|-----------------------------|------------|--------------------|
| Schneider Electric BVS Serisi Line Interactive Kesintisiz Güç Kaynakları | | | | |
| SPBPP | Schneider Electric BVS 550VA, AVR, 230V, 4 Adet Schuko Çıkış | BVS500I-GR | 4.720,00 | 1 |
| SPBPP | Schneider Electric BVS 650VA, AVR, 230V, 4 Adet Schuko Çıkış | BVS650I-GR | 4.940,00 | 1 |
| SPBPP | Schneider Electric BVS 800VA, AVR, 230V, 4 Adet Schuko Çıkış | BVS800I-GR | 5.520,00 | 1 |
| SPBPP | Schneider Electric BVS 1000VA, AVR, 230V, 4 Adet Schuko Çıkış | BVS1000I-GR | 6.080,00 | 1 |



Online Easy UPS

Kesintisiz Güç İhtiyaçlarınız için Tek Faz Online UPS

Online Easy UPS, küçük ve orta büyüklükteki işletmelerin düzenli olmayan güç koşullarında ihtiyaç duydukları kesintisiz ve güvenilir gücün sağlanması için geliştirilmiş çok yönlü yeni nesil bir kesintisiz güç kaynağıdır.



se.com/tr

Life Is On

Schneider
Electric



Servis Çözümleri



IoT Tabanlı Çözümlerimiz ile 7/24 Anlık Varlık Yönetimi



se.com/tr

Life Is On

Schneider
Electric

Geliştirilmiş Bakım Planları:

Beklenmedik maliyetlerin önüne geçmek ve ekipmanlarınızın tam kapasite çalışma potansiyelini korumak için düzenli bakımlarının yetkili personeller tarafından yapılması gerekmektedir. Saha servis ekibimiz, Schneider Electric yazılımlı test cihazları ve spesifik sarf materyaller ile bakımları optimum koşulda gerçekleştirir.

“Her işletmenin öncelikleri ve ihtiyaçları farklıdır” prensibi ile hazırlanmış, geliştirilmiş bakım planları ve garanti uzatım seçenekleri içerisinde ihtiyaçlarınıza en uygun olanı birlikte seçebilmemiz için bizimle iletişime geçebilirsiniz.



Geliştirilmiş Bakım Planları sizlere nasıl fayda sağlayacak?

Toplam sahip olma maliyetinin azaltılması ve bütçesel kontrol

- Diğer operasyonel maliyetlere kıyasla daha düşük bütçeli bakım
- Yıllık bakım maliyetlerinin daha iyi yönetilmesi

Kurulum ve devreye alma problemlerinin önlenmesi, ekipman ömrünün uzatılması

- Yazılım tabanlı testlerle üretici bakımı
- Güvenliğin ve ekipman güvenilirliğinin artırılması
- Sistem yedekliliğinin ve ekipman ömrünün artırılması
- Yüksek maliyetli potansiyel teknik sıkıntılarının önceden kestirilmesi

Hızlı arıza onarım

- 7/24 Acil Saha Servis hizmeti ve hızlı arıza teşhisi
- Saha hakkında daha detaylı bilgiye sahip olma
- Duruş sürelerinin azaltılması ve kritik kayıpların önlenmesi

Ecofit : Daha Hızlı ve Daha Düşük Maliyetli Modernizasyon

ECOFIT çözümleri, şalt cihazlarınızı son teknoloji devre kesiciler, kontaktörler ve koruma röleleri ile modernize eder. Tüm ekipmanın değiştirilmesine kıyasla, ECOFIT güçlendirme çözümleri ekipman ve proses duruş maliyetlerinde önemli tasarruflar sağlar. Şalt sisteminizin yapısını korurken yalnızca eskime veya eski bileşenleri değiştirmek için ECOFIT çözümlerini kullanarak yüksek maliyetlerden ve uzun süreli duruş sürelerinden kaçınabilirsiniz.

ECOFIT çözümü, Schneider Electric veya farklı marka ekipmanlarda uygulanabilir ve güvenlik, enerji sürekliliği, operasyonel güvenilirlik gibi bir çok önemli kriteri iyileştirir.

Bütün ekipman değişimine karşı ECOFIT' in faydaları

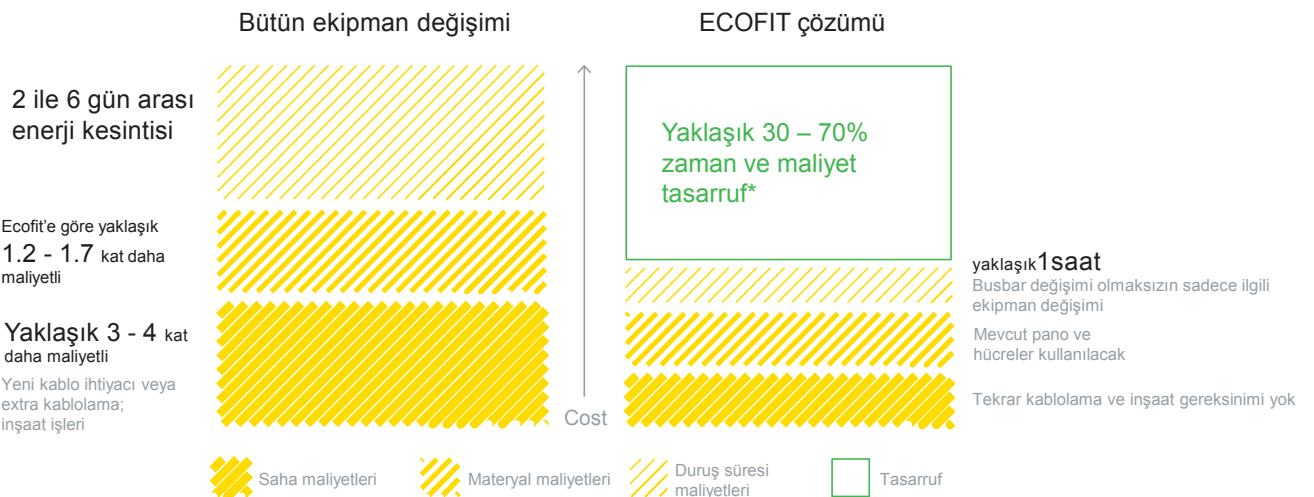

Asset Advisor: Elektrik Dağıtım Sistemi için Dijital Varlık Yönetimi

Asset Advisor, elektrik enerjisi sistemini besleyen kritik ekipmanlar için elektrik arızası riskini önleyerek üretim kaybı, ekipman değiştirme ve personel riski dahil olmak üzere plansız duruş süresinin maliyetini düşürür. Bakım bütçesi gibi OPEX maliyetlerini veriye dayalı ve hedefli olacak şekilde optimize eder. CAPEX yatırımlarını en üst düzeye çıkarmak için elektrikli ekipmanların kullanım ömrünü uzatır.

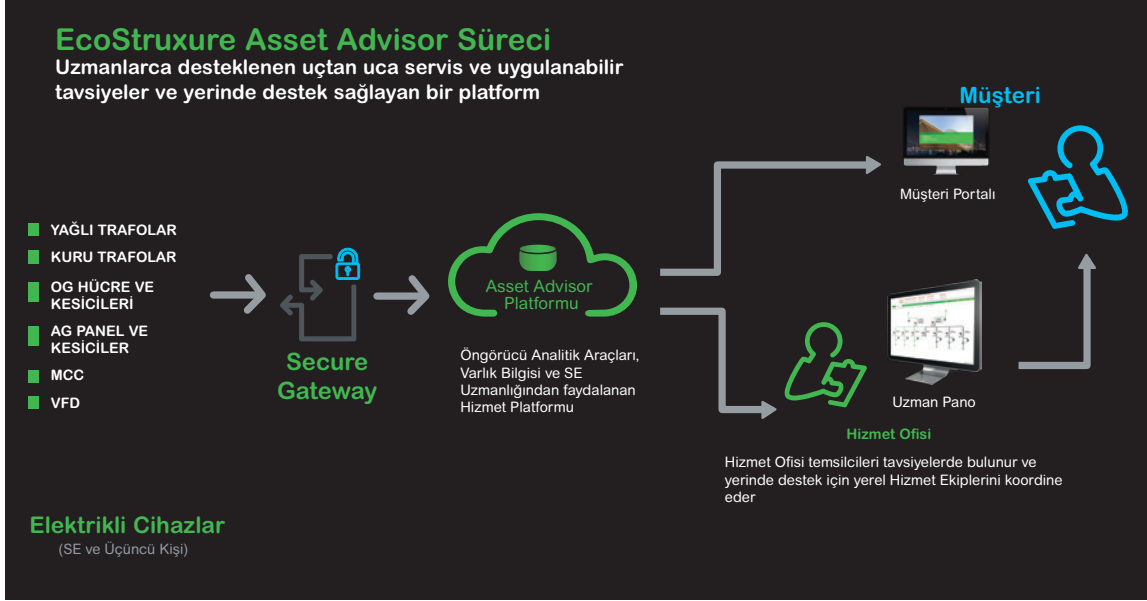

MPS Danışmanlık Hizmeti: Daha Güvenilir Bir Elektrik Dağıtım Sistemi için Modern Danışmanlık Hizmeti

MPS , tesisinizin elektrik altyapısının değerlendirildiği, mevcut durumunuzun ve olası iyileştirmelerin raporlandığı üst düzey danışmanlık hizmetidir. Schneider Electric uzman mühendisleri tarafından sağlanan hizmet sonunda kapsamlı performans, bakım, modernizasyon, yönetim planlarınızı görebilecek ve öncelikli aksiyonları alabileceksiniz.

- Yatırım önceliklendirme ve CAPEX optimizasyonu
- Güvenliği artırma ve elektrik riski seviyesini azaltma
- Olası arızaları ve önleyici aksiyonları belirleme
- Üretimin maksimize edilmesi : altyapı kullanılabilirliğinin ve kalitesinin artırılması
- Operasyonları ve bakımları optimize edecek yol haritasının çıkarılması

Saha yöneticisi olarak

Gereksinimleriniz:



Kalite ve güvenilirliği sağlama



Her zaman güvenli ve sağlam bir tesise sahip olma



Akıllıca yatırım yapma ve tesisatın uzun ömürlü olmasını sağlama



Etkin bakım planlama



Geleceğe hazırlıklı olma

MPS Enterprise

Şu konularda yardımcı olur:

Tesis kullanılabilirliğinin iyileştirilmesi

Risklere karşı daha iyi korunma ve proaktif modernizasyon

Yatırımları ve CAPEX kararlarını önceliklendirme

Eksiksiz bir bakım planı sağlama

Arızaları tahmin etme ve gerçekleşmeden önce harekete geçme

Schneider Electric Teknik Eğitim Merkezi



Fiyat Listesi

Eğitimin Kodu ve Adı

Süre
(Gün)

Fiyat
(EUR)

Elektrik Dağıtım

| | | | |
|-----------|--|---|-----|
| ED-AGST | Alçak Gerilim Sistem Tasarımı ve MyEcodial Yazılımı ile Proje Çizimi | 3 | 450 |
| ED-HRGK | Harmonikler ve Reaktif Güç Kompanzasyonu | 1 | 250 |
| ED-TOPR | Topraklama | 2 | 375 |
| ED-YKEMC | Yıldırımdan Korunma ve EMC | 2 | 375 |
| ED-OGST | Orta Gerilim Sistem Tasarımı ve Dijital Koruma Röleleri | 3 | 500 |
| ED-OGHK | OG Hücreler ve Kesiciler | 2 | 375 |
| ED-OGKS | OG Koruma Sistemleri, Kısa Devre Etüdü, Arc Flash, Röle Selektivite ve Koordinasyonu | 2 | 500 |
| ED-AGOB | AG Ekipmanlar: Operasyon ve Bakım Çözümleri | 3 | 500 |
| ED-TRM | AG/OG Trafo Merkezleri | 3 | 500 |
| ED-HVX | HVX Vakum Devre Kesiciler - 36kV'a kadar | 1 | 250 |
| ED-PIX | PIX Hücreler (SF6 ve Vakum Kesicili) | 1 | 200 |
| ED-RM6 | RM6 Gaz İzoleli Devre Kesiciler - 24 kV'a kadar | 1 | 200 |
| ED-MCSET | MCset 1 2 3 Hücreler - Kullanımı, Devreye Alma & Bakım | 1 | 250 |
| ED-DTR | Dağıtım Trafoları - Prensipleri, Kullanımı, Devreye Alma & Bakım | 1 | 250 |
| ED-SEPA | Sepam Röleler (60-80) | 2 | 375 |
| ED-MICOM1 | MiCOM Px20 ve Px40 Röleler | 2 | 375 |
| ED-MICOM2 | MiCOM Px30 Röleler | 2 | 375 |
| ED-MICOM3 | OG Motor Koruma Röleleri - MiCOM P22x ve P24x | 2 | 350 |
| ED-VAMP | OG Motor Koruma Röleleri - VAMP40 Koruma Rölesi | 2 | 350 |
| ED-MICOM4 | Jeneratör Koruma Rölesi - MiCOM P34x | 2 | 375 |
| ED-MICOM5 | Mesafe Koruma Rölesi - MiCOM P44x | 2 | 375 |
| ED-MICOM6 | Hat Diferansiyel Koruma Rölesi - MiCOM P52x ve P54x | 2 | 375 |
| ED-MICOM7 | Trafo Diferansiyel Koruma Rölesi - MiCOM P63x ve P64x | 2 | 375 |
| ED-SM6 | SM6-36 Hücreler | 2 | 375 |
| ED-F400 | F400 Hava İzoleli Hücre - 36kV | 1 | 250 |
| ED-ANSI | Koruma Mühendisliği- ANSI Koruma Fonksiyonları | 2 | 400 |

IT - Veri Merkezi

| | | | |
|---------|---|---|---------|
| IT-STX | StruxureWare - Sertifika Programı | 6 | SORUNUZ |
| IT-ATD1 | Accredited Tier Designer - Level1 (Uptime Institute Sertifika Programı) | 3 | SORUNUZ |

Endüstriyel Kontrol

| | | | |
|--------------|---|---|-----|
| EK - HK212 | Bina HVAC Uygulamalarında Hız Kontrol Cihazı-ATV212 | 1 | 180 |
| EK-HK31 | AC Motorlarda Hız Kontrol Uygulamaları - ATV31/ATV312 | 1 | 180 |
| EK-HK32 | AC Motorlarda Hız Kontrol Uygulamaları - ATV32/ATV71/ATV320 | 2 | 300 |
| EK-ATVPRC | ATV Process - ATV6xx ve ATV9xx Serileri | 2 | 350 |
| EK-YY48 | Yumuşak Yolvericiler- ATS48/22 | 1 | 250 |
| EK-MCL1 | Hareket Kontrol Temelleri (Seviye-1) | 2 | 400 |
| EK-MCL2 | Lex32 Servo Sürücüler (Seviye-2) | 2 | 300 |
| EK-MCL3 | Motion Controller - Lexium Hareket Kontrolörü (Seviye-3) | 3 | 400 |
| EK-TESSYST | TeSysT Motor Yönetim ve Koruma Sistemi | 2 | 300 |
| Endüstri 4.0 | Secure Connect | 1 | 250 |

Schneider Electric Teknik Eğitim Merkezi



Fiyat Listesi

Eğitimin kodu ve adı

Süre
(Gün)

Fiyat
(EUR)

Otomasyon

| | | | |
|----------|--|---|-----|
| OK-OTOG | Otomasyona Giriş ve Zelio Uygulamaları | 2 | 150 |
| OK-TWDP | Twido PLC Programlama | 2 | 250 |
| OK-M221 | EcoStruxure™ Machine Expert Basic ile M221 Programlama | 2 | 250 |
| OK-ECM1 | EcoStruxure™ Machine Expert L1 | 3 | 400 |
| OK-ECM2 | EcoStruxure™ Machine Expert L2 | 3 | 400 |
| OK-HAB | Haberleşme Protokolleri (CanOpen, Modbus, Modbus TCP, OPC Server, Node - RED) | 3 | 350 |
| OK-ECC | EcoStruxure™ Control Expert | 3 | 500 |
| OK-XBTG1 | Otomasyonda Operatör Paneller | 2 | 250 |
| OK-HSBY | UnityPro ile Hot - Standby (Premium ve Quantum PLC) | 2 | 250 |
| OK-CTCT | Citect Scada Programlama - Konfigürasyon (SCADA Yazılımı - Citect Konfigürasyon) | 3 | 350 |
| OK-CTCD1 | VijeoCitect Scada - Customisation&Design | 2 | 400 |
| OK-CTAR1 | VijeoCitect Scada - Architecture&Redundancy | 2 | 400 |
| OK-CTDT1 | VijeoCitect Scada - Diagnostic&Troubleshooting | 2 | 400 |
| OK-CTCC2 | VijeoCitect Scada - CiCode ile Programlama | 2 | 400 |
| OK-CTMES | Vijeo Citect ile İleri Düzey Programlama, MES, SQL Server Veri Tabanı Uygulamaları | 3 | 500 |
| OK-CTH2 | VijeoHistorian | 3 | 500 |
| OK-PES1 | StruxureWare PE Konfigürasyonu (DCS) - Temel Seviye | 3 | 500 |

Eğitim kayıt kuralları:

- > Fiyatlarımıza %20 KDV dahil değildir. Bu fiyatlar kurs süresinin toplam bedeli olup EURO bazındadır.
- > Yukarıdaki fiyatlar, İstanbul'da yapılacak olan eğitimlerin fiyatlarıdır. Firmaya özel ve başka illerde yapılması istenen eğitimlerle ilgili Eğitim Departmanından teklif istenmelidir.
- > Kurs, öğle yemeği, kahve molaları, eğitim notları ve sertifika bedellerini kapsamaktadır.
- > Kurs katılım bedeli, kurs başlangıç tarihinden 1 hafta önce banka hesabına nakden havale yolu ile yatırılmalı, açıklama kısmına "eğitim bedeli" diye yazılmalı ve banka dekontunun takibi için selen.bakirhan@se.com veya tr-egitim@se.com mail adresine gönderilmesi gerekmektedir.
- > Bir eğitim iptal edildiğinde, herhangi bir nedenle katılmama durumunda, 7 iş gününden önce haber verilmesi koşuluyla ödenen ücret, bir başka eğitimde kullanılmak üzere açık hale dönüştürülür.
- > Eğitimlerin başlangıç tarihinden önceki iki iş gününde eğitim başvurusunun iptal edilmesi durumunda, iptal edilen katılımcıya ait eğitim bedeli fatura edilir.
- > Faturalanan şirket bu bedeli ödemekle yükümlüdür.
- > Eğitim Kitapları Schneider Electric'in malıdır ve parça veya bütün olarak çoğaltılmaları yasaktır.
- > Detay bilgi için, Eğitim Dept.Md. Sn.Nilay Aydın ile irtibata geçebilirsiniz. nilay.aydin@se.com

Eğitimlerle ilgili detay bilgileri www.schneider-electric.com.tr adresinde bulabilirsiniz.

Listedeki tüm eğitimler için uzaktan (online) katılım opsiyonu vardır. Detaylı bilgi ve güncel teklifler için **444 30 30** nolu telefondan ve nilay.aydin@se.com mail adresinden bilgi alabilirsiniz.

Banka hesap numaraları

İş Bankası Ege Kurumsal Şubesi, Şube No= 3399, Hesap=11743 İş Bankası IBAN No: TR83 0006 4000 0013 3990 0117 43
Akbank Doğu Kurumsal Şubesi, Şube No=798, Hesap=18801 Akbank IBAN No: TR50 0004 6007 9888 8000 0188 01

Schneider Electric Eğitim Merkezi

Yönetim Merkezi

Küçükbakkalköy Mah.
Defne Sok.
No:3 Büyükhanlı Plaza
34750 Ataşehir, İstanbul
Tel: 0 216 655 88 88
www.se.com/tr/tr/

İstanbul Saha Servisler

Aydınlı Birlik OSB Mah.
1. Cad. No:1/3
Tuzla, İstanbul
Tel: 444 30 30

İzmir Saha Servisler

A.O.S.B. - Atatürk Organize
Sanayi Bölgesi
10011. Sok. No:4
Çiğli, İzmir
Tel: 0 232 397 03 00

Fatura Adresi ve Bilgileri:

Vergi Dairesi: Mesir
Vergi Hesap No: 617 004 2067

Schneider Elektrik Sanayi ve Tic. A.Ş.
M.O.S.B. - Manisa Organize Sanayi Bölgesi
4. Kısım Keçiliköy OSB Mah.
Zeki Şairoğlu Cad. No:13
Yunusemre, Manisa
Tel: 0 236 226 64 00
Ticaret Sicil No.: Manisa- 13052

Müşteri Destek Merkezi 444 30 30
tr-hotline@se.com



Teknik Eğitim Merkezi
kataloguna erişmek için
QR kodu okutabilirsiniz.

Online Satış Kanalları



Schneider Electric ürünlerini yetkili partnerlerden 7/24 tek tıkla online satın alın, e-ticaretin avantajlı ve pratik dünyasını keşfedin!



se.com/tr



Life Is On

Schneider
Electric

Yönetim Merkezi

Küçükbakkalköy Mah. Defne Sok.
No:3 Büyükhaneli Plaza
34750 Ataşehir, İstanbul
Tel: 0216 655 88 88

Müşteri Destek Merkezi

Küçükbakkalköy Mah. Defne Sok.
No:3 Büyükhaneli Plaza
34750 Ataşehir, İstanbul
Tel: 444 30 30

Eğitim Merkezi

Küçükbakkalköy Mah. Defne Sok.
No:3 Büyükhaneli Plaza
34750 Ataşehir, İstanbul
Tel: 0216 655 88 88

A.O.S.B. – Atatürk Organize Sanayi Bölgesi
10011. Sok. No:4
Çiğli, İzmir
Tel: 0232 397 03 00

Dağıtım Merkezi

Akse Mah. Ece Sok. No:4
Çayırova, Kocaeli

Satış Sonrası Servisler

Akse Mah. Ece Sok. No:4
Çayırova, Kocaeli

İstanbul Servisler

Aydınlı Birlik OSB Mah.
1.Cad. No:1/3
Tuzla, İstanbul
Tel: 444 30 30

Manisa Fabrika

M.O.S.B. - Manisa Organize Sanayi Bölgesi
4. Kısım Keçiliköy OSB Mah.
Zeki Şairoğlu Cad. No:13
Yunusemre, Manisa
Tel: 0236 226 64 00

İzmir Servisler

A.O.S.B. - Atatürk Organize Sanayi Bölgesi
10011. Sok. No:4
Çiğli, İzmir
Tel: 0232 397 03 00

Bölge Müdürlükleri

Adana

X-Ofis (Co Working) Toros Mah.
78140 Sok. No:4/A
Çukurova, Adana
Tel: 0534 597 79 92

Bursa

Workinton Cumhuriyet Mah.
Fatih Sultan Mehmet Bulvarı Cad.
224 Sitesi A Blok No:41A/A
Nilüfer, Bursa
Tel: 0224 211 46 76

İzmir

Çınarlı Mah. Ankara Asfaltı Cad.
Mistral Ofis Kule, No: 15 Kat:44 D:441
Konak, İzmir
Tel: 0232 397 03 00

Ankara

Söğütözü Cad. Koç Kuleleri
A Blok Kat:25 Ofis 72
Söğütözü, Ankara
Tel: 0312 286 88 08

İstanbul

Küçükbakkalköy Mah. Defne Sok.
No:3 Büyükhaneli Plaza
34750 Ataşehir, İstanbul
Tel: 0216 655 88 88

Bölge Büroları

Antalya

Tel: 0533 684 77 07

Kayseri

Tel: 0532 476 85 77

Samsun

Tel: 0531 297 83 87

Denizli

Tel: 0533 684 77 07

Konya

Tel: 0530 398 12 96

Trabzon

Tel: 0532 708 71 76

Gaziantep

Tel: 0549 778 95 24

Malatya

Tel: 0534 597 79 92

ADANA

Öztek Enerji Ltd. Şti.
Merkez: Hacı Sabancı O.S.B.
Vatan Cad. No:13
Yakapınar, Adana
Tel: 0 322 394 40 13
Faks: 0 322 359 42 33
info@ozteknikerji.com
www.ozteknikerji.com.tr

Şube: Karasoku Mah. Abidinpaşa Cad.
6. Sok. No:6/B
Seyhan, Adana
Tel: 0 322 359 30 60
Faks: 0 322 359 30 54
info@ozteknikerji.com
www.ozteknikerji.com.tr

ANKARA

Arda Makina Elektrik Tic. ve San. Ltd. Şti.
Merkez: 100. Yıl Bulv. 42. Sok.
No:1 Ostim, Ankara
Tel: 0 312 385 80 37
Faks: 0 312 385 80 58
arda@ardaelektrik.com
www.ardaelektrik.com

Şube: ASO 1. O.S.B. ASO Bulv.
No:1/BC Blok:1B 18-1B 19
Asora Ticaret Merkezi
Sincan, Ankara
Tel: 0 312 267 14 74
Faks: 0 312 267 14 73
sincan@ardaelektrik.com
www.ardaelektrik.com

Galip Müh. Elekt. San. ve Tic. A.Ş.
İvedik OSB Aşağı Metal San. Sit.
1419. Cad. 1437. Sok. No:7
Yenimahalle, Ankara
Tel: 0 312 395 59 96 - 310 75 25
galipankara@galip.com.tr
www.galip.com.tr

Simtes Elektrik Malzemeleri San. A.Ş.
Merkez: Ostim Mah. 1424. Sok.
No:12 Yenimahalle, Ankara
Tel: 0 312 385 16 02
Faks: 0 312 385 16 57
satis@simteselektrik.com.tr
www.simteselektrik.com.tr

ANTALYA

Bötek Elektrik Elektronik Otomasyon San. ve Tic. Ltd. Şti.
Bölge Müdürlüğü: Yengün Mah.
Yunus Emre Cad. 93/B
Muratpaşa, Antalya
Tel: 0 242 312 11 13
Faks: 0 242 312 11 14
botek@botekotomasyon.com

Yeğenler Elekt. Mak. İnş. San. A.Ş.
Altınova Sinan Mah. Serik Cad.
Hüseyin Avcıoğlu İş Merkezi 83/A
Kepez, Antalya
Tel: 0 242 321 38 31 - 32 - 33
bilgi@yegenlerelektrik.com

BURSA

Befaş Elektrik ve Elektronik Ltd. Şti.
Nilüfer Ticaret Merkezi Alaaddin Bey Mah.
637. Sok. No:36 Nilüfer, Bursa
Tel: 0 224 443 51 80
Faks: 0 224 443 51 81

Bötek Elektrik Elektronik Otomasyon San. ve Tic. Ltd. Şti.
Bölge Müdürlüğü: Alaattin Bey Mah.
632. Sok. No:6/B
Nilüfer, Bursa
Tel: 0 224 441 15 45
Faks: 0 224 441 28 80
botek@botekotomasyon.com

Kıraç Elektrik İnş. Müh. San. Tic. Ltd. Şti.
Şube: Alaaddinbey Mah.
623. Sok. No:3
Nilüfer, Bursa
Tel: 0 224 443 45 26
kiras@kiracelektrik.com
www.kiracelektrik.com

DENİZLİ

Hisar Elektrik Elektronik Müh. San. Tic. Ltd. Şti.
Ahi Sinan Cad. No:32 Denizli
Tel: 0 258 263 33 55
Faks: 0 258 261 38 44
hisarelektrik@hisarelektrik.com.tr
www.hisarelektrik.com.tr

ELAZIĞ

Elzem Elektrik İmalat San. ve Tic. Ltd. Şti.
Aksaray Mah. Cahit Dalokay Cad.
No:24/D Elazığ
Tel: 0 424 212 40 04
kenanerurk2334@gmail.com

ESKİŞEHİR

Büyükkalpler Elek. Tic. San. Ltd. Şti.
Merkez: Kurtuluş Mah. Vatan Cad.
No:83/A Eskişehir
Tel: 0 533 955 65 25
www.buyukkalpler.com.tr

Şube: Şair Fazıl Cad. No:38 Eskişehir
Tel: 0 533 955 65 25
www.buyukkalpler.com.tr

Kıraç Elektrik İnş. Müh. San. Tic. Ltd. Şti.

Merkez: OSB Şehitler Bulv.
No:21 Eskişehir
Tel: 0 222 236 15 00
kiras@kiracelektrik.com
www.kiracelektrik.com

GAZİANTEP

AN-EL Elektroteknik San. Tic. Ltd. Şti.
Merkez: Başpınar 5. OSB 83533. Cad.
No:13 Gaziantep
Tel: 0 342 502 32 34
anel@anelelektroteknik.com
www.anelelektroteknik.com

Şube: Mücahitler Mah. Sani Konukoğlu Bulv.
25. Cad. No:4
Şehitkamil, Gaziantep
Tel: 0 342 220 54 60
anel@anelelektroteknik.com
www.anelelektroteknik.com

Geylani Elektrik San. Tic. Ltd. Şti.

1. O.S.B. D400 Karayolu
83102. Sok. No:24
Başpınar, Gaziantep
Tel: 0 342 337 32 05
mecit@geylanielektrik.com.tr
www.geylanielektrik.com.tr

İSTANBUL

Bötek Elektrik Elektronik Otomasyon San. ve Tic. Ltd. Şti.
Merkez: Esenşehir Mah.
Güneyli Sok. No:13/1
Ümraniye, İstanbul
Tel: 0 216 314 59 00
Faks: 0 216 527 75 35
botek@botekotomasyon.com

Avrupa Bölge Müdürlüğü:
İkitelli O.S.B. Mutsan M6 Blok
No:7 Başakşehir, İstanbul
Tel: 0 212 210 94 27
Faks: 0 212 210 94 43
botek@botekotomasyon.com

Çağrı Elektrik Proje Taahhüt San. ve Tic. A.Ş.
Merkez: Beykent Sanayi Sitesi
No:19 Büyükgemence, İstanbul
Tel: 0 212 873 03 30

Şube: İkitelli O.S.B. Mah.
Bedrettin Dalan Bulv.
Demirciler Sanayi Sitesi
Sosyal Tesis Blok
Dış Kapı: 21 İç Kapı:3
Başakşehir, İstanbul
Tel: 0 212 671 21 06 - 07 - 08

Ekare Kontrol Teknolojileri ve Makina San. Tic. Ltd. Şti.
Dudullu OSB Mah. İmes San. Sit.
C 309. Sok. No:1 Ümraniye, İstanbul
Tel: 0 216 313 30 61
Faks: 0 216 313 30 70
info@ekarekontrol.com
www.ekarekontrol.com

Eltem Elektrik Tevzi Malz. Tic. ve San.
Perpa Ticaret Merkezi B Blok Kat:2 No:33
Şişli, İstanbul
Tel: 0 212 255 44 66
Faks: 0 212 255 44 65
www.eltem.com.tr

KLT Enerji Müh. Taah. San. Tic. Ltd. Şti.
Şerifali Mah. Beyan Sok. No:24
Ümraniye, İstanbul
Tel: 0 216 510 35 77
info@kitenerji.com
www.kitenerji.com

REM Elektrik San. ve Tic. Ltd. Şti.
Yukan Dudullu Mah. Necip Fazıl Blv.
Keyap Çarşı Sit. J2 Blok No:44 Dükkan:165
Ümraniye, İstanbul
Tel: 0 216 326 79 26
Faks: 0 216 326 02 94
rem@remelektrik.com.tr
www.remelektrik.com.tr

Tüm Elektrik Malz. Tic. Paz. A.Ş.
Merkez: Perpa Ticaret Merkezi A Blok K:1-2
No:9/28 34384 Şişli, İstanbul
Tel: 0 212 210 84 85
Faks: 0 212 210 03 93
tumelektrik@tumelektrik.com.tr
www.tumelektrik.com.tr

Şube: Ömer Mah. Adnan Kahveci Cad. No: 8
34528 Amavutköy, İstanbul
Tel: 0 212 798 23 04
Faks: 0 212 798 23 44
www.tumelektrik.com.tr

Şube: Şerif Ali Mah. Türker Cad.
Edep Sok. No:44
34775 Yukan Dudullu, İstanbul
Tel: 0 216 374 53 52
www.tumelektrik.com.tr

ÜÇ-EL Elektrik Ltd. Şti.
Okçumusa Cad. Tutsak Sok. No:21/A
Karaköy, İstanbul
Tel: 0 212 253 31 22
ucel@ucelelektrik.com.tr
www.ucelelektrik.com.tr

Vega Elektrik ve Otomasyon Sis. A. Ş.
Perpa Ticaret Merkezi A Blok Kat:2
No:9-0026 Okmeydanı, İstanbul
Tel: 0 212 320 84 20
Faks: 0 212 320 94 20
info@vegaelektrik.com.tr
www.vegaelektrik.com.tr

Vekmar Elek. Sist. Yat. ve Tic. A.Ş.
İ.T.O.S.B. - İstanbul Tuzla Organize
Sanayi Bölgesi Tepeören Mah. 8. Cad. No:7
Tuzla, İstanbul
Tel: 0 216 593 11 00
vekmar@vekmar.com.tr
www.vekmar.com.tr

İZMİR

Atak Elektrik Mühendislik Otomasyon San. ve Tic. Ltd. Şti.
1443. Sok. Tesisat İş Merkezi B Blok
No:2/H Yenisehir, İzmir
Tel: 0 232 469 96 37
Faks: 0 232 469 71 26
izmirsatis@atakelektrik.com
www.atakelektrik.com

Bolem Elektrik ve Elektronik San. ve Tic. A.Ş.
1203/9. Sok. No:3/1
Karahasan Altı İş Merkezi
Yenişehir, İzmir
Tel: 0 232 469 95 95
Faks: 0 232 469 78 69
bolem@bolemelk.com
www.bolemelk.com

Bötek Elektrik Elektronik Otomasyon San. ve Tic. Ltd. Şti.
Bölge Müdürlüğü: Halkapınar Mah.
1004. Sok. No:3-Z-11 Konak, İzmir
Tel: 0 232 459 69 00
Faks: 0 232 459 69 01
botek@botekotomasyon.com

REM Elektrik San. ve Tic. Ltd. Şti.
Halkapınar Mah. 1004. Sok.
Keremoğlu İş Merkezi No:5-C
Konak, İzmir
Tel: 0 232 469 59 71
rem@remelektrik.com.tr
www.remelektrik.com.tr

Tem Teknik Malz. San. Tic. A.Ş.
1203/5. Sok. No:3/A
Yenişehir, İzmir
Tel: 0 232 441 61 11
temelektrik@temelektrik.com
www.temelektrik.com

KAYSERİ

Ruhbaş Elektrik Otomasyon İnş. Taah. San. Tic. Ltd. Şti.
Merkez: Eski Sanayi Bölgesi 6003. Cad.
No:24 Kayseri
Tel: 0 352 336 32 10 - 320 82 20
ruhbas@ruhbas.com
www.ruhbas.com

Şube: Eski Sanayi Bölgesi 6003. Cad.
No:9/B Kayseri
Telefaks: 0 352 336 09 82 - 83
ruhbas@ruhbas.com
www.ruhbas.com

Şube: Hacı Saki Mah. 6002. Cad.
No:6 Kayseri
Tel: 0 352 320 82 20
Faks: 0 352 320 82 16
ruhbas@ruhbas.com
www.ruhbas.com

KOCAELİ

Çağrı Elektrik Proje Taah. Tur. San. ve Tic. A.Ş.
Şube: Şekerpınar Mah.
Süleyman Demirel Cad. No:15/37
41435 Çayırova, Kocaeli
Tel: 0 262 658 19 03
Faks: 0 262 658 19 04

KONYA

KNY Endüstri Enerji San. ve Tic. A.Ş.
Fevzi Çakmak Mah. KOSGEB Cad.
No:66 Karatay, Konya
Tel: 444 42 29

Konya Enerji Ltd. Şti.
Merkez: Büsan Özel O.S.B.
Fevzi Çakmak Mah. Kosgeb Cad.
No:66 Karatay, Konya
Tel: 0 332 345 09 00
Faks: 0 332 345 09 09
konyaenerji@konyaenerji.com.tr
www.konyaenerji.com.tr

KÜTAHYA

Büyükkalpler Elek. Tic. San. Ltd. Şti.
Şube: Meydan Mah. Mithatpaşa Cad.
No:62/A Kütahya
Tel: 0 274 216 26 94
www.buyukkalpler.com.tr

MALATYA

Yuvam Elektrik Ltd. Şti.
Merkez: Niyazi Mısıri Cad. Niyazi Sok.
1. Ara No: 4 Battalgazi, Malatya
Tel: 0 422 324 22 33
info@yuvamelektrik.com.tr
www.yuvamelektrik.com.tr

Şube: 1.O.S.B. 4. Cad. No: 13
Yeşilyurt, Malatya
Tel: 0 422 502 61 61
info@yuvamelektrik.com.tr
www.yuvamelektrik.com.tr

MANİSA

Atak Elektrik Mühendislik Otomasyon
San. ve Tic. Ltd. Şti.
Merkez: Güzelyurt Mah.
5775. Sok. No:70/A Manisa
Tel: 0 236 233 28 88
Faks: 0 236 233 21 70
manisasatis@atakelektrik.com
www.atakelektrik.com

MERSİN

Er Elektrik San. Tic. Ltd. Şti.
Mustafa Kemal Mah. H. Okan Merzeci Bulv.
No:396/A Mersin
Tel: 0 324 226 36 37
info@erelektrik.com.tr
www.erelektrik.com.tr

SAKARYA

Elpim Mak. İnş. Elk. Matz. Paz. ve
Tic. San. A.Ş.
Erenler Mah. 201. Sok. No:10
Erenler, Sakarya
Tel: 0 264 276 00 83
elpim@elpim.com.tr
www.elpim.com.tr

SAMSUN

Galip Müh. Elek. San. Tic. A.Ş.
Merkez: Şabanoğlu Mah.
23 Nisan Cad. No:125
Tekkeköy, Samsun
Tel: 0 362 431 50 05
galip@galip.com.tr
www.galip.com.tr

Şube: Hançerli Mah. 100. Yıl Bulv.
No:53 İlkadım, Samsun
Tel: 0 362 435 27 13
galipbulvar@galip.com.tr
www.galip.com.tr

TEKİRDAĞ

Çağrı Elektrik Proje Taahhüt
San. ve Tic. A.Ş.
Şube: Velimeşe OSB Mah.
8. Yanyol Cad. No:4 Ergene, Tekirdağ
Tel: 0 282 674 49 00
Faks: 0 282 674 45 50

YALOVA

Umelsan Elk. İnş. Day. Tük. Mal. San. ve
Tic. Ltd. Şti.
Çiftlik Mah. Sanayi Cad. Küçük Sanayi Sitesi
G Blok No:24/13-16
Çiftlikköy, Yalova
Tel: 0 226 812 93 68
umelsan@umelsan.com.tr
www.umelsan.com.tr

Schneider Electric Orta Gerilim SM6 Modüler Hücre ve Orta Gerilim Ürünler Yetkili Bayileri

ANKARA

KVK Elektrik Enerji A.Ş.
Fatih Sultan Mehmet Bulv.
No:326 Kahramankazan, Ankara
Tel: 0 312 219 55 56 – 65 45
bilgi@kvkenjerji.com
www.kvkenjerji.com

GAZİANTEP

AN-EL Elektroteknik San. Tic. Ltd. Şti.
Merkez: Başpınar 5. OSB 83533. Cad.
No:13 Gaziantep
Tel: 0 342 502 32 34
anel@anelelektroteknik.com
www.anelelektroteknik.com

Şube: Mücahitler Mah. Sani Konukoğlu Bulv.
25. Cad. No:4
Şehitkamil, Gaziantep
Tel: 0 342 220 54 60
anel@anelelektroteknik.com
www.anelelektroteknik.com

İSTANBUL

Tümkar Elektrik Proje İnş. Taah. Tur. San.
ve Tic. A.Ş.
Türker Cad. Edep Sok. No:44
Ümraniye, İstanbul
Tel: 0 216 374 53 52
www.tumkar.com.tr

Vekmar Elek. Sist. Yat. ve Tic. A.Ş.
İ.T.O.S.B. - İstanbul Tuzla Organize
Sanayi Bölgesi Tepeören Mah. 8. Cad.
No:7 Tuzla, İstanbul
Tel: 0 216 593 11 00
vekmar@vekmar.com.tr
www.vekmar.com.tr

İZMİR

EM Elektromekanik Elektrik Şalt
Cihazları Yedek Parçaları San. ve
Tic. Ltd. Şti.
1204/6 Sok. Baltalı İş Merkezi
No:38D Konak, İzmir
Tel: 0 232 459 72 12
info@emelektromekanik.com
www.emelektromekanik.com

KAYSERİ

Efektif Endüstriyel Enerji A.Ş.
Erciyes Üniversitesi Teknopark
Melikgazi, Kayseri
Tel: 0 352 321 27 27
www.efektifenerji.com.tr

KONYA

Konya Enerji Ltd. Şti.
Merkez: Büsan Özel O.S.B.
Fevzi Çakmak Mah. Kosgeb Cad. No:66
Karatay, Konya
Tel: 0 332 345 09 00
Faks: 0 332 345 09 09
konyaenerji@konyaenerji.com.tr
www.konyaenerji.com.tr

ANKARA

ERC Sistem Elektrik Makina İmalat Taah. San. ve Tic. Ltd. Şti.
Ostim O.S.B. 1269. Cad. No:23
Yenimahalle, Ankara
Tel: 0 312 387 52 80
info@ercsistem.com.tr
www.ercsistem.com.tr

Turkuaz Enerji Doğalgaz İnş. İml. Tic. ve San. Ltd. Şti.
Ostim OSB Mah. Cevat Dünder Cad.
No:155 Yenimahalle, Ankara
Tel: 0 312 483 18 00
Faks: 0 312 483 19 00
turkuaz@turkuazenerji.com
www.turkuazenerji.com

İSTANBUL

KTM Mühendislik Elektrik Taah. ve Tic. Ltd. Şti.
Merkez: Küçükbakkalköy Mah.
Yenidoğan Cad. Ata Stüdyo Sitesi
A Blok Kat:2 Daire:4
Ataşehir, İstanbul
Tel: 0 850 500 15 86
Faks: 0 216 575 71 31
www.ktmuhendislik.com
bilgi@ktmmuhendislik.com

Özkan Pano Elk. İnş. Taah. San. ve Tic. Ltd. Şti.
Merkez: Ferhatpaşa Mah. 33. Sok.
No:37/39 Ataşehir, İstanbul
Tel: 0 216 471 10 65 - 66 - 67
ozkanpano@ozkanpano.com
www.ozkanpano.com

Propan Pano Sistemleri Tic. Ltd. Şti.
Beylikdüzü O.S.B. Mermerciler Sanayi Sitesi
7. Cad. No:8
Beylikdüzü, İstanbul
Tel: 0 212 671 28 88
info@propan.com.tr
www.propan.com.tr

Sinerji Elektrik San. ve Tic. Ltd. Şti.
DES Sanayi Sitesi 101. Sok. B4 Blok
No:2 Ümraniye, İstanbul
Tel: 0 216 499 18 60
Faks: 0 216 499 18 58
www.sinerjielektrik.com.tr
info@sinerjielektrik.com.tr

İZMİR

KTM Mühendislik Elektrik Taah. ve Tic. Ltd. Şti.
Şube: Ümit Mah. 7406/1. Sok.
No:4 Bornova, İzmir
Tel: 0 850 500 15 86
Faks: 0 232 472 07 23
bilgi@ktmmuhendislik.com
www.ktmuhendislik.com

Özkan Pano Elk. İnş. Taah. San. ve Tic. Ltd. Şti.
Şube: Adalet Mah. Manas Bulvarı Yanyolu
No:39 Folkart Towers B Kule Kat:38 D:3803
Bayraklı, İzmir
Tel: 0 539 594 72 81
ozkanpano@ozkanpano.com
www.ozkanpano.com

KAYSERİ

Seferoğlu Elektrik Sanayi ve Ticaret A.Ş.
Merkez: Kayseri O.S.B.
12. Cad. No:39 Melikgazi, Kayseri
Tel: 0 352 321 27 27
info@seferogluelektrik.com.tr
www.seferogluelektrik.com.tr

ADANA

Link Pano İmalat Mühendislik San. ve Tic. Ltd. Şti.
Yeni Mah. 4386. Sok. Şanlı İş Merkezi No:8/2
İşyeri No:A7-A8
Sarçam, Adana
Tel: 0 533 156 50 25
info@intellipano.com
www.linkpano.com.tr

ANKARA

Elimta Elektrik İmalat Taah. Tic. Ltd. Şti.
Emineller Yapı Koop. İvedik Örg. San. Sit.
687. Sok. No:28-26 Ostim, Ankara
Tel: 0 312 395 24 01
Faks: 0 312 395 25 90
info@elimta.com.tr
www.elimta.com.tr

ERC Sistem Elektrik Makina İmalat Taah. San. ve Tic. Ltd. Şti.
Ostim O.S.B. 1269. Cad. No:23
Yenimahalle, Ankara
Tel: 0 312 387 52 80
info@ercsistem.com.tr
www.ercsistem.com.tr

Prosis Pano Elektrik Sistemleri San. ve Tic. A.Ş.
Ostim OSB Mah. 1274. Cad.
No:20 Yenimahalle, Ankara
Tel: 0 312 354 48 50
info@prosiselektrik.com
www.prosiselektrik.com

Turkuaz Enerji Doğalgaz İnş. İml. Tic. ve San. Ltd. Şti.
Ostim OSB Mah. Cevat Dünder Cad.
No:155 Yenimahalle, Ankara
Tel: 0 312 483 18 00
Faks: 0 312 483 19 00
turkuaz@turkuazenerji.com
www.turkuazenerji.com

DENİZLİ

Epsis Mühendislik Enerji Sis. San. ve Tic. Ltd. Şti.
Hacıyüplü Mah. 3224 Sok. No:8/4
Merkezefendi, Denizli
Tel: 0 258 377 47 10
info@epsis.com.tr
www.epsis.com.tr

İSTANBUL

Etis Elektrik İnş. Taah. San. ve Tic. Ltd. Şti.
İkitelli OSB İpkas Sanayi Sitesi 2. Blok
No:33-34-35-36 Başakşehir, İstanbul
Tel: 0 212 549 37 25
etis@etiselektrik.com.tr

İlk-El Elektrik Pano San. ve Tic. Ltd. Şti.
İbrahim Karaoğluanoğlu Cad.
Yayıncılar Sok. No:8
Kağıthane, İstanbul
Tel: 0 212 264 37 37
info@ilk-el.com.tr
www.ilk-el.com.tr

KTM Mühendislik Elektrik Taah. ve Tic. Ltd. Şti.
Merkez: Küçükbakkalköy Mah.
Yenidoğan Cad. Ata Stüdyo Sitesi
A Blok Kat:2 Daire:4
Ataşehir, İstanbul
Tel: 0 850 500 15 86
Faks: 0 216 575 71 31
bilgi@ktmmuhendislik.com
www.ktmmuhendislik.com

Özkan Pano Elk. İnş. Taah. San. ve Tic. Ltd. Şti.
Merkez: Ferhatpaşa Mah. 33. Sok.
No:37/39 Ataşehir, İstanbul
Tel: 0 216 471 10 65 - 66 - 67
ozkanpano@ozkanpano.com
www.ozkanpano.com

Propan Pano Sistemleri Tic. Ltd. Şti.
Beylikdüzü O.S.B. Mermerciler Sanayi Sitesi
7. Cad. No:8
Beylikdüzü, İstanbul
Tel: 0 212 671 28 88
info@propan.com.tr
www.propan.com.tr

Royalpan Pano ve Kontrol Sistemleri San. ve Tic. A.Ş.
Birlik OSB 4. Sok.
No:2/1 Tuzla, İstanbul
Tel: 0 216 296 95 01
royalpan@royalpan.com
www.royalpan.com

Sinerji Elektrik San. ve Tic. Ltd. Şti.
DES Sanayi Sitesi 101. Sok. B4 Blok
No:2 Ümraniye, İstanbul
Tel: 0 216 499 18 60
Faks: 0 216 499 18 58
info@sinerjielektrik.com.tr
www.sinerjielektrik.com.tr

İZMİR

KTM Mühendislik Elektrik Taah. ve Tic. Ltd. Şti.
Şube: Ümit Mah. 7406/1. Sok.
No:4 Bornova, İzmir
Tel: 0 850 500 15 86
Faks: 0 232 472 07 23
bilgi@ktmmuhendislik.com
www.ktmmuhendislik.com

Özkan Pano Elk. İnş. Taah. San. ve Tic. Ltd. Şti.
Şube: Adalet Mah. Manas Bulvarı Yanyol
No:39 Folkart Towers B Kule Kat:38 D:3803
Bayraklı, İzmir
Tel: 0 539 594 72 81
ozkanpano@ozkanpano.com
www.ozkanpano.com

KAYSERİ

Seferoğlu Elektrik Sanayi ve Ticaret A.Ş.
Merkez: Kayseri O.S.B.
12. Cad. No:39 Melikgazi, Kayseri
Tel: 0 352 321 27 27
info@seferogluelektrik.com.tr
www.seferogluelektrik.com.tr

KIBRIS

Ertek Elektrik Sistemleri Ltd.
Okullar Yolu Sok. No:83 Küçük Kaymaklı
Lefkoşa, Kıbrıs
Tel: 0 392 444 85 85
ertek@er-tek.com
www.er-tek.com

KONYA

Cihangir Otomasyon Mühendislik Elk. San. Tic. ve Tic. Ltd. Şti.
Fevzi Çakmak Mah. Gülistan Cad.
İmsan San. Sit. B Blok No:48/A Karatay, Konya
Tel: 0 332 503 09 09
Faks: 0 332 236 28 86
info@cihangirmuhendislik.com.tr
www.cihangirmuhendislik.com.tr

Schneider Electric Endüstriyel Otomasyon Alliance Partner Sistem Entegratörleri

Life Is On

Schneider
Electric

ANKARA

Emcekare Mühendislik Otomasyon A.Ş.
İvedik OSB Mah. 1354. Cad.
No:99 Yenimahalle, Ankara
Tel: 0 312 256 77 11
Faks: 0 312 256 77 71
info@emcekare.com
www.emcekare.com

**Enoks Enerji Bilişim Kontrol Sis.
Otomasyon İnş. San. Tic. Ltd. Şti.**
1151 Sok. SS Gül-86 Toplu İş Yeri Yapı Koop.
No: 84 Ostim, Ankara
Tel: 0 312 386 17 67
info@enoks.com.tr
www.enoks.com.tr

**Ermaf Otomasyon Elektrik San. ve
Tic. Ltd. Şti.**
İvedik OSB Mah. 1396. Sok.
No:18 Yenimahalle, Ankara
Tel: 0 312 354 05 77
Faks: 0 312 354 05 78
info@ermaf.com.tr
www.ermaf.com.tr

**Meko Mikro Bilgisayar ve Elektronik
Kontrol San. ve Tic. A.Ş.**
Çetin Emeç Bulv. Lizbon Cad.
No: 36/B Çankaya, Ankara
Tel: 0 312 472 92 52
Faks: 0 312 472 92 57
info@meko.com.tr
www.meko.com.tr

İSTANBUL

Bilgi Otomasyon San. ve Tic. A.Ş.
Yukarı Dudullu Mah. Kartal Baba Sok.
No:8A/1 Ümraniye, İstanbul
Tel: 0 216 540 88 78 - 84
Faks: 0 216 540 88 96
satis@bilgiotomasyon.com
www.bilgiotomasyon.com

**Çetin Endüstriyel Elektrik Müh. Taah.
San. ve Tic. Ltd. Şti.**
Esenyalı Mah. Uygur Sok. No:9/A
Pendik, İstanbul
Tel: 0 216 596 50 49
cetin@cetinmuhendislik.com
www.cetinmuhendislik.com

**Geotek Otomasyon Tekniği
San. ve Tic. Ltd. Şti.**
Eseşehir Mah. Güneşli Sok. No:13
Ümraniye, İstanbul
Tel: 0 216 364 95 60
Faks: 0 216 364 72 25
info@geotekotomasyon.com.tr
www.geotekotomasyon.com.tr

**IDA Proses Kontrol Teknolojileri San. ve
Tic. A.Ş.**
Esenyalı Mah. Yanyol Cad. No:61
Varyap Plaza Ofis:211-212
Pendik, İstanbul
Tel: 0 216 392 92 20
Faks: 0 216 392 93 20
info@idaas.com.tr
www.idaas.com.tr

KPI Automation
Altayçeşme Mah. Çamlı Sok.
Maltepe Ofispark No:21
Maltepe, İstanbul
Tel: 0 216 372 82 82
info@kpi-automation.com
kpi-automation.com/en-us/

Rasyonel Mühendislik
Yukarı Dudullu Mah. Bayrak Cad.
No:30/30
Ümraniye, İstanbul
Tel: 0 216 228 34 18
info@rasyonelmuhendislik.com
www.rasyonelmuhendislik.com

Ser Elektrik Otomasyon Tic. San. Ltd. Şti.
Yeşilce Mah. Dalgıç Sok.
Ser Plaza No:9
Kağıthane, İstanbul
Tel: 0 212 324 64 14
Faks: 0 212 324 64 42
info@serelektrik.com.tr
www.serelektrik.com.tr

**SPP Mühendislik Taahhüt ve Bilişim
San. Tic. Ltd. Şti.**
Safa Mah. Yağız Sok. No:4/1
Sancaktepe, İstanbul
Tel: 0 216 573 92 46 - 47
Faks: 0 216 573 92 43
info@spp.com.tr
www.spp.com.tr

İZMİR

KPI Automation
Adalet Mah. Manas Blv.
No:47 Folkart A Tower No:3305
Bayraklı, İzmir
Tel: 0 232 400 66 66
info@kpi-automation.com
kpi-automation.com/en-us/

**PI Otomasyon Kontrol ve Yazılım San. ve
Tic. Ltd. Şti.**
Kazımdirik Mah. ADB Plaza 296/2. Sok.
Bornova, İzmir
Tel: 0 232 435 42 77
Faks: 0 232 435 42 71
info@piotomasyon.com.tr
www.piotomasyon.com.tr

KAHRAMANMARAŞ

**MGH Enerji Mühendislik Elektrik
Danışmanlık San. ve Tic. Ltd. Şti.**
Bati Çevre Yolu Bulv. Avşar Mah.
Teknokent Binası No:259 Ofis No:16
Onikişubat, Kahramanmaraş
Tel: 0 530 488 05 17
mikailkacam@mgheenergy.net
www.mgheenergy.net

TRABZON

**TUEM Elk. Otomasyon Mühendislik ve
Servis Hizmetleri Tic. Ltd. Şti.**
Anadolu Bulv. Kaymaklı Mah. No:112/A
Ortahisar, Trabzon
Tel: 0 462 326 00 77
Faks: 0 462 326 00 89
info@tuemmuhendislik.com
www.tuemmuhendislik.com

Schneider Electric Yazılım Bayileri

İSTANBUL

**BAUTEK Bilgi Teknolojileri San.
Tic. Ltd. Şti**
Esenyalı Mah. Yanyol Cad.
Varyap Plaza No:61 131-132
Pendik, İstanbul
Tel: 0 216 392 01 01
Faks: 0 216 392 01 09
sales@bautek-tr.com
www.bautek-tr.com

**DAC-EL Elektronik Müh. Sis.
San. Tic. Ltd. Şti.**
Oruçreis Mah. Tekstilkent Cad.
Tekstilkent Ticaret Merkezi
10AM Blok No:207
Esenler, İstanbul
Tel: 0 212 210 76 46
info@dacel.com.tr
www.dacel.com.tr

Schneider Electric Bina Yönetim Sistemleri Sistem Entegratörleri

Life Is On

Schneider
Electric

Schneider Electric bina yönetim sistem entegratörleri, ürün gamı ile aşağıdaki konularda çözüm üretir:

- * Isıtma, soğutma, havalandırma otomasyonu
- * Aydınlatma otomasyonu
- * Yangın algılama ve duman yönetim sistemi
- * Kartlı geçiş ve güvenlik sistemi
- * Enerji izleme sistemi
- * Entegre bina yönetim sistemi

ADANA

Volt Mekatronik Otomasyon
Onur Mah. 45235. Sok.
Sema İş Merkezi 38
Seyhan, Adana
Tel: 0 322 429 36 47
info@voltendustriyel.com.tr
www.voltendustriyel.com.tr

ANKARA

Emo Bina ve Enerji Yönetim Sistemleri Ltd. Şti.
Oğuzlar Mah. 1368. Sok.
No:1 Kat:2 Daire:7
Çankaya, Ankara
Tel: 0 312 287 03 66
emo@emootomasyon.com
www.emootomasyon.com

ANTALYA

**İntegra Proje Danışmanlık Müh.
Elk. Eltr. San. ve Tic. Ltd. Şti.**
Atatürk Bulv. Arapsuyu Mah.
No:61/5 Konyaaltı, Antalya
Tel: 0 242 228 85 06
Faks: 0 242 228 96 89
bilgi@integra-ibs.com
www.integra-ibs.com

BURSA

Sagen Enerji Otomasyon Mühendislik
Üçevler Mah. Burçak Sok.
Arslan Coşkun Öztürk İş Merkezi
No:4 İç Kapı No:15
Nilüfer, Bursa
Tel: 0 224 443 83 01
sagen@sagenenerji.com.tr
www.sagenenerji.com.tr

İSTANBUL

Arte Teknoloji San. ve Tic. A.Ş.
İçerenköy, Çayırözü Sok.
No:7 Ataşehir, İstanbul
Tel: 0 216 450 55 86
Faks: 0 216 450 55 87
info@arteteknoloji.com.tr
www.arteteknoloji.com

Emo Bina ve Enerji Yönetim Sistemleri Ltd. Şti.

Bayar Cad. Demirkaya İş Merkezi
No:97/A Kat:7 Daire:16
Kozyatağı, İstanbul
Tel: 0 216 366 24 62
emo@emootomasyon.com
www.emootomasyon.com

Faston Elektrik Elektronik Otomasyon ve Tic. Ltd. Şti.

Esentepe Mah. Milangaz Cad.
Vizyon Sitesi No:77 A2/108
Kartal, İstanbul
Tel: 0 530 068 51 50
info@faston.com.tr
www.faston.com.tr

İnfoMET Teknoloji San. ve Tic. A.Ş.

Perpa Ticaret Merkezi A Blok
Kat:12 No:1815
Şişli, İstanbul
Tel: 0 212 320 08 80
Faks: 0 212 320 11 07
info@infomet.com.tr
www.infomet.com.tr

Konelttek Elektronik ve Teknolojik Çözümler San. ve Tic. A.Ş.

Atakent Mah. Atakan Cad. Revan Sok.
No:2A Ümraniye, İstanbul
Tel: 0 216 443 39 91
Faks: 0 216 443 39 93
info@konelttek.com.tr
www.konelttek.com.tr

Mas Bina Teknolojileri ve Enerji Çözümleri San. ve Tic. Ltd. Şti.

MAS Plaza Namık Kemal Mah.
120. Sok. No:45 Haramidere, Esenyurt
Tel: 0 212 210 27 20
Faks: 0 212 210 27 21
www.masotomasyon.com

Matriks Bina Kontrol Sistemleri San. ve Tic. Ltd. Şti.

Atatürk Mah. Ekinciöğlü Sok.
No:21 Ataşehir, İstanbul
Tel: 0 216 574 91 91
Faks: 0 216 574 91 92
info@matrikstr.com
www.matrikstr.com

Nemesis Elektronik Sistemleri İnş. ve Müh. Hiz. San. ve Tic. Ltd. Şti.

Yukan Dudullu Mah. Koçak Sok. No:2
Ümraniye, İstanbul
Tel: 0 216 444 03 15
Faks: 0 216 472 00 17
satis@nemesis.com.tr
www.nemesis.com.tr

Neva Bina ve Endüstriyel Otomasyon Sistemleri San. ve Tic. Ltd. Şti.

Barbaros Mah. Mimar Sinan Cad. No:150
Ataşehir, İstanbul
Tel: 0 216 508 18 87
www.nevakontrol.com

Otomatica Otomasyon Kontrol ve Yazılım Hiz. Tic. Ltd. Şti.

Esentepe Mah. Erkilic Cad. Yasa Kule
No:6-1 Kat:12 Daire:49
Kartal, İstanbul
Tel: 0 216 514 63 66
www.otomatica.com

İZMİR

7KR Consulting Kontrol Sistemleri San. ve Tic. Ltd. Şti.

Kazımdirik Mah. Sanayi Cad. No:33/210
Bornova, İzmir
Tel: 0 232 520 21 31
info@7kr.com.tr
www.7kr.com.tr

Schneider Electric KNX Otomasyonu Sistem Entegratörleri

Life Is On

Schneider
Electric

Schneider Electric KNX otomasyon sistem entegratörleri ürün gamı ile aşağıdaki konularda çözüm üretir:

- * Akıllı ev otomasyonu
- * Aydınlatma otomasyonu
- * Isıtma, soğutma ve iklimlendirme otomasyonu
- * Lüks segment anahtar-priz satışı

ANKARA

Emo Bina ve Enerji Yönetim Sistemleri Ltd. Şti.
Oğuzlar Mah. 1368. Sok.
No:1 Kat:2 Daire:7
Çankaya, Ankara
Tel: 0 312 287 03 66
emo@emootomasyon.com
www.emootomasyon.com

ANTALYA

İntegra Proje Danışmanlık Müh. Elk. Eltr. San. ve Tic. Ltd. Şti.
Atatürk Bulv. Arapsuyu Mah.
No:61/5 Konyaaltı, Antalya
Tel: 0 242 228 85 06
Faks: 0 242 228 96 89
bilgi@integra-ibs.com
www.integra-ibs.com

BURSA

Sagen Enerji Otomasyon Mühendislik
Üçevler Mah. Burçak Sok.
Arslan Coşkun Öztürk İş Merkezi
No:4 İç Kapı No:15
Nilüfer, Bursa
Tel: 0 224 443 83 01
sagen@sagenenerji.com.tr
www.sagenenerji.com.tr

GAZİANTEP

AN-EL Elektroteknik San. Tic. Ltd. Şti.
Merkez: Başpınar 5. OSB 83533. Cad.
No:13 Gaziantep
Tel: 0 342 502 32 34
anel@anelelektroteknik.com
www.anelelektroteknik.com

Şube: Mücahitler Mah. Sani Konukoğlu Bulv.
25. Cad. No:4
Şehitkamil, Gaziantep
Tel: 0 342 220 54 60
anel@anelelektroteknik.com
www.anelelektroteknik.com

İSTANBUL

Emo Bina ve Enerji Yönetim Sistemleri Ltd. Şti.
Bayar Cad. Dermikaya İş Merkezi
No:97/A K:7 D:16
Kozyatağı, İstanbul
Tel: 0 216 366 24 62
emo@emootomasyon.com
www.emootomasyon.com

InfoMET Teknoloji San. ve Tic. A.Ş.

Perpa Ticaret Merkezi A Blok
Kat:12 No:1815
Şişli, İstanbul
Tel: 0 212 320 08 80
Faks: 0 212 320 11 07
info@infomet.com.tr
www.infomet.com.tr

Koneltak Elektronik ve Teknolojik

Çözümler San. ve Tic. A.Ş.
Atakent Mah. Atakan Cad. Revan Sok.
No:2A Ümraniye, İstanbul
Tel: 0 216 443 39 91
Faks: 0 216 443 39 93
info@koneltak.com.tr
www.koneltak.com.tr

Mas Bina Teknolojileri ve Enerji Çözümleri San. ve Tic. Ltd. Şti.
MAS Plaza Namık Kemal Mah.
120. Sok. No:45 Haramidere, Esenyurt
Tel: 0 212 210 27 20
Faks: 0 212 210 27 21
www.masotomasyon.com

Matriks Bina Kontrol Sistemleri

San. ve Tic. Ltd. Şti.
Atatürk Mah. Ekinçioğlu Sok.
No:21 Ataşehir, İstanbul
Tel: 0 216 574 91 91
Faks: 0 216 574 91 92
info@matrikstr.com
www.matrikstr.com

Nemesis Elektronik Sistemleri İnş. ve

Müh. Hiz. San. ve Tic. Ltd. Şti.
Yukarı Dudullu Mah. Koçak Sok. No:2
Ümraniye, İstanbul
Tel: 0 216 444 03 15
Faks: 0 216 472 00 17
satis@nemesis.com.tr
www.nemesis.com.tr

İZMİR

7KR Consulting Kontrol Sistemleri San. ve Tic. Ltd. Şti.
Kazımdirik Mah. Sanayi Cad. No:33/210
Bornova, İzmir
Tel: 0 232 520 21 31
info@7kr.com.tr
www.7kr.com.tr

Arya Otomasyon Müh. Elk. Elkt. Bil.

İnş. San. ve Tic. Ltd. Şti.
Yeşilova Mah. 4139/3. Sok.
No:8/A Bornova, İzmir
Tel: 0 232 467 50 70
info@aryaotomasyon.com.tr
www.aryaotomasyon.com.tr

ANKARA

Detay Elektroteknik İnş. Müh. Oto. Yaz. San. ve Tic. Ltd. Şti.
Ostim OSB 1212. Sok.
No:1 Yenimahalle, Ankara
Tel: 0 312 255 55 66
teklif@detayelektroteknik.com
www.detayelektroteknik.com

Emo Bina ve Enerji Yönetim Sistemleri Ltd. Şti.
Oğuzlar Mah. 1368. Sok.
No:1 Kat:2 Daire:7
Çankaya, Ankara
Tel: 0 312 287 03 66
emo@emootomasyon.com
www.emootomasyon.com

Endoks Enerji Dağıtım Sist. San. İth. ve İhr. Ltd. Şti.
İnönü Mah. 1748. Sok. No:1
Yenimahalle, Ankara
Tel: 0 312 256 00 86
Faks: 0 312 257 27 50
info@endoks.com.tr
www.endoks.com

ERC Sistem Elektrik Makina İmalat Taah. San. ve Tic. Ltd. Şti.
Ostim O.S.B. 1269. Cad. No:23
Yenimahalle, Ankara
Tel: 0 312 387 52 80
info@ercsistem.com.tr
www.ercsistem.com.tr

Esso Otomasyon San. ve Tic. A.Ş.
Uzay Çağı Cad. 1269. Sok.
No:23-25 Yenimahalle, Ankara
Tel: 0 312 387 52 80
Faks: 0 312 387 52 81
info@esso.com.tr
www.esso.com.tr

Europower Enerji ve Otomasyon Teknolojileri San. ve Tic. A.Ş.
Saray Mah. Atom Cad.
No:17 Kahramankazan, Ankara
Tel: 0 312 815 48 80
europower@europowerenerji.com.tr
www.europowerenerji.com.tr

ANTALYA

İntegra Proje Danışmanlık Müh. Elk. Eİtr. San. ve Tic. Ltd. Şti.
Atatürk Bulv. Arapsuyu Mah.
No:61/5 Konyaaltı, Antalya
Tel: 0 242 228 85 06
Faks: 0 242 228 96 89
bilgi@integra-ibs.com
www.integra-ibs.com

GAZİANTEP

AN-EL Elektroteknik San. Tic. Ltd. Şti.
Merkez: Başpınar 5. OSB 83533. Cad.
No:13 Gaziantep
Tel: 0 342 502 32 34
anel@anelelektroteknik.com
www.anelelektroteknik.com

Şube: Mücahitler Mah. Sani Konukoğlu Bulv. 25. Cad. No:4
Şehitkamil, Gaziantep
Tel: 0 342 220 54 60
anel@anelelektroteknik.com
www.anelelektroteknik.com

İSTANBUL

ALB Enerji Ltd. Şti.
Abdurrahmangazi Mah. Sevenler Cad.
Bina No: 55 Daire: 5
Sancaktepe, İstanbul
Tel: 0 216 606 05 95
info@albenerji.com
www.albenerji.com

Arferas Mühendislik Elektrik Otomasyon San. ve Tic. Ltd. Şti.
Şerifali Mah. Turgut Özal Bulv.
Beyit Sok. No:68
Ümraniye, İstanbul
Tel: 0 216 594 52 62
info@arferas.com
www.arferas.com

ATES Elektrik Enerji Sistemleri Ltd. Şti.
Esenkent Mah. İktibas Sok. No:6-8
Ümraniye, İstanbul
Tel: 0 216 410 37 91
Faks: 0 216 410 37 94
info@atesenerji.com.tr
www.atesenerji.com.tr

Faston Elektrik Elektronik Otomasyon ve Tic. Ltd. Şti.
Esentepe Mah. Milangaz Cad.
Vizyon Sitesi No:77 A2/108
Kartal, İstanbul
Tel: 0 530 068 51 50
info@faston.com.tr
www.faston.com.tr

KLT Enerji Müh. Taah. San. Tic. Ltd. Şti.
Şerifali Mah. Beyan Sok. No:24
Ümraniye, İstanbul
Tel: 0 216 510 35 77
info@kltenerji.com
www.kltenerji.com

Konelteck Elektronik ve Teknolojik Çözümler San. ve Tic. A.Ş.
Atakent Mah. Atakan Cad. Revan Sok.
No:2A Ümraniye, İstanbul
Tel: 0 216 443 39 91
Faks: 0 216 443 39 93
info@konelteck.com.tr
www.konelteck.com.tr

Mas Bina Teknolojileri ve Enerji Çözümleri San. ve Tic. Ltd. Şti.
MAS Plaza Namık Kemal Mah.
120. Sok. No:45 Haramidere, Esenyurt
Tel: 0 212 210 27 20
Faks: 0 212 210 27 21
www.masotomasyon.com

Matriks Bina Kontrol Sistemleri San. ve Tic. Ltd. Şti.
Atatürk Mah. Ekincioğlu Sok.
No:21 Ataşehir, İstanbul
Tel: 0 216 574 91 91
Faks: 0 216 574 91 92
info@matriksstr.com
www.matriksstr.com

Otomatıca Otomasyon Kontrol ve Yazılım Hiz. Tic. Ltd. Şti.
Esentepe Mah. Erkölcü Cad.
Yasa Kule No:6-1 Kat:12 Daire:49
Kartal, İstanbul
Tel: 0 216 514 63 66
info@otomatıca.com
www.otomatıca.com

İZMİR

Advenso Mühendislik San. ve Tic. A.Ş.
Meriç Mah. 5745 Sok. MTK Sitesi
No:25 Bornova, İzmir
Tel: 0 232 449 18 00
info@advenso.com.tr
www.advenso.com.tr

Arya Otomasyon Müh. Elk. Eİkt. Bil. İnş. San. ve Tic. Ltd. Şti.
Yeşilova Mah. 4139/3. Sok.
No:8/A Bornova, İzmir
Tel: 0 232 467 50 70
info@aryaotomasyon.com.tr
www.aryaotomasyon.com.tr

7KR Consulting Kontrol Sistemleri San. ve Tic. Ltd. Şti.
Kazımdirlik Mah. Sanayi Cad.
No:33/210 Bornova, İzmir
Tel: 0 232 520 21 31
info@7kr.com.tr
www.7kr.com.tr

KOCAELİ

GCS Elektrik Otomasyon Sistemleri San. Tic. Ltd. Şti.
Sanayi Mah. Ömer Türkçakal Bulv.
6. Cad. İzmit Sanayi Sitesi 5. Blok
No:10 İzmit, Kocaeli
Tel: 0 262 335 06 76
info@gcs-soft.net
www.gcs-soft.net

TRABZON

TUEM Elektrik Otomasyon Mühendislik Tic. Ltd. Şti.
Kaymaklı Mah. Anadolu Bulv.
No: 112/A
Ortahisar, Trabzon
Tel: 0 462 326 00 77
info@tuemmuhendislik.com
www.tuemmuhendislik.com

Schneider Electric Bina Güvenlik ve Yangın Algılama Sistem Entegratörleri

Life Is On

Schneider
Electric

ANKARA

Emo Bina ve Enerji Yönetim Sistemleri Ltd. Şti.
Oğuzlar Mah. 1368. Sok.
No:1 Kat:2 Daire:7
Çankaya, Ankara
Tel: 0 312 287 03 66
emo@emootomasyon.com
www.emootomasyon.com

ANTALYA

İntegra Proje Danışmanlık Müh. Elk. Eltr. San. ve Tic. Ltd. Şti.
Atatürk Bulv. Arapsuyu Mah.
No:61/5 Konyaaltı, Antalya
Tel: 0 242 228 85 06
Faks: 0 242 228 96 89
bilgi@integra-ibs.com
www.integra-ibs.com

GAZİANTEP

AN-EL Elektroteknik San. Tic. Ltd. Şti.
Merkez: Başpınar 5. OSB 83533. Cad.
No:13 Gaziantep
Tel: 0 342 502 32 34
anel@anelelektroteknik.com
www.anelelektroteknik.com

Şube: Mücahitler Mah. Sani Konukoğlu Bulv.
25. Cad. No:4
Şehitkamil, Gaziantep
Tel: 0 342 220 54 60
anel@anelelektroteknik.com
www.anelelektroteknik.com

İSTANBUL

Arte Teknoloji San. ve Tic. A.Ş.
İçerenköy, Çayryolu Sok.
No:7 Ataşehir, İstanbul
Tel: 0 216 450 55 86
Faks: 0 216 450 55 87
info@arteteknoloji.com.tr
www.arteteknoloji.com

Koneltekt Elektronik ve Teknolojik Çözümler

San. ve Tic. A.Ş.
Atakent Mah. Atakan Cad. Revan Sok.
No:2A Ümraniye, İstanbul
Tel: 0 216 443 39 91
Faks: 0 216 443 39 93
info@koneltekt.com.tr
www.koneltekt.com.tr

Mas Bina Teknolojileri ve Enerji Çözümleri

San. ve Tic. Ltd. Şti.
MAS Plaza Namık Kemal Mah.
120. Sok. No:45
Esenyurt, İstanbul
Tel: 0 212 210 27 20
Faks: 0 212 210 27 21
info@masotomasyon.com
www.masotomasyon.com

Matriks Bina Kontrol Sistemleri

San. ve Tic. Ltd. Şti.
Atatürk Mah. Ekincioğlu Sok.
No:21 Ataşehir, İstanbul
Tel: 0 216 574 91 91
Faks: 0 216 574 91 92
info@matrikstr.com
www.matrikstr.com

Nemesis Elektronik Sistemleri İnş. ve Müh.

Hiz. San. ve Tic. Ltd. Şti.
Yukarı Dudullu Mah. Koçak Sok.
No:2 Ümraniye, İstanbul
Tel: 0 216 444 03 15
Faks: 0 216 472 00 17
satis@nemesis.com.tr
www.nemesis.com.tr

İZMİR

7KR Consulting Kontrol Sistemleri San. ve Tic. Ltd. Şti.
Kazımdirik Mah. Sanayi Cad.
No:33/210 Bornova, İzmir
Tel: 0 232 520 21 31
info@7kr.com.tr
www.7kr.com.tr



mySchneider ile Tek Hedef, Tek Yolculuk!

Tercihlerinize göre özelleştirilmiş yepyeni mySchneider Platformu şimdi yayında!

Tek oturum açma ile işiniz ve çalışmalarınız için gereken içerik, yazılım, araç ve hizmetlere artık daha hızlı erişim sağlayabilirsiniz.

- Katalog, ürün seçici ve konfigürasyon araçlarıyla doğru **ürünleri** bulun.
- **Siparişlerinizi, fiyat tekliflerinizi, ve mali bilgilerinizi** yönetin.
- İhtiyacınız olan **eğitilere** kolayca ulaşın, ve ilerleme durumunuzu takip edin.
- İşinizi büyütmek için tasarlanmış **iş ortağı programlarına** katılın.
- Gelirlerinizi artırmak için **fırsatlardan** yararlanın.
- **Ödüllerin ve sadakat programlarının** avantajlarından faydalanın.



Okut ve Keşfet

se.com/myschneider

Life Is On

Schneider
Electric



se.com/tr

Life Is On

Schneider
Electric