

Fiyat Listesi / Kasım 2022

Let's connect.

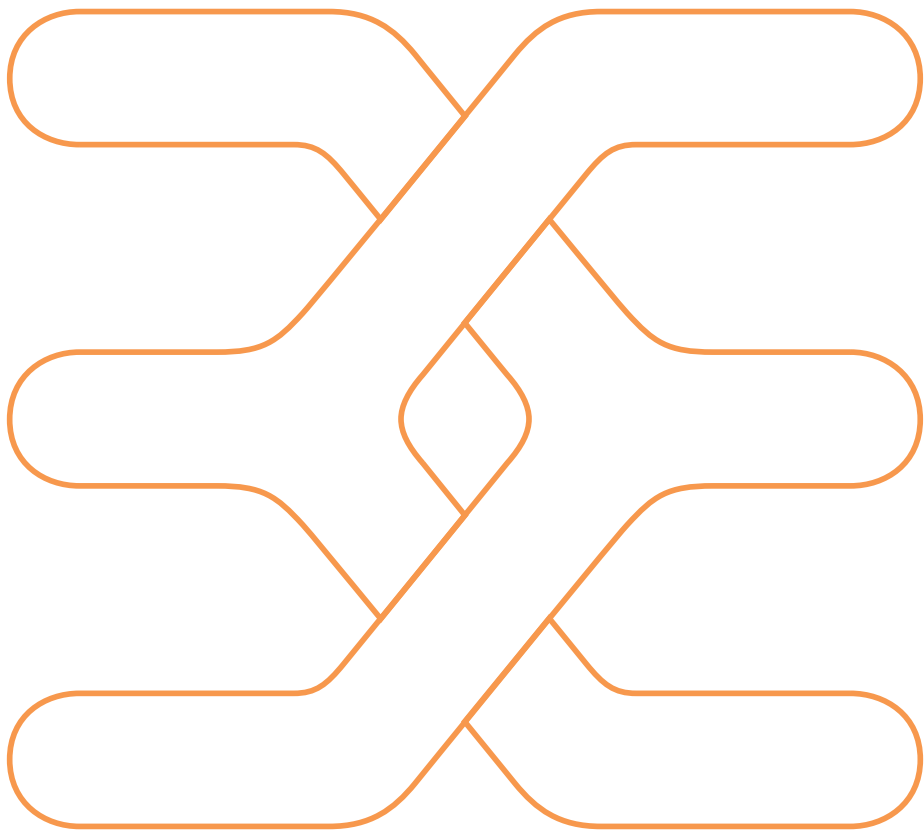

Weidmüller 



Weidmüller Fiyat Listesi / Kasım 2022

İçindekiler ve Önsöz	A + B	İçindekiler
W Serisi Ray Klemensleri ve Aksesuarları - Vida Bağlantı Teknolojisi	1 - 10	Klemens ve Aksesuarları
Bara-Ekranlama -Cihaz Sıra Ve Panel Klemensleri	11	
WMF Serisi Marshalling Ray Klemensleri - Vida Bağlantı Teknolojisi	12	
Z Serisi Ray Klemensleri - Yaylı Bağlantı Teknolojisi	13 - 17	
Klippon Connect PUSH IN Klemens Serisi	18 - 23	
Soketli Klemens Çözümleri	24 - 27	
Güç ve Sinyal Dağıtım Çözümleri	28 - 32	
Markalama	33 - 47	Markalama PCB Fiş Soket El Aletleri
PCB - Baskılı Devre Klemensleri	48 - 50	
Rockstar Sanayi Tipi Fiş- Soket	51 - 56	
El Aletleri	57 - 64	Kırtı Yüksük Papuç SKP Kanal Ray Spiral Kablo Bağ
Kutular	65 - 68	
Yüksükler ve Papuçlar	69 - 72	
Kablo Kanalları - Ray ve Aksesuarları - Spiral Hortum - Rakorlar ve LED Aydınlatma	73 - 74	
Kablo Bağları	75 - 76	
Frontcom® Vario & LED Aydınlatma	77 - 78	
u-mation Otomasyon Ürünleri	79 - 86	u-mation SAI Endüstriyel Ethernet
SAI - Sensör Aktuatör Arayüzleri	87 - 91	
Endüstriyel Ethernet	92 - 98	
Röleler ve Optokuplörler	99 - 110	Röleler ve Optokuplörler Analog Sinyal Dönüştürücü
Analog Sinyal Dönüştürücüler	111 - 116	
Enerji Analizörleri	117 - 118	Enerji Analizörleri Güç Kaynağı Parafoudre
Güç Kaynakları	124 - 126	
Aşırı Gerilim Koruma Modülleri	125 - 128	
PV Sistemler için Ürünler ve Çözümler	129 - 131	PV Sistem Çözümleri Elektrikli Araç Şarj İstasyonu Çözümleri
Elektrikli Araç Şarj İstasyonu için Ürünler ve Çözümler	132 - 134	
Sıralı Liste	135 - 149	Ürün Sıralı Listesi
Yetkili Bayilerimiz, Otomasyon Partnerlerimiz ve Sistem Entegratörlerimiz	150	

Şirket Profili

Weidmüller, elektriksel bağlantılar, sinyal, veri, güç dağıtım ve işlenmesi konularında endüstriyel ortamlarda sunduğu çözümler ile sektöründe lider konuma sahip global bir firmadır.

Firmamız, genel merkezinin de bulunduğu Almanya / Detmold yerleşkesi ve üç kıtaya yayılan diğer fabrikalarında araştırma, geliştirme ve üretim faaliyetlerini yürütmekte olup, ürettiği elektronik ve elektriksel bağlantı ürünlerinin tüm dünya geneline satışını gerçekleştirmektedir. Bunun yanı sıra Weidmüller uzmanlardan oluşturduğu teknik ağ yapısı ile uygulamaya özel çözümler üreten mühendislik hizmetlerini de müşterilerine sunmaktadır.

Komple ürün ve hizmet portföyüyle toplam çözüm tedarikçisi olmayı amaçlayan Weidmüller, zengin ürün ve hizmetleriyle müşterilerin rekabetçi avantajlar kazanmalarını ve faaliyetlerine değer katmalarını sağlar.

Weidmüller, dünya genelinde 80'den fazla ülkede faaliyet gösteren üretim tesisleri, satış ofisleri ve temsilcilikleri ile müşterilerine hizmet vermektedir.

W Serisi Ray Klemensleri - Vida Bağlantı Teknolojisi

Weidmüller'in W serisi olan vida bağlantılı ray klemensleri uzun bir zamandan beri standartları belirlemektedir. Detaylarına kadar mükemmelleştirilmiş bir çok üstün özellikleri bu seriye zirvede bir pozisyonu garanti eder.

W serisi 0.06'dan 300 mm²'ye iletkenler için tüm genel elektrik uygulamalarına uygun bağlantı çözümü sunmaktadır.

W serisinin diğer bir avantajı da vidalı WQV serisi üst köprülerin yanında ZQV serisi vidasız üst köprülerde kullanılabilmesidir.

- ZQV serisi vidasız köprü kullanılması ile diğer vida bağlantılı klemensler ile karşılaştırıldığında önemli ölçüde zamandan kazanç sağlar.
- ZQV serisi vidasız köprüler 2.5 ve 4 mm² klemensler için 10 kutup'a kadar standarttır.
- 50 Kutuplu olarak tercih edilerek istenilen kutup sayısında kesilerek kullanılabilir.

Weidmüller'in patentli tasarımı sayesinde W serisi klemenslere aynı çapta iki iletken kolaylıkla bağlanabilir.

W Serisi Şu Klemens Tiplerini Kapsar ;

- **WDU** - Geçiş Klemensleri
- **WPE** - Topraklama Klemensleri
- **WNT** - Nötr Klemensleri
- **WDL** - Üç İletkenli Dağıtım Klemensleri
- **WTR** - Ölçme Ayırma Klemensleri
- **WSI** - Sigortalı Klemensler
- **WDK** - Çok Katlı Klemensler

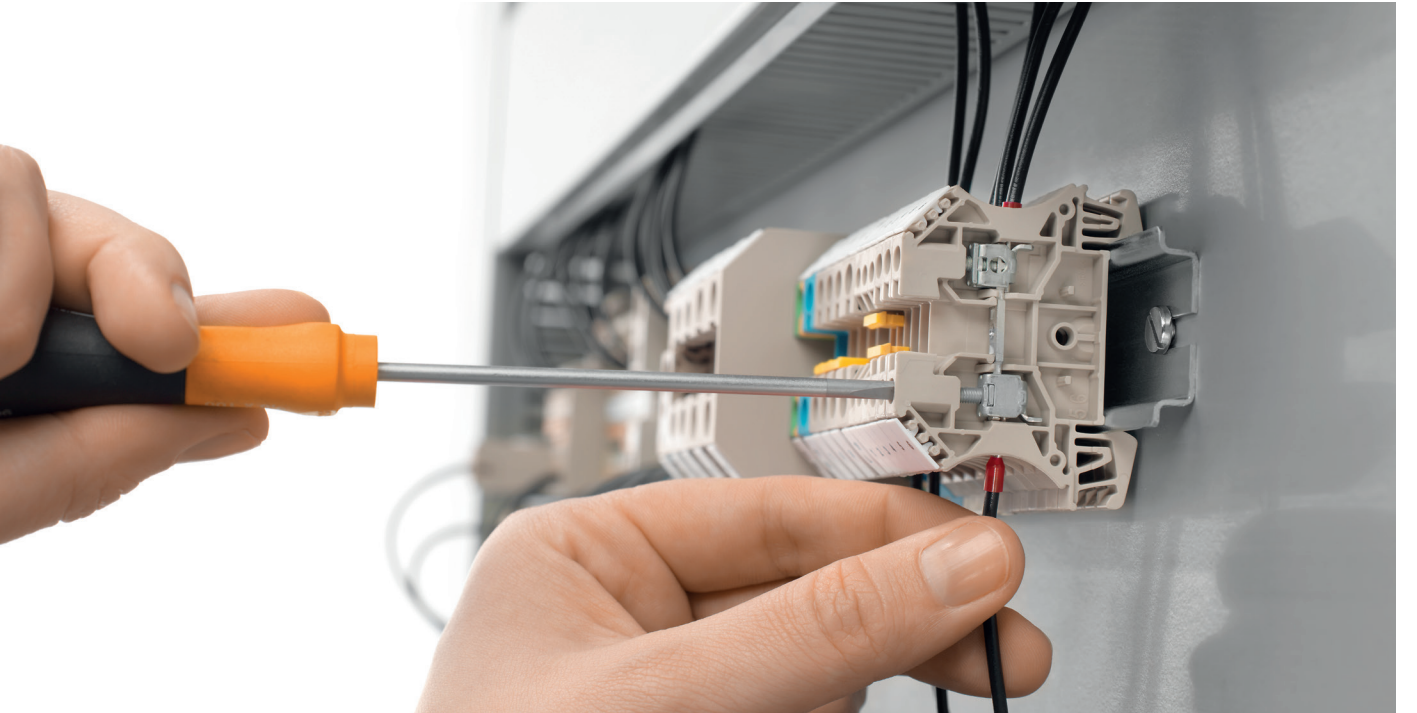

W Serisi Ray Klemensleri - Vida Bağlantı Teknolojisi

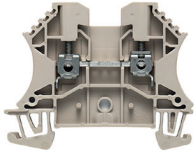

WDU 2.5

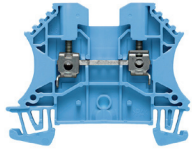

WDU 2.5 BL

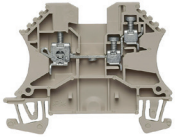

WDU 2.5/1.5/ZR

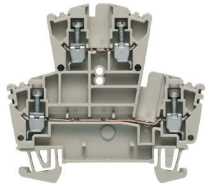

WDK 2.5

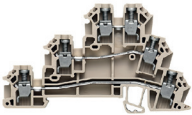

DLD 2.5 DB

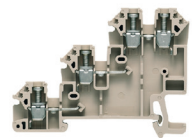

DLI 2.5 DB

Tip	V / A	Kesit - mm ² (Yüksüksüz)	Sipariş No	Fiyat/Birim	Ambalaj
Geçiş Klemensleri					
WDU 2.5	800 / 24	0.05 - 4 mm ²	1020000000	0,69 €	100
WDU 2.5 BL	800 / 24	0.05 - 4 mm ²	1020080000	0,69 €	100
WDU 4	800 / 32	0.5 - 6 mm ²	1020100000	0,85 €	100
WDU 4 BL	800 / 32	0.5 - 6 mm ²	1020180000	0,85 €	100
WDU 6	800 / 41	0.5 - 10 mm ²	1020200000	1,55 €	100
WDU 6 BL	800 / 41	0.5 - 10 mm ²	1020280000	1,55 €	100
WDU 10	1000 / 57	1.5 - 16 mm ²	1020300000	1,95 €	50
WDU 10 BL	1000 / 57	1.5 - 16 mm ²	1020380000	1,95 €	50
WDU 16	1000 / 76	1.5 - 25 mm ²	1020400000	2,65 €	50
WDU 16 BL	1000 / 76	1.5 - 25 mm ²	1020480000	2,65 €	50
WDU 35	1000 / 125	2.5 - 50 mm ²	1020500000	5,95 €	40
WDU 35 BL	1000 / 125	2.5 - 50 mm ²	1020580000	5,95 €	40
WDU 70/95	1000 / 232	16 - 120 mm ²	1024600000	47,55 €	10
WDU 70/95 BL	1000 / 232	16 - 120 mm ²	1024680000	47,55 €	10
WDU 120/150	1000 / 269	35 - 150 mm ²	1024500000	67,00 €	10
WDU 120/150 BL	1000 / 269	35 - 150 mm ²	1024580000	67,00 €	10
WDU 240	1000 / 415	70 - 240 mm ²	1802780000	72,50 €	2
WDU 240 BL	1000 / 415	70 - 240 mm ²	1822210000	72,50 €	2

Renk Tipleri



WDU 2.5	102000	102008	102006	103771	102002	102009	102004	102001	103770	103680
WDU 4	102010	102018	103676	103781	102012	102016	102014	102011	103782	103670
WDU 6	102020	102028	102026	-	104022	102029	102024	102021	-	-
WDU 10	102030	102038	102036	-	-	-	102034	102031	-	-
WDU 16	102040	102048	-	-	-	-	-	-	-	-
WDU 35	102050	102058	-	-	-	-	-	-	-	-

Tip	V / A	Kesit - mm ² (Yüksüksüz)	Sipariş No	Fiyat/Birim	Ambalaj
İkili Geçiş Klemensleri					
WDU 2.5/1.5/ZR	800 / 24	0.5 - 4 mm ² / 2 x 0.5 - 1.5 mm ²	1024700000	4,15 €	100
WDU 1.5/ZZ	800 / 17.5	0.5 - 2.5 mm ²	1031400000	4,15 €	100
WDU 4/ZR	800 / 32	0.5 - 6 mm ²	1905140000	4,40 €	50
WDU 4/ZZ	800 / 32	1.5 - 6 mm ²	1905060000	4,85 €	50
WDU 10/ZR	800 / 57	1.5 - 16 mm ²	1042400000	6,60 €	50
İki Katlı Klemensler (Her İki Kat Köprülenebilir)					
WDK 2.5	400 / 24	0.5 - 4 mm ²	1021500000	2,35 €	100
WDK 2.5 BL	400 / 24	0.5 - 4 mm ²	1021580000	2,35 €	100
WDK 2.5V	400 / 24	0.5 - 4 mm ²	1022300000	8,85 €	50
WDK 10	800 / 57	1.5 - 16 mm ²	1186740000	9,50 €	50
WDK 10 BL	800 / 57	1.5 - 16 mm ²	1186750000	9,50 €	50
Üç Katlı Klemensler (Her Üç Kat Köprülenebilir)					
DLD 2.5 DB	250 / 24	0.5 - 4 mm ²	1784180000	6,05 €	50
DLD 2.5/PE DB	250 / 24	0.5 - 4 mm ²	1783790000	7,40 €	50
WDL 2.5/S/N/L/PE	400 / 24	0.5 - 4 mm ²	1030700000	6,05 €	50
WDL 2.5/S/L/L/PE	400 / 24	0.5 - 4 mm ²	1031100000	5,85 €	50
WDL 2.5/N/L/PE	400 / 24	0.5 - 4 mm ²	1029900000	7,50 €	50
WDL 2.5/L/L/PE	400 / 24	0.5 - 4 mm ²	1030200000	7,25 €	50
Sensör - Aktüatörler için Köprülenebilir Beslemeli, Üç Katlı Klemensler					
DLI 2.5 DB	250 / 24	0.5 - 4 mm ²	1783820000	6,70 €	100
DLI 2.5/LD-RT/PNP +- DB	30 / 24	0.5 - 4 mm ²	1783980000	12,50 €	50

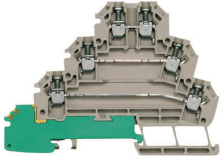

MAK 2.5 DB

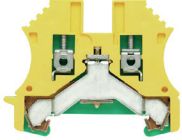

WPE 2.5

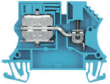

WNT 2.5 10X3

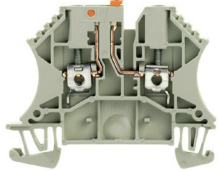

WTR 2.5

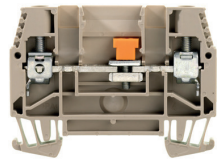

WTL 6/1



WSI 4

Tip	V / A	Kesit - mm ² (Yüksüksüz)	Sipariş No	Fiyat/Birim	Ambalaj
DLI 2.5/LD-RT/NPN → DB	30 / 24	0.5 - 4 mm ²	1783950000	12,50 €	50
DLA 2.5 DB	250 / 17.5	0.5 - 4 mm ²	1783560000	8,50 €	100
DLA 2.5/LD-RT DB	30 / 17.5	0.5 - 4 mm ²	1783600000	13,00 €	50
DLA 2.5/D DB	250 / 17.5	0.5 - 4 mm ²	1783590000	8,15 €	100
Dört Katlı Klemens (3 Faz + Toprak, Motor Bağlantıları İçin)					
MAK 2.5 DB	500 / 24	0.5 - 4 mm ²	7917030000	17,00 €	50
VLI 1.5 DB	250 / 17.5	0.5 - 2.5 mm ²	1784120000	5,50 €	50
VLI 1.5/PE DB	250 / 17.5	0.5 - 2.5 mm ²	1784130000	7,95 €	50
Topraklama Klemensleri					
WPE 2.5	800	0.05 - 4 mm ²	1010000000	2,90 €	100
WPE 4	800	0.5 - 6 mm ²	1010100000	3,80 €	100
WPE 6	1000	0.5 - 10 mm ²	1010200000	5,05 €	50
WPE 10	1000	1.5 - 16 mm ²	1010300000	5,20 €	50
WPE 16	1000	1.5 - 25 mm ²	1010400000	7,60 €	50
WPE 35	800	2.5 - 50 mm ²	1010500000	12,05 €	25
WPE 70/95	1000	16 - 95 mm ²	1037300000	68,75 €	10
WPE 120/150	1000	95 - 150 mm ²	1019700000	98,35 €	10
Nötr (N) - Ayrırma Klemensleri (10x3 mm'lik Baralar İçin)					
WNT 2.5 10X3	400 / 24	0.13 - 4 mm ²	1010680000	4,85 €	100
WNT 4 10X3	400 / 32	0.5 - 6 mm ²	1010780000	4,95 €	100
WNT 6 10X3	400 / 41	0.5 - 10 mm ²	1010880000	5,60 €	50
WNT 10 10X3	400 / 57	1.5 - 16 mm ²	1010980000	6,60 €	50
WNT 16N 10X3	400 / 76	1.5 - 25 mm ²	1019000000	8,05 €	50
Ölçme Ayrırma Klemensleri					
WTR 2.5	500 / 24	0.5 - 2.5 mm ² / Test ayırma	1855610000	5,15 €	100
WTR 2.5 STB2.3	500 / 24	0.5 - 2.5 mm ² / Test ayırma / Test Soket	1855620000	5,85 €	100
WTR 2.5/ZZ	400 / 16	0.5 - 2.5 mm ² / Test ayırma / İki giriş, iki çıkış	1039900000	7,60 €	100
WTR 4	400 / 32	0.5 - 4 mm ² / Test ayırma	7910180000	6,00 €	50
WTR 4 STB	400 / 32	0.5 - 4 mm ² / Test ayırma / Test Soket	7910210000	6,50 €	50
WTR 4/ZZ	500 / 27	0.5 - 4 mm ² / Test ayırma / İki giriş, iki çıkış	1905090000	8,75 €	50
WTL 4	500 / 32	0.5 - 4 mm ² / Sürgü ayırma	1754960000	6,95 €	50
WTL 4/STB	500 / 32	0.5 - 4 mm ² / Sürgü ayırma / Test Soket	1754970000	7,50 €	50
WTL 6/1 EN	630 / 41	0.5 - 6 mm ² / Sürgü ayırma	1934810000	6,85 €	50
WTL 6/1 EN STB	630 / 41	0.5 - 6 mm ² / Sürgü ayırma / Test Soket	1934820000	8,40 €	50
WTL 6/1	630 / 41	0.5 - 6 mm ² / Sürgü ayırma	1016700000	6,50 €	50
WTL 6/1/STB	630 / 41	0.5 - 6 mm ² / Sürgü ayırma / Test Soket	1016900000	6,60 €	50
WTD 6/1 EN	630 / 41	0.5 - 6 mm ² / Direk Besleme	1934830000	7,10 €	50
WTL 6/2	500 / 41	0.5 - 6 mm ² / Sürgü ayırma / Test Soket	1017700000	7,25 €	50
WTL 6/3	500 / 41	0.5 - 6 mm ² / Sürgü ayırma	1018800000	8,85 €	50
WTL 6/3/STB	500 / 41	0.5 - 6 mm ² / Sürgü ayırma / Test Soket	1018600000	14,20 €	50
Sigortalı Klemensler					
WSI 4/2	500 / 6.3	0.5 - 4 mm ² / G25 Sigorta	1880430000	4,05 €	25
WSI 4/2/LD 10-36V AC/DC	500 / 6.3	0.5 - 4 mm ² / G25 Sigorta / LED	1880410000	9,35 €	25
WSI 4/2/LD 30-70V AC/DC	500 / 6.3	0.5 - 4 mm ² / G25 Sigorta / LED	1880440000	9,35 €	25
WSI 4/2/LD 60-150V AC/DC	500 / 6.3	0.5 - 4 mm ² / G25 Sigorta / LED	1880420000	9,35 €	25
WSI 4/2/LD 140-250V AC/DC	500 / 6.3	0.5 - 4 mm ² / G25 Sigorta / LED	1880390000	9,35 €	25
WSI 4	500 / 6.3	0.5 - 4 mm ² / G20 Sigorta	1886580000	7,85 €	50
WSI 4/LD 10-36V AC/DC	500 / 6.3	0.5 - 4 mm ² / G20 Sigorta / LED	1886590000	12,05 €	50
WSI 4/LD 30-70V AC/DC	500 / 6.3	0.5 - 4 mm ² / G20 Sigorta / LED	1886560000	12,05 €	50
WSI 4/LD 60-150V AC/DC	500 / 6.3	0.5 - 4 mm ² / G20 Sigorta / LED	1886570000	12,05 €	50
WSI 4/LD 140-250V AC/DC	500 / 6.3	0.5 - 4 mm ² / G20 Sigorta / LED	1886550000	12,05 €	50
DKDS 1/35 DB	500 / 6.3	0.5 - 4 mm ² / G20 Sigorta / İki katlı	9532440000	14,00 €	50

W Serisi Ray Klemensleri - Vida Bağlantı Teknolojisi

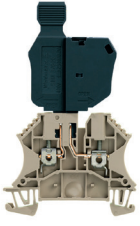

WTR 2.5/SI



WSI 25/1 10x38

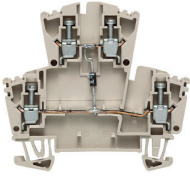

WDK 2.5 1D A.2

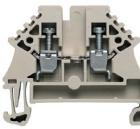

WDU 2.5N

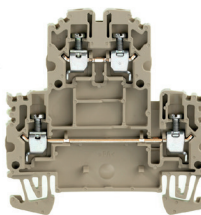

WDK 2.5N

Tip	V / A	Kesit - mm ² (Yüksüksüz)	Sipariş No	Fiyat/Birim	Ambalaj
WSI 6	500 / 6.3	0.5 - 6 mm ² / G20 Sigorta	1011000000	4,95 €	50
WSI 6/LD 10-36V DC/AC	500 / 6.3	0.5 - 6 mm ² / G20 Sigorta / LED	1011300000	11,65 €	10
WSI 6/LD 30-70V DC/AC	500 / 6.3	0.5 - 6 mm ² / G20 Sigorta / LED	1012200000	16,00 €	10
WSI 6/LD 60-150V DC/AC	500 / 6.3	0.5 - 6 mm ² / G20 Sigorta / LED	1012300000	16,00 €	10
WSI 6/LD 250AC	500 / 6.3	0.5 - 6 mm ² / G20 Sigorta / LED	1012400000	16,00 €	10
WTR 2.5/SI	400 / 6.3	0.5 - 2.5 mm ² / G20 Sigorta	1763940000	9,95 €	25
BEST/D	Max 250	WTR 2.5/ 1N4007 diyotlu fiş	1878560000	9,95 €	50

Sigortalar

G 20/0.25A/F	0.25	Sigorta	0430500000	2,70 €	10
G 20/0.50A/F	0.5	Sigorta	0430600000	2,10 €	10
G 20/1.00A/F	1	Sigorta	0430700000	2,00 €	10
G 20/2.00A/F	2	Sigorta	0430900000	1,70 €	10

Buşon Sigortalı Klemensler

WSI 25/1 10x38	690 / 32	0.5 - 25mm ² / Buşon Sigorta / 1 Kutup	1966020000	11,80 €	12
WSI 25/2 10x38	690 / 32	0.5 - 25mm ² / Buşon Sigorta / 2 Kutup	1966090000	21,75 €	6
WSI 25/3 10x38	690 / 32	0.5 - 25mm ² / Buşon Sigorta / 3 Kutup	1966080000	35,55 €	4
WSI 25/1 10x38/LED	690 / 32	0.5 - 25mm ² / Buşon Sigorta / 1 Kutup / LED	1966060000	20,30 €	12
WSI 25/1 10x38 1KV	1000 / 32	0.5 - 25mm ² / Buşon Sigorta / 1 Kutup	1137790000	11,45 €	12
WSI 25/1 10x38/LED 1KV	1000 / 32	0.5 - 25mm ² / Buşon Sigorta / 1 Kutup / LED	1137780000	22,90 €	12

Diyotlu Klemensler

WDK 2.5 1D A.2	400 / 10	0.05 - 4 mm ²	1023300000	11,15 €	25
WDK 2.5 1D A.1	400 / 10	0.05 - 4 mm ²	1023400000	11,15 €	25
WDK 2.5 2D	400 / 10	0.05 - 4 mm ²	1023500000	11,15 €	25
WDK 2.5 2D 2.A	400 / 10	0.05 - 4 mm ²	1022600000	11,15 €	25
WDK 2.5 LD RT 24VDC +-	.24 / 10	0.05 - 4 mm ²	1023600000	15,65 €	25

Kompakt (Küçük) Tip Klemensler / Geçiş Klemensleri

WDU 2.5N	500 / 24	0.05 - 4 mm ²	1023700000	1,35 €	100
WDU 2.5N BL	500 / 24	0.05 - 4 mm ²	1023780000	1,35 €	100
WDU 4N	500 / 32	0.5 - 6 mm ²	1042600000	1,85 €	100
WDU 4N BL	500 / 32	0.5 - 6 mm ²	1042680000	1,85 €	100
WDU 16N	690 / 76	1.5 - 25 mm ²	1036100000	4,50 €	50
WDU 16N BL	690 / 76	1.5 - 25 mm ²	1036180000	4,50 €	50
WDU 35N	500 / 125	2.5 - 50 mm ²	1040400000	9,50 €	20
WDU 35N BL	500 / 125	2.5 - 50 mm ²	1040480000	9,50 €	20
WDU 50N	1000 / 150	16 - 70 mm ²	1820840000	23,95 €	10
WDU 50N BL	1000 / 150	16 - 70 mm ²	1820850000	23,95 €	10
WDU 70N/35	1000 / 192	35 - 95 mm ²	9512190000	32,35 €	10
WDU 70N/35 BL	1000 / 192	35 - 95 mm ²	9512420000	32,35 €	10
WDU 95N/120N	1000 / 269	16.0 - 150 mm ²	1820550000	41,75 €	5
WDU 95N/120N BL	1000 / 269	16.0 - 150 mm ²	1820560000	41,75 €	5

Kompakt (Küçük) İki Katlı Klemensler (Her İki Kat Köprülenebilir)

WDK 2.5N	800 / 24	0.05 - 4 mm ²	1041600000	3,70 €	100
WDK 2.5N BL	800 / 24	0.05 - 4 mm ²	1041680000	3,70 €	100
WDK 2.5N V	800 / 24	0.5 - 4 mm ² - İki kat köprülü	1041610000	10,60 €	100
WDK 2.5N DU-PE	800 / 24	0.5 - 4 mm ² - Alt kat topraklama	1041650000	9,35 €	100
WDK 4N	800 / 32	0.5 - 6 mm ²	1041900000	3,95 €	100
WDK 4N BL	800 / 32	0.5 - 6 mm ²	1041980000	3,95 €	100
WDK 4N V	800 / 32	0.5 - 6 mm ² - İki kat köprülü	1041910000	10,70 €	100
WDK 4N DU-PE	800 / 32	0.5 - 6 mm ² - Alt kat topraklama	1041950000	9,25 €	100

Serinin devamı sayfa 5



WPE 2.5N

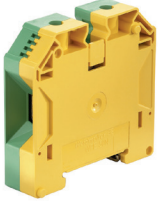

WPE 50N

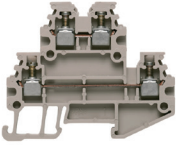

WDK 1.5/R3.5



WFF 35



WEW 35/2

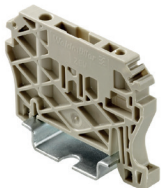

ZEW 35

Tip	V / A	Kesit - mm ² (Yüksüksüz)	Sipariş No	Fiyat/Birim	Ambalaj
Kompakt (Küçük) Topraklama Klemensleri					
WPE 2.5N	500	0.05 - 4 mm ²	1016200000	6,70 €	100
WPE 4N	500	0.13 - 6 mm ²	1042700000	6,90 €	100
WPE 16N	400	1.50 - 25 mm ²	1019100000	12,25 €	50
WPE 35N	400	2.50 - 50 mm ²	1717740000	16,75 €	20
WPE 50N	1000	10.0 - 70 mm ²	1846040000	45,65 €	10
WPE 70N/35	1000	10.0 - 95 mm ²	9512200000	61,25 €	10
WPE 95N/120N	1000	16.0 - 150 mm ²	1846030000	69,00 €	5

Tip	V / A	Kesit (Yüksüksüz)	Sipariş No	Fiyat/Birim	Ambalaj
W Serisi Mini Klemens					
WDU 1.5/R3.5	400 / 17.5	0.5 - 1.5 mm ²	1753280000	3,20 €	100
WDU 1.5/R3.5 BL	400 / 17.5	0.5 - 1.5 mm ²	1754170000	3,20 €	100

Tip	V / A	Kesit (Yüksüksüz)	Sipariş No	Fiyat/Birim	Ambalaj
W Serisi Mini İki Katlı Klemens					
WDK 1.5/R3.5	400 / 16	0.5 - 1.5 mm ²	1753290000	7,30 €	100

Tip	V / A	Kesit - mm ² (Yüksüksüz)	Sipariş No	Fiyat/Birim	Ambalaj
W Serisi Mini Topraklama Klemens					
WPE 1.5/R3.5	400	0.5 - 1.5 mm ²	1798460000	7,85 €	50

Tip	V / A	Kesit - mm ² (Yüksüksüz)	Sipariş No	Fiyat/Birim	Ambalaj
WFF Papuç Bağlantılı Klemensler					
WFF 35	1100 / 109	2.5...50 mm ²	1028300000	21,00 €	10
WFF 35 BL	1100 / 109	2.5...50 mm ²	1028380000	21,00 €	10
WFF 70	1100 / 167	2.5...95 mm ²	1028400000	29,35 €	10
WFF 70 BL	1100 / 167	2.5...95 mm ²	1028480000	29,35 €	10
WFF 120	1100 / 234	16...150 mm ²	1028500000	42,05 €	5
WFF 120 BL	1100 / 234	16...150 mm ²	1028580000	42,05 €	5
WFF 185	1100 / 307	25...240 mm ²	1028600000	57,70 €	4
WFF 185 BL	1100 / 307	25...240 mm ²	1028680000	57,70 €	4
WFF 300	1100 / 425	50...300 mm ²	1028700000	68,55 €	4

Tip	V / A	Sipariş No	Fiyat/Birim	Ambalaj
WFF Serisi Üst Kapak				
WAH 35	WFF 35 Üst Kapak	1064460000	3,40 €	20
WAH 35 BL	WFF 35 Üst Kapak Mavi	1064480000	3,40 €	20
WAH 70 BE	WFF 70 Üst Kapak	1064560000	4,05 €	20
WAH 70 BL	WFF 70 Üst Kapak Mavi	1064580000	4,05 €	20
WAH 120	WFF 120 Üst Kapak	1064660000	4,85 €	20
WAH 120 BL	WFF 120 Üst Kapak Mavi	1064680000	4,85 €	20
WAH 185/300 BE	WFF 185/300 Üst Kapak	1064760000	7,45 €	10
WAH 185/300 BL	WFF 185/300 Üst Kapak Mavi	1064780000	7,45 €	10

Tip	Açıklama	Sipariş No	Fiyat/Birim	Ambalaj
Klemens Durdurucuları				
EW 15	Vidalı Mini Tip	0382860000	0,85 €	50
EW 35	Vidalı Küçük Tip	0383560000	0,86 €	50
WEW 35/1	Vidalı Tip	1059000000	5,75 €	50
WEW 35/2	Vidalı Tip	1061200000	3,60 €	100
WEW 35/2 SW	Vidalı Tip Siyah	1061210000	3,60 €	100
ZEW 35	Vidasız Tip 6mm Kalınlık	9540000000	0,86 €	20
ZEW 35/2	Vidasız Tip 8mm Kalınlık	8630740000	1,05 €	20
ZEW 35/2 SW	Vidasız Tip 8mm Kalınlık Siyah	1162610000	1,10 €	20

Tip	Açıklama	Sipariş No	Fiyat/Birim	Ambalaj
Nihayet Plakaları				
WAP 2.5-10	WDU 2.5-10 / WPE / WSI / WTR Serisi	1050000000	0,64 €	50
WAP 2.5-10 BL	WDU 2.5-10 / WPE / WSI / WTR Serisi Mavi	1050080000	0,80 €	50

W Serisi Ray Klemensleri - Vida Bağlantı Teknolojisi



WAP 16+35 WTW 2.5-10



ZAP/TW 1



WAP WDK 2.5N/TR-DU



WQV 2.5/2

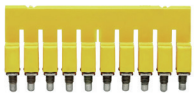

WQV 2.5/10

Tip	Açıklama	Sipariş No	Fiyat/Birim	Ambalaj
WAP 16+35 WTW 2.5-10	WDU 16-35 Serisi	1050100000	1,10 €	20
WAP 16+35 WTW 2.5-10 BL	WDU 16-35 Serisi Mavi	1050180000	1,20 €	20
WAP WDU/WTR4/ZR	WTR4/ZR Serisi	1905070000	1,25 €	50
WAP WDU/WTR4/ZZ	WTR4/ZZ Serisi	1905150000	1,25 €	50
WAP WDK2.5	WDK 2.5 Serisi	1059100000	1,20 €	20
WAP WDK2.5 BL	WDK 2.5 Serisi Mavi	1059180000	1,20 €	20
WAP WDK10	WDK 10 Serisi	1186720000	2,70 €	20
WAP WDK10 BL	WDK 10 Serisi Mavi	1186730000	2,70 €	20
AP DLI2.5 DB	DLI / DIA Serisi	1783550000	2,20 €	20
AP DLD2.5 DB	DLD Serisi	1784210000	2,40 €	20
WAP WDL2.5	WDL Serisi	1067800000	1,15 €	20
AP MAK2.5 DB	MAK Serisi	7917000000	2,50 €	20
AP VLI1.5 DB	VLI 1.5 Serisi	1784150000	2,10 €	20
AP VLI1.5/PE DB	VLI 1.5/PE Serisi	1784160000	2,10 €	20
WAP WTR2.5/ZZ	WTR2.5/ZZ Serisi	1074600000	1,20 €	20
ZAP/TW 1	ZDU 2.5	1608740000	0,70 €	50
WAP WTL4/2	WTL 4/2 Serisi	1881640000	1,45 €	50
WAP WTL6/1 EN	WTL 6/1 EN Serisi	1957710000	1,35 €	20
WAP WTL6/1	WTL 6/1 Serisi	1068300000	1,10 €	20
WAP WDK 2.5N/TR-DU	WDK 2.5N/TR-DU Serisi	1839850000	1,55 €	50
WAP WSI4/2	WSI 4/2 Serisi	1880450000	0,54 €	50
AP KDKS1 DB	KDKS 1/35 Serisi	9532470000	3,00 €	20
WAP WDU2.5N/4N	WDU N Serisi 2.5-4	1060000000	0,75 €	50
WAP WDU2.5N/4N BL	WDU N Serisi 2.5-4 Mavi	1060080000	0,75 €	50
WAP WDK2.5/4 N	WDK N Serisi 2.5-4	1084000000	1,35 €	20
WAP WDK2.5/4 N BL	WDK N Serisi 2.5-4 Mavi	1084080000	1,35 €	20
TW SAKD2.5N	WDU2.5N Serisi Ayırma Plakası	0191860000	1,90 €	20
WTW EN	WDU16N-35N Serisi Ayırma Plakası	1058800000	4,50 €	20
WTW WTL6/1 DB	WTL6/1 Serisi Ayırma Plakası	1068400000	1,75 €	20
WHP 2.5-35N/10x3 BL	WNT Serisi Bara Tutucu (10x3 mm Bara)	1050280000	1,40 €	20
WAP WDU1.5/R3.5	WDU 1.5/R3.5 Serisi	1754190000	0,45 €	20
WAP WDK1.5/R3.5	WDK 1.5/R3.5 Serisi	1754200000	1,50 €	20

Tip	A	Kutup Sayısı	Sipariş No	Fiyat/Birim	Ambalaj
Vidalı Klemens Üst Köprü					
WQV 2.5/2	32	2 Kutup	1053660000	1,35 €	50
WQV 2.5/3	32	3 Kutup	1053760000	1,95 €	50
WQV 2.5/4	32	4 Kutup	1053860000	2,10 €	50
WQV 2.5/5	32	5 Kutup	1053960000	2,50 €	10
WQV 2.5/6	32	6 Kutup	1054060000	2,85 €	10
WQV 2.5/7	32	7 Kutup	1054160000	3,30 €	10
WQV 2.5/8	32	8 Kutup	1054260000	3,75 €	10
WQV 2.5/9	32	9 Kutup	1054360000	4,20 €	10
WQV 2.5/10	32	10 Kutup	1054460000	5,20 €	20
WQV 2.5/15	32	15 Kutup	1059660000	7,25 €	10
WQV 2.5/20	32	20 Kutup	1577570000	9,95 €	10
WQV 2.5/32	32	32 Kutup	1577600000	15,70 €	10
WQV 4/2	41	2 Kutup	1051960000	1,75 €	50
WQV 4/3	41	3 Kutup	1054560000	2,55 €	50
WQV 4/4	41	4 Kutup	1054660000	3,30 €	50
WQV 4/5	41	5 Kutup	1057860000	3,65 €	10
WQV 4/6	41	6 Kutup	1057160000	4,35 €	10

Serinin devamı sayfa 7



WQV 4/3



WQV 6/4



WQV 35N/2



WQV 70/95/3



ZQV 1.5N/2

Tip	A	Kutup Sayısı	Sipariş No	Fiyat/Birim	Ambalaj
WQV 4/7	41	7 Kutup	1057260000	5,05 €	10
WQV 4/10	41	10 Kutup	1052060000	7,75 €	20
WQV 6/2	57	2 Kutup	1052360000	1,75 €	50
WQV 6/3	57	3 Kutup	1054760000	2,55 €	50
WQV 6/4	57	4 Kutup	1054860000	3,30 €	50
WQV 6/5	57	5 Kutup	1062660000	4,15 €	50
WQV 6/6	57	6 Kutup	1062670000	4,95 €	50
WQV 6/7	57	7 Kutup	1062680000	5,70 €	50
WQV 6/10	57	10 Kutup	1052260000	7,75 €	20
WQV 10/2	57	2 Kutup	1052560000	1,95 €	50
WQV 10/3	57	3 Kutup	1054960000	2,75 €	50
WQV 10/4	57	4 Kutup	1055060000	4,05 €	50
WQV 10/10	57	10 Kutup	1052460000	8,85 €	20
WQV 16/2	101	2 Kutup	1053260000	2,35 €	50
WQV 16/3	101	3 Kutup	1055160000	3,20 €	50
WQV 16/4	101	4 Kutup	1055260000	4,30 €	50
WQV 16/10	101	10 Kutup	1053360000	9,70 €	10
WQV 16N/2	76	2 Kutup	1636560000	2,30 €	50
WQV 16N/3	76	3 Kutup	1636570000	3,20 €	50
WQV 16N/4	76	4 Kutup	1636580000	4,30 €	50
WQV 35/2	112	2 Kutup	1053060000	3,20 €	50
WQV 35/3	112	3 Kutup	1055360000	4,30 €	50
WQV 35/4	112	4 Kutup	1055460000	6,10 €	50
WQV 35/10	112	10 Kutup	1053160000	14,55 €	10
WQV 35N/2	101	2 Kutup	1079200000	4,75 €	20
WQV 35N/3	101	3 Kutup	1079300000	6,70 €	20
WQV 35N/4	101	4 Kutup	1079400000	9,40 €	20
WQV 50N/2	150	2 Kutup	1834060000	9,35 €	5
WQV 50N/3	150	3 Kutup	1834070000	13,10 €	5
WQV 50N/4	150	4 Kutup	1834080000	17,10 €	5
WQV 70N/2	192	2 Kutup	9512240000	12,05 €	5
WQV 70N/3	192	3 Kutup	9512250000	17,55 €	5
WQV 70N/4	192	4 Kutup	9531290000	22,15 €	5
WQV 70/95/2	192	2 Kutup	1063500000	29,10 €	5
WQV 70/95/3	192	3 Kutup	1063600000	47,20 €	5
WQV 95N/120N/2	269	2 Kutup	1826890000	20,00 €	5
WQV 95N/120N/3	269	3 Kutup	1826900000	27,00 €	5
WQV 95N/120N/4	269	4 Kutup	1826910000	37,00 €	5
WQV 120/2	269	2 Kutup	1063300000	35,10 €	5
WQV 120/3	269	3 Kutup	1063400000	49,20 €	5

Tip	Kutup	Açıklama	Sipariş No	Fiyat/Birim	Ambalaj
Tarak Üst Köprüler					
ZQV 1.5N/2	2 Kutup	A serisi 1.5mm ² için	1985410000	0,70 €	60
ZQV 1.5N/3	3 Kutup	A serisi 1.5mm ² için	1985480000	1,20 €	60
ZQV 1.5N/4	4 Kutup	A serisi 1.5mm ² için	1985490000	1,80 €	60
ZQV 1.5N/5	5 Kutup	A serisi 1.5mm ² için	1985500000	2,35 €	20
ZQV 1.5N/6	6 Kutup	A serisi 1.5mm ² için	1985510000	3,05 €	20
ZQV 1.5N/7	7 Kutup	A serisi 1.5mm ² için	1985520000	3,65 €	20
ZQV 1.5N/8	8 Kutup	A serisi 1.5mm ² için	1985540000	4,30 €	20
ZQV 1.5N/9	9 Kutup	A serisi 1.5mm ² için	1985560000	4,85 €	20
ZQV 1.5N/10 OR	10 Kutup	A serisi 1.5mm ² için	1985580000	5,35 €	20

W Serisi Ray Klemensleri - Vida Bağlantı Teknolojisi



ZQV 2.5N/50



ZQV 4N/4



ZQV 6N/4



STB 35 IH/GE



WKS 1/2

Tip	Kutup	Açıklama	Sipariş No	Fiyat/Birim	Ambalaj
ZQV 1.5N/10 BL	10 Kutup	A serisi 1.5mm ² için	1985680000	5,35 €	20
ZQV 1.5N/10 RD	10 Kutup	A serisi 1.5mm ² için	1985800000	5,35 €	20
ZQV 1.5N/20	20 Kutup	A serisi 1.5mm ² için	1985600000	10,20 €	20
ZQV 1.5N/50	50 Kutup	A serisi 1.5mm ² için	1985620000	27,90 €	5
ZQV 2.5N/2	2 Kutup	A serisi 2.5mm ² için	1527540000	0,70 €	60
ZQV 2.5N/3	3 Kutup	A serisi 2.5mm ² için	1527570000	1,20 €	60
ZQV 2.5N/4	4 Kutup	A serisi 2.5mm ² için	1527590000	1,80 €	60
ZQV 2.5N/5	5 Kutup	A serisi 2.5mm ² için	1527620000	2,35 €	20
ZQV 2.5N/6	6 Kutup	A serisi 2.5mm ² için	1527630000	3,05 €	20
ZQV 2.5N/7	7 Kutup	A serisi 2.5mm ² için	1527640000	3,65 €	20
ZQV 2.5N/8	8 Kutup	A serisi 2.5mm ² için	1527670000	4,30 €	20
ZQV 2.5N/9	9 Kutup	A serisi 2.5mm ² için	1527680000	4,85 €	20
ZQV 2.5N/10	10 Kutup	A serisi 2.5mm ² için	1527690000	5,35 €	20
ZQV 2.5N/20	20 Kutup	A serisi 2.5mm ² için	1527720000	10,20 €	20
ZQV 2.5N/50	50 Kutup	A serisi 2.5mm ² için	1527730000	27,90 €	5
ZQV 4N/2	2 Kutup	A serisi 4mm ² için	1527930000	0,72 €	60
ZQV 4N/3	3 Kutup	A serisi 4mm ² için	1527940000	1,30 €	60
ZQV 4N/4	4 Kutup	A serisi 4mm ² için	1527970000	1,95 €	60
ZQV 4N/5	5 Kutup	A serisi 4mm ² için	1527980000	2,55 €	60
ZQV 4N/6	6 Kutup	A serisi 4mm ² için	1527990000	3,15 €	20
ZQV 4N/7	7 Kutup	A serisi 4mm ² için	1528020000	3,75 €	20
ZQV 4N/8	8 Kutup	A serisi 4mm ² için	1528030000	4,40 €	20
ZQV 4N/9	9 Kutup	A serisi 4mm ² için	1528070000	4,95 €	20
ZQV 4N/10	10 Kutup	A serisi 4mm ² için	1528090000	5,70 €	20
ZQV 4N/50	50 Kutup	A serisi 4mm ² için	1528130000	32,60 €	5
ZQV 6N/2	2 Kutup	A serisi 6mm ² için	1985740000	0,86 €	60
ZQV 6N/3	3 Kutup	A serisi 6mm ² için	1985760000	1,70 €	60
ZQV 6N/4	4 Kutup	A serisi 6mm ² için	1985780000	2,55 €	60
* ZQV 10N/2	2 Kutup	A serisi 10mm ² için	2497250000	1,60 €	25
* ZQV 16N/2	2 Kutup	A serisi 16mm ² için	2497290000	2,20 €	25

Tip	Açıklama	Sipariş No	Fiyat/Birim	Ambalaj
Vidalı Klemens Tarak Üst Köprü				
ZQV 1.5N/R3.5/2 GE	WDU 1.5 - WDK 1.5 Serisi / 2 Kutup	1754210000	1,15 €	50
ZQV 1.5N/R3.5/3 GE	WDU 1.5 - WDK 1.5 Serisi / 3 Kutup	1754220000	1,45 €	50
ZQV 1.5N/R3.5/4 GE	WDU 1.5 - WDK 1.5 Serisi / 4 Kutup	1754230000	2,10 €	20
ZQV 1.5N/R3.5/10 GE	WDU 1.5 - WDK 1.5 Serisi / 10 Kutup	1754290000	5,95 €	20

Tip	Açıklama	Sipariş No	Fiyat/Birim	Ambalaj
WTL 6/1 Serisi Aksesuar				
STB 25 IH/GE	Test Soketi Girişli Ölçüm Alma Vidası - Sarı	0267200000	4,00 €	50
BS 25 IH/GE SAKT1	Ayırma Vidası - Sarı	0335700000	1,70 €	50
STB 35 IH/GE	Test Soketi Girişli Ayırma Vidası - Sarı	0389000000	5,30 €	50
STB 14/D6/4/M3 SAK10	Ölçüm Kovanı - Vidalı	0169900000	0,93 €	50
VH 19/6/4.2 SAKT1	Vida Kovanı	0318000000	2,60 €	50
SSP 3 SAKT1	İzolasyon Kapağı	0531760000	1,30 €	100
QVS 2 SAKT1+2	Sürgülü Ölçme-Ayırma Köprüsü	0307300000	4,55 €	20
QB 58/8/9/WI	Tarak Köprü - Kablo Bağlantı Noktasından	0545300000	18,70 €	10
ISPF QB58 SW	Köprü İzolasyonu	0546000000	2,45 €	10
WKS 1/2	WTL 6/2 Sürgü Köprü - İki Kutup - 1017700000 için	1604270000	3,30 €	50

Tip	Kutup Sayısı	Sipariş No	Fiyat/Birim	Ambalaj
MAK / VLI Serisi Klemens Tarak Köprü				
VQB 1.5/50 BL	50 Kutup - Mavi	1633280000	28,00 €	5
VQB 1.5/50 RT	50 Kutup - Kırmızı	1633290000	28,00 €	5

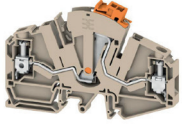

WTTB 6

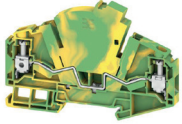

WTTB 6 PE



SCCB TTB 6/2



LL TTB 6/4



ZQV 6N/4



WS-A 8/8 MM WS

Tip	V / A	Kesit - mm ² (Yüksüksüz)	Sipariş No	Fiyat/Birim	Ambalaj
İzole Anahtarlı Ölçme Ayırma Klemensleri					
* WTTB 6	500 / 30	0.5 - 6 mm ² / Vidalı İzole Ayırma Anahtarlı / Bej	2710090000	7,30 €	50
WTTB 6 BL	500 / 30	0.5 - 6 mm ² / Vidalı İzole Ayırma Anahtarlı / Mavi	2740040000	8,20 €	50
* WTTB 6 PE	500	0.5 - 6 mm ² / Vidalı İzole Ayırma Anahtarlı / Toprak	2710100000	8,65 €	50
ATTB 6	500	0.5 - 6 mm ² / Push-in İzole Ayırma Anahtarlı / Bej	2710070000	6,90 €	50
ATTB 6 BL	500	0.5 - 6 mm ² / Push-in İzole Ayırma Anahtarlı / Mavi	2740010000	7,55 €	50
ATTB 6 PE	500	0.5 - 6 mm ² / Push-in İzole Ayırma Anahtarlı / Toprak	2710080000	8,45 €	50
HTTB 6	500	0.5 - 6 mm ² / Hibrit İzole Ayırma Anahtarlı / Bej	2710110000	7,40 €	50
HTTB 6 BL	500	0.5 - 6 mm ² / Hibrit İzole Ayırma Anahtarlı / Toprak	2710120000	8,80 €	50

Not: Farklı renk seçenekleri için danışınız.

Tip	Açıklama	Sipariş No	Fiyat/Birim	Ambalaj
İzole Anahtarlı Ölçme Ayırma Klemens Aksesuarları				
* AEB 35 SCL/1 VO	Durdurucu	2661280000	0,80 €	20
* SCCB TTB 6/2	2'li Kısa Devre Köprüsü	2710190000	1,40 €	25
SCCB TTB 6/3	3'lü Kısa Devre Köprüsü	2710200000	2,50 €	25
* SCCB TTB 6/4	4'li Kısa Devre Köprüsü	2710210000	3,50 €	25
* LL TTB 6/1	Tekli Ayırma Aparatı (Sabit)	2710230000	0,11 €	50
* LL TTB 6/2	2'li Ayırma Aparatı (Sabit)	2710300000	0,15 €	50
* LL TTB 6/3	3'li Ayırma Aparatı (Sabit)	2710440000	0,70 €	50
* LL TTB 6/4	4'li Ayırma Aparatı (Sabit)	2710450000	2,05 €	25
* LL TTB 6/6	6'li Ayırma Aparatı (Sabit)	2710460000	3,00 €	10
LL TTB 6/2 CM	2'li Ayırma Aparatı (Hareketli)	2710370000	0,80 €	50
LL TTB 6/4 CM	4'li Ayırma Aparatı (Hareketli)	2726110000	1,75 €	50
* SL TTB 6	Anahtarlama Kilidi	2710220000	0,09 €	50
* EP TTB 6	Nihayet Plakası	2710170000	0,67 €	20
TS TTB 6 OR	Test Soketi (Turuncu)	2710470000	1,30 €	48
TS TTB 6 YL	Test Soketi (Sarı)	2710500000	1,30 €	48
TS TTB 6 RD	Test Soketi (Kırmızı)	2710510000	1,30 €	48
ZQV 6N/2	2 Kutuplu Tarak Köprü	1985740000	0,86 €	60
ZQV 6N/3	3 Kutuplu Tarak Köprü	1985760000	1,70 €	60
ZQV 6N/4	4 Kutuplu Tarak Köprü	1985780000	2,55 €	60
ZQV 6N/6	6 Kutuplu Tarak Köprü	2733950000	3,30 €	20
ZQV 6N/7	7 Kutuplu Tarak Köprü	2733960000	5,00 €	20
ZQV 6N/10	10 Kutuplu Tarak Köprü	2733970000	6,70 €	20
DEK 5/8 PLUS MC NE WS	Multikart Klemens Etiketi 5/8 mm	1046350000	0,101 €	800
* WS-A 8/8 MM WS	Klemens Markalama	2448930000	0,134 €	500

Akım ve Gerilim Test Kutusu



KIT KLTR 2TR POCON 4



TCN 4TR POCON 8

Tip	Açıklama	Sipariş No	Fiyat/Birim	Ambalaj
POCON 4 Akım ve Gerilim Test Kutusu				
KIT KLTR 2TR POCON 4	POCON 4 Terminal	1052150000	121,00 €	Sorunuz
SDST 2TR POCON 4	POCON 4 Kapak	1052160000	54,15 €	Sorunuz
TCN 2TR POCON 4	POCON 4 Test Soketi	1052180000	133,00 €	Sorunuz
QV 2POL POCON	2 kutuplu köprü	1091670000	1,50 €	Sorunuz
QV 3POL POCON	3 kutuplu köprü	1091680000	2,25 €	Sorunuz
KOEL POCON	Ayırma elementi	1091690000	1,25 €	Sorunuz
POCON 8 Akım ve Gerilim Test Kutusu				
KIT KLTR 4TR POCON 8	POCON 8 Terminal	1052140000	225,00 €	Sorunuz
SDST 4TR POCON 8	POCON 8 Kapak	1052170000	88,30 €	Sorunuz
TCN 4TR POCON 8	POCON 8 Test Soketi	1052080000	235,00 €	Sorunuz
QV 2POL POCON	2 kutuplu köprü	1091670000	1,50 €	Sorunuz
QV 3POL POCON	3 kutuplu köprü	1091680000	2,25 €	Sorunuz
KOEL POCON	Ayırma elementi	1091690000	1,25 €	Sorunuz

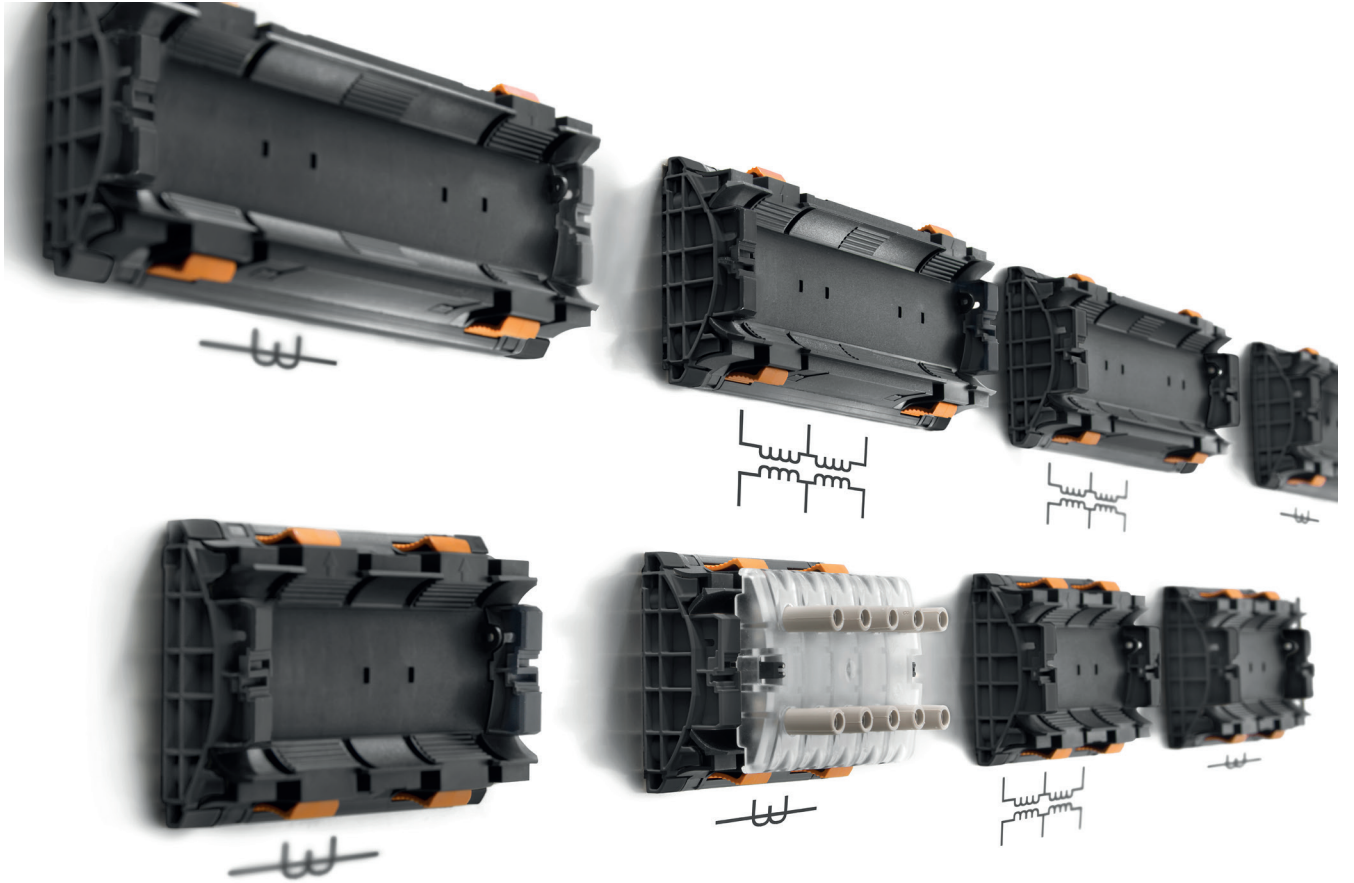



ZB 10 F.10X3/10X5/10X10



ZF 4 S



SH 2 S



KLBUE CO 1



MK 3/12



MK 6/6

Tip	Kesit	Sipariş No	Fiyat/Birim	Ambalaj	
Bara Klemensleri					
İzolesiz Bara Klemensleri (10x3 mm'lik Bara için)					
ZB 4	0.5 - 4 mm ²	0316500000	0,86 €	50	
ZBE 6	2.5 - 6 mm ²	0459500000	1,35 €	50	
ZB 10 F.10X3/10X5/10X10	1.5 - 10 mm ²	1261300000	1,35 €	50	
ZB 16 ZKSC	2.5 - 16 mm ²	0316600000	1,50 €	50	
ZB 35/M6X16	16 - 35 mm ²	0266500000	1,95 €	20	
İzoleli Bara Klemensleri (10x3 mm'lik Bara için)					
ZB 4K BL	0.5 - 4 mm ²	0475380000	1,90 €	50	
ZB 4K GE/GN	0.5 - 4 mm ²	0475360000	1,70 €	50	
ZBE 6K BL	2.5 - 6 mm ²	0525980000	2,50 €	50	
ZBE 6K GE/GN	2.5 - 6 mm ²	0525960000	2,50 €	50	
ZB 16K BL	2.5 - 16 mm ²	0502880000	2,00 €	50	
ZB 16K GE/GN	2.5 - 16 mm ²	0502860000	2,00 €	50	
ZB 35K BL M6X16	16 - 35 mm ²	0502680000	3,60 €	20	
ZB 35K GE/GN M6X16	16 - 35 mm ²	0502660000	3,80 €	20	
Yayı İzoleli Bara Klemensleri (10x3 mm'lik Bara için)					
ZF 4 S	0.5 - 4 mm ²	1814680000	1,60 €	50	
ZF 4 S BL	0.5 - 4 mm ²	1814660000	1,60 €	50	
ZF 4 S GN	0.5 - 4 mm ²	1814670000	1,60 €	50	
SSCH 10X3X1000 CU/SN	10x3 Bakır Bara	0348900000	22,50 €	1M	
Bara Tutucular					
SH 1	10x3 / 6x6 / 15x2x12x2 mm	0299860000	2,45 €	20	
SH 2 S	10x3 / 6x6 / 15x6x10x5 mm	0641720000	7,70 €	10	
SH 3	10x3 / 6x6 / 10x5 mm	0556660000	3,95 €	10	
Ekranlama Klemensleri					
KLBUE CO 1	Ø 3...10 mm	1753311001	8,50 €	10	
KLBUE CO 2	Ø 4...15 mm	1752131001	9,95 €	10	
KLBUE CO 3	Ø 10...20 mm	1749151001	14,50 €	10	
KLBUE CO 4	Ø 15...28 mm	1749161001	19,50 €	10	
KLBUE CO 5	Ø 20...37 mm	1755081001	45,00 €	10	
Cihaz Sıra Klemensleri					
Tip	V / A	Açıklama	Sipariş No	Fiyat/Birim	Ambalaj
MK 3/2	400 / 24	0.5 - 4 mm ² / 2 Kutup	0273820000	3,50 €	100
MK 3/3	400 / 24	0.5 - 4 mm ² / 3 Kutup	0273920000	4,70 €	50
MK 3/4	400 / 24	0.5 - 4 mm ² / 4 Kutup	0274020000	6,30 €	50
MK 3/6	400 / 24	0.5 - 4 mm ² / 6 Kutup	0274220000	9,40 €	50
MK 3/8	400 / 24	0.5 - 4 mm ² / 8 Kutup	0274420000	16,50 €	25
MK 3/10	400 / 24	0.5 - 4 mm ² / 10 Kutup	0274620000	16,50 €	20
MK 3/12	400 / 24	0.5 - 4 mm ² / 12 Kutup	0243520000	18,00 €	20
MK 6/2	690 / 21	0.5 - 6 mm ² / 2 Kutup	0620420000	11,00 €	50
MK 6/3	690 / 21	0.5 - 6 mm ² / 3 Kutup	0620320000	16,00 €	50
MK 6/4	690 / 21	0.5 - 6 mm ² / 4 Kutup	0620220000	20,00 €	20
MK 6/6	690 / 21	0.5 - 6 mm ² / 6 Kutup	0620120000	25,00 €	20
Panel Geçiş Klemensleri					
WGK 4	250 / 32	0.5 - 6 mm ²	1936550000	3,25 €	50
WGK 95	690 / 232	35 - 95 mm ²	1937380000	35,00 €	10

WMF Serisi Marshalling Ray Klemensleri - Vida Bağlantı Teknolojisi

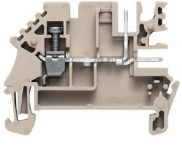

WDU 1.5/BLZ 5.08

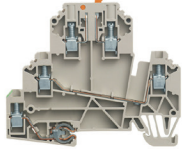

WDK 2.5/TR-DU-PE



SIHA 3/G20

Tip	V / A	Kesit - mm ² (Yüksüksüz)	Sipariş No	Fiyat/Birim	Ambalaj
Soket Bağlantılı Klemensler					
WDU 1.5/BLZ 5.08	250 / 16	0.5 - 4 mm ² /2xBLZ Soket	1577340000	3,75 €	100
WDK 2.5/BLZ/5.08/ZA	250 / 16	0.5 - 4 mm ² /2xBLZ Soket	1034400000	4,85 €	50
WT4 4AN/2	800 / 32	0.5 - 6 mm ² /2xZP Soket	1107680000	5,35 €	50
İki ve Üç Katlı Ayırma ve Sigorta Sistem Klemensler					
WDK 2.5/TR-DU	690 / 24	0.5 - 2.5 mm ² / Test ayırma / İki Katlı	1247290000	10,70 €	50
WDK 2.5/TR-DU STB	690 / 24	0.5-2.5 mm ² / Test ayırma / Test Soket / İki Katlı	1247310000	12,05 €	50
WDK 2.5/TR-DU-PE	690 / 24	0.5 - 2.5 mm ² / Test ayırma / Üç Katlı	1247420000	17,20 €	50
WDK 2.5/TR-DU-PE STB	690 / 24	0.5-2.5 mm ² / Test ayırma / Test Soket / Üç Katlı	1247430000	19,00 €	50
WDK 2.5/TR-DU/ø TNHE	690 / 24	0.5 - 4 mm ² / İki Kat / SIHA ve BEST modü	1833600000	9,40 €	50
WDK 2.5/TR-DU-PE/ø TNHE	690 / 24	0.5-4 mm ² / Üç Kat / SIHA ve BEST modül / Toprak	1833640000	15,20 €	50
SIHA 3/G20	400	Sigorta Modül	7921560000	4,55 €	25
SIHA 3/G20/LD 10-36V	10 - 36	10-36V AC-DC Led Sigorta Modül	7921570000	9,95 €	25
SIHA 3/G20/LD 140-250V	140 - 250	140-250V Led Sigorta Modül	7921600000	11,85 €	25
BEST		Boş Modül	1833100000	7,50 €	50
BEST/DRBR	400 / 41	Jumper Modül	1878570000	9,60 €	50
BEST/D	Max 250	WTR 2.5/ 1N4007 diyotlu fiş	1878560000	9,95 €	50

Z Serisi Ray Klemensleri - Yaylı Bağlantı Teknolojisi

0.13 - 35 mm² arası iletkenlerin Z serisi yaylı klemenslere bağlantısı pratik bir şekilde gerçekleştirilir.

Z serisi yay bağlantılı klemensler müşteri istekleri doğrultusunda tasarlanmıştır;

- Küçük Tasarım
- Geniş Markalama Alanları
- Klemensle Bütünleştirilmiş Test Noktaları
- Üst Köprüler Z Serisi ve Diğer Serilerle Kullanılabilir.

Z serisi klemensler oldukça geniş sıkıştırma kesiti aralığına sahiptir ve iki kanal köprüleme yapmaya olanak verir. Bu sayede istenilen sayıda köprüleme yapılabilir.

Aşağıdaki versiyonlarda üretilmişlerdir :

Z-Standart

- 0,05 - 35 mm² arası iletken kesiti
- Tornavida yönünün paralelinde üstten iletken girişi

Bazı Klemens Tipleri:

- **ZDU** - Geçiş Klemensleri
- **ZPE** - Topraklama Klemensleri
- **ZNT** - Nötr Klemensleri
- **ZDL** - Üç İletkenli Dağıtım Klemensleri
- **ZTR** - Ölçme Ayırma Klemensleri
- **ZSI** - Sigortalı Klemensler
- **ZDK** - Çok Katlı Klemensler

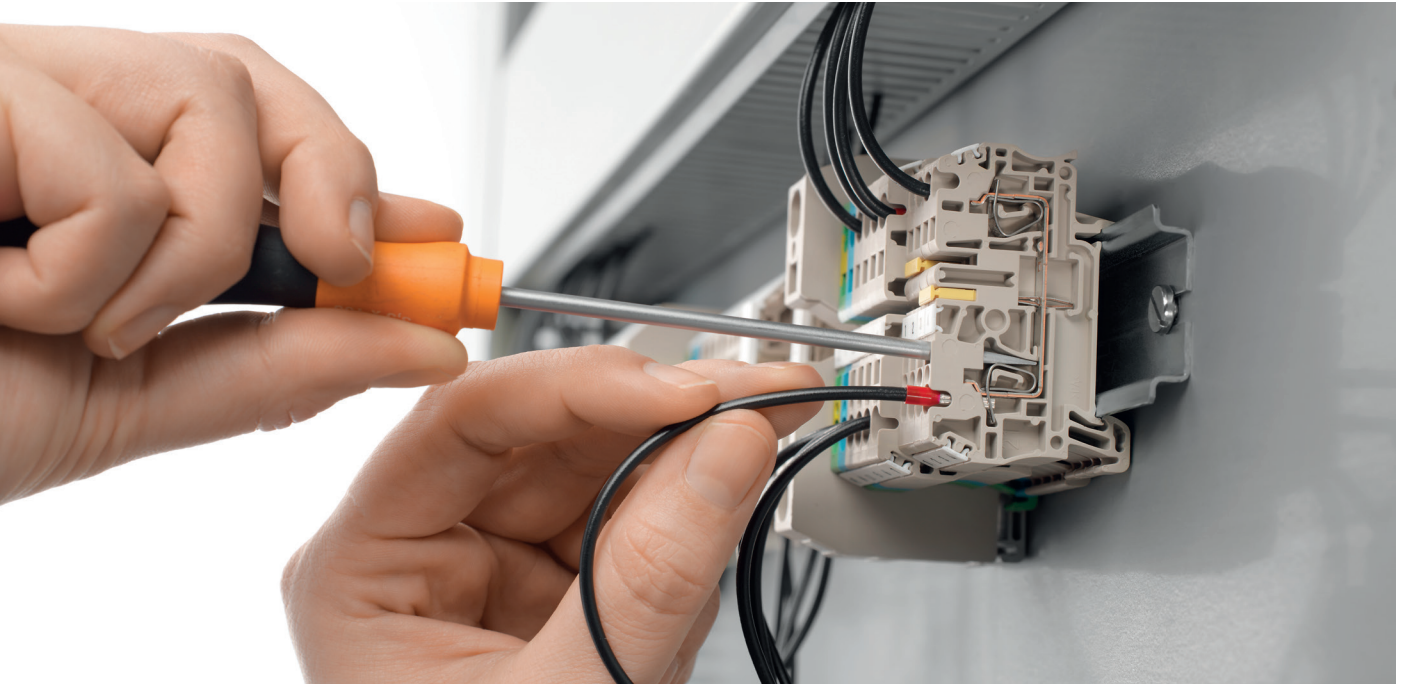

Z Serisi Ray Klemensleri - Yaylı Bağlantı Teknolojisi

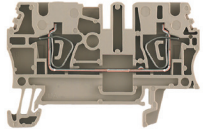

ZDU 2.5



ZDU 35

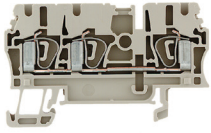

ZDU 2.5/3AN

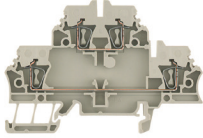

ZDK 2.5

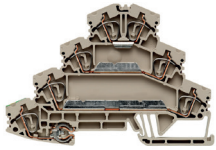

ZMAK 2.5

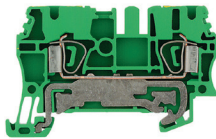

ZPE 2.5

Tip	V / A	Kesit - mm ² (Yüksüksüz)	Sipariş No	Fiyat/Birim	Ambalaj
Z Serisi Geçiş Klemensleri					
ZDU 2.5	800 / 24	0.5 - 4 mm ²	1608510000	0,74 €	100
ZDU 2.5 BL	800 / 24	0.5 - 4 mm ²	1608520000	0,74 €	100
ZDU 1.5	500 / 17.5	0.5 - 1.5 mm ²	1775480000	0,93 €	100
ZDU 1.5 BL	500 / 17.5	0.5 - 1.5 mm ²	1775490000	0,93 €	100
ZDU 4	800 / 32	0.5 - 6 mm ²	1632050000	1,00 €	100
ZDU 4 BL	800 / 32	0.5 - 6 mm ²	1632060000	1,00 €	100
ZDU 6	800 / 41	1.5 - 10 mm ²	1608620000	1,70 €	50
ZDU 6 BL	800 / 41	1.5 - 10 mm ²	1608630000	1,70 €	50
ZDU 10	1000 / 57	1.5 - 16 mm ²	1746750000	2,40 €	25
ZDU 10 BL	1000 / 57	1.5 - 16 mm ²	1746760000	2,40 €	25
ZDU 16	1000 / 76	2.5 - 25 mm ²	1745230000	3,25 €	25
ZDU 16 BL	1000 / 76	2.5 - 25 mm ²	1745240000	3,25 €	25
ZDU 35	800 / 125	2.5 - 35 mm ²	1739620000	21,40 €	10
ZDU 35 BL	800 / 125	2.5 - 35 mm ²	1739630000	21,40 €	10

Renk Tipleri

	Bej	Mavi	Turuncu	Kahverengi	Sarı	Yeşil	Gri	Kırmızı	Siyah	Pembe	Beyaz
ZDU 2.5	160851	160852	163678	168330	168327	168328	168331	168326	168333	168329	168332
ZDU 4	163205	163206	163683	168362	168359	-	168363	168358	168365	-	168364
ZDU 6	160862	160863	163682	-	-	-	-	-	-	-	-
ZDU 10	174675	174676	183061	-	-	-	-	-	-	-	-
ZDU 16	174523	174524	183068	-	-	-	-	-	-	-	-
ZDU 35	173962	173963	183076	-	-	-	-	-	-	-	-

Tip	V / A	Kesit - mm ² (Yüksüksüz)	Sipariş No	Fiyat/Birim	Ambalaj
İkili Geçiş Klemensleri					
ZDU 2.5/3AN	800 / 24	0.5 - 4 mm ²	1608540000	1,60 €	100
ZDU 2.5/4AN	800 / 24	0.5 - 4 mm ²	1608570000	2,05 €	100
ZDU 2.5/2X2AN	800 / 24	0.5 - 4 mm ²	1608600000	3,40 €	100
ZDU 4/3AN	800 / 32	1.5 - 6 mm ²	7904180000	2,30 €	50
ZDU 4/4AN	800 / 32	1.5 - 6 mm ²	7904290000	2,80 €	50
ZDU 6/3AN	800 / 32	0.5 - 10 mm ²	7907410000	4,00 €	50

Tip	V / A	Kesit - mm ² (Yüksüksüz)	Sipariş No	Fiyat/Birim	Ambalaj
İki Katlı Klemensler					
ZDK 1.5	500 / 17.5	0.5 - 1.5 mm ²	1791100000	2,15 €	100
ZDK 1.5DU-PE	500 / 17.5	0.5 - 1.5 mm ²	1791120000	5,40 €	100
ZDK 2.5	800 / 24	0.5 - 2.5 mm ²	1674300000	2,20 €	50
ZDK 2.5DU-PE	800 / 24	0.5 - 2.5 mm ²	1689970000	7,85 €	50
ZDK 6S/L/L	800 / 41	1.5 - 6 mm ²	1733260000	7,85 €	25

Tip	V / A	Kesit - mm ² (Yüksüksüz)	Sipariş No	Fiyat/Birim	Ambalaj
Üç Katlı Klemensler (Her Üç Kat Köprülenebilir)					
ZDLD 2.5-2N	500 / 20	0.5 - 2.5 mm ²	1782300000	6,25 €	50
ZDLD 2.5-2N/PE/L/L	500 / 20	0.5 - 2.5 mm ²	1131750000	10,70 €	50
ZDLD 2.5-2N/PE/L/N	500 / 20	0.5 - 2.5 mm ²	1131760000	10,70 €	50
ZDLD 2.5-2N PE	500 / 20	0.5 - 2.5 mm ² / Üç Kat Köprülü Toprak	1131740000	11,90 €	50
ZVLD 2.5	250 / 24	0.5 - 2.5 mm ² / Dört Katlı Klemens	1208920000	11,35 €	50
ZMAK 2.5	250 / 24	0.5 - 2.5 mm ² / Dört Katlı / 3 Faz - 1 PE	1768000000	11,35 €	25

Tip	V / A	Kesit - mm ² (Yüksüksüz)	Sipariş No	Fiyat/Birim	Ambalaj
Topraklama Klemensleri					
ZPE 2.5	800	0.5 - 4 mm ²	1608640000	3,35 €	50
ZPE 4	800	0.5 - 6 mm ²	1632080000	4,30 €	50
ZPE 6	800	1.5 - 10 mm ²	1608670000	5,30 €	50
ZPE 10	800	1.5 - 16 mm ²	1746770000	6,70 €	25

Serinin devamı sayfa 15

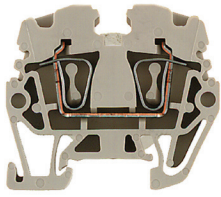

ZDUA 2.5-2

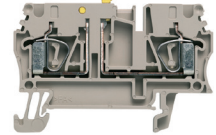

ZTR 2.5

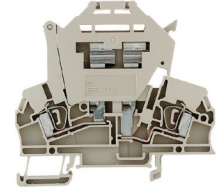

ZSI 2.5



ZSI 2.5-2/2X2AN/G20

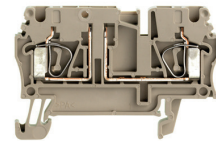

ZTR 2.5/0.TNHE

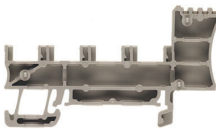

ZPV 1.5

Tip	V / A	Kesit - mm ² (Yüksüksüz)	Sipariş No	Fiyat/Birim	Ambalaj
ZPE 16	800	2.5 - 25 mm ²	1745250000	8,75 €	25
ZPE 35	800	2.5 - 35 mm ²	1739650000	34,55 €	10

Z Serisi Mini Klemens

ZDUA 2.5-2	500 / 24	0.5 - 2.5 mm ²	1720920000	1,85 €	100
ZDUA 2.5-2 BL	500 / 24	0.5 - 2.5 mm ² / Mavi	1720930000	1,85 €	100

Z Serisi Mini Topraklama Klemens

ZPEA 2.5-2	500	0.5 - 2.5 mm ²	1720950000	3,55 €	100
------------	-----	---------------------------	------------	--------	-----

Tip	Açıklama	Sipariş No	Fiyat/Birim	Ambalaj
-----	----------	------------	-------------	---------

Mini Klemens Durdurucuları

ZEW 15	TS15 Vidasız Durdurucu	7920340000	0,79 €	20
--------	------------------------	------------	--------	----

Tip	V / A	Kesit - mm ² (Yüksüksüz)	Sipariş No	Fiyat/Birim	Ambalaj
-----	-------	-------------------------------------	------------	-------------	---------

Ölçme Ayırma Klemensleri

ZTR 2.5	500 / 20	0.5 - 4 mm ²	1831280000	5,30 €	50
ZTR 2.5/3AN	500 / 20	0.5 - 4 mm ²	8731720000	5,05 €	50
ZDTR 2.5	400 / 16	0.5 - 4 mm ² / İki Kat / İki Kat Ayırma	1745400000	14,55 €	20
ZTD 6	800 / 41	1.5 - 6 mm ² / Direk Besleme	1771810000	8,40 €	20
ZTD 6/STB	800 / 41	1.5 - 6 mm ² / Direk Besleme / Test Soket	1771960000	7,75 €	20
ZTL 6	800 / 41	1.5 - 6 mm ² / Sürgü Ayırma	1771800000	8,75 €	20
ZTL 6/STB	800 / 41	1.5 - 6 mm ² / Sürgü Ayırma / Test Soket	1771950000	12,25 €	20

Sigortalı Klemensler ve Modüller

ZSI 2.5	500 / 6.3	0.5 - 4 mm ² / 5X20 Sigorta	1616400000	7,10 €	50
ZSI 2.5/5X25	500 / 6.3	0.5 - 4 mm ² / 5X25 Sigorta	1730900000	7,05 €	50
ZSI 2.5-2/2X2AN/G20	500 / 27	0.5 - 4 mm ² / 5X20 Sigorta / Hazardous Bölge	1826050000	12,25 €	20
ZSI 6-2 2X2.5/G20	500 / 24	0.5 - 4 mm ² / 5X20 Sigorta / Hazardous Bölge	1820930000	12,25 €	20
ZSI 2.5-2/2X2AN/G20/LD4	500 / 10	0.5 - 4 mm ² / 5X20 Sigorta / Hazardous Bölge / Led	1879730000	16,85 €	20
ZSI 6-2 2X2.5/G20/LD4	500 / 10	0.5 - 4 mm ² / 5X20 Sigorta / Hazardous Bölge / Led	1879750000	16,65 €	20
ZSI 6-2/FC	250 / 30	0.5 - 10 mm ² / Oto Sigorta Tip Klemens	1814690000	15,65 €	25
ZSI 6-2/FC LD	250 / 30	0.5 - 10 mm ² / Oto Sigorta Tip Klemens / Led	1814700000	21,20 €	25
ZTR 2.5/0.TNHE	500 / 20	SIHA ve BEST modül için	1831130000	4,65 €	50
ZDL 2.5/SI/DU	500 / 20	SIHA ve BEST modül için / İki Katlı / Üst Kat Sigortalı	1763180000	12,25 €	25
SIHA 3/G20	250 / 6.3	Sigorta Modül	7921560000	4,55 €	25
SIHA 3/G20/LD 10-36V	10 - 36	10-36V AC-DC Led Sigorta Modül	7921570000	9,95 €	25
SIHA 3/G20/LD 140-250V	140 - 250	140-250V Led Sigorta Modül	7921600000	11,85 €	25
BEST	250	Boş Modül	1833100000	7,50 €	50
BEST/DRBR	400 / 41	Jumper Modül	1878570000	9,60 €	50
BEST/D	Max 250	WTR 2.5/ 1N4007 diyotlu fiş	1878560000	9,95 €	50

Sigortalar

G 20/0.25A/F	0.25	Sigorta	0430500000	2,70 €	10
G 20/0.50A/F	0.5	Sigorta	0430600000	2,10 €	10
G 20/1.00A/F	1	Sigorta	0430700000	2,00 €	10
G 20/2.00A/F	2	Sigorta	0430900000	1,70 €	10

Sensör - Aktüatörler için Köprü Gerektirmeyen Modüler Yaylı Klemensler

ZPV 1.5	250 / 17.5	Dört Bölüm Boş Taban	1676630000	1,35 €	100
ZIA 1.5/3L-1S	250 / 17.5	0.5 - 2.5 mm ² / İki Bölüm / İkili Geçiş	1651980000	2,95 €	100
ZIA 1.5/3L-1S/LD-RT	250 / 17.5	0.5 - 2.5 mm ² / İki Bölüm / İkili Geçiş / Led	1651990000	8,95 €	50
ZIA 1.5/3L-PE	250 / 17.5	0.5 - 2.5 mm ² / İki Bölüm / Toprak	1652000000	13,35 €	20
ZIA 1.5/4L-1S	250 / 17.5	0.5 - 2.5 mm ² / Üç Bölüm / İkili Geçiş	1652010000	3,10 €	100
ZIA 1.5/4L-1S/LD	250 / 17.5	0.5 - 2.5 mm ² / Üç Bölüm / İkili Geçiş / Led	1652020000	7,05 €	50
ZIA 1.5/4L-PE	250 / 17.5	0.5 - 2.5 mm ² / Üç Bölüm / Toprak	1652030000	13,35 €	20
ZVL 1.5	250 / 17.5	0.5 - 2.5 mm ² / Dağıtım Klemens	1649300000	1,35 €	100

Serinin devamı sayfa 16

Z Serisi Ray Klemensleri - Yaylı Bağlantı Teknolojisi

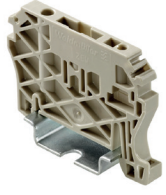

ZEW 35



ZAP/TW 1



ZAP/TW ZDU1.5/2AN



ZAP/TW 3



ZQV 1.5/2



ZQV 2.5/4

Tip	V / A	Kesit - mm ² (Yüksüksüz)	Sipariş No	Fiyat/Birim	Ambalaj
ZVL 1.5 BL	250 / 17.5	0.5 - 2.5 mm ² / Dağıtım Klemens / Mavi	1650360000	1,60 €	100
ZVL 1.5 BR	250 / 17.5	0.5 - 2.5 mm ² / Dağıtım Klemens / Kahverengi	1650370000	1,60 €	100
ZVL 1.5 0.QV	250 / 17.5	0.5 - 2.5 mm ² / Dağıtım Klemens	1711930000	1,65 €	100
ZVL 1.5/PE GN/GE BED	250 / 17.5	0.5 - 2.5 mm ² / Dağıtım Klemens / Toprak	1651970000	1,60 €	100

Tip	Açıklama	Sipariş No	Fiyat/Birim	Ambalaj
Klemens Durdurucuları				
ZEW 35	Vidasız Tip 6mm Kalınlık	9540000000	0,86 €	20
ZEW 35/2	Vidasız Tip 8mm Kalınlık	8630740000	1,05 €	20
ZEW 35/2 SW	Vidasız Tip 8mm Kalınlık Siyah	1162610000	1,10 €	20

Tip	Açıklama	Sipariş No	Fiyat/Birim	Ambalaj
Nihayet Plakaları				
ZAP/TW 1	ZDU 2.5	1608740000	0,70 €	50
ZAP/TW 1 BL	ZDU 2.5 Mavi Serisi	1608750000	0,70 €	50
ZAP/TW ZDU1.5/2AN	ZDU 1.5 Serisi	1776030000	0,63 €	20
ZAP/TW ZDU1.5/2AN BL	ZDU 1.5 Mavi Serisi	1776040000	0,63 €	20
ZAP/TW 4	ZDU 4 Serisi	1632090000	0,70 €	50
ZAP/TW 4 BL	ZDU 4 Mavi Serisi	1632100000	0,70 €	50
ZAP/TW 5	ZDU 6 Serisi	1608830000	0,75 €	50
ZAP/TW 5 BL	ZDU 6 Mavi Serisi	1608840000	0,75 €	50
ZAP/TW ZDU10	ZDU 10 Serisi	1748660000	0,79 €	20
ZAP/TW ZDU10 BL	ZDU 10 Mavi Serisi	1764110000	0,82 €	20
ZAP/TW ZDU16	ZDU 16 Serisi	1745150000	1,10 €	20
ZAP/TW ZDU16 BL	ZDU 16 Mavi Serisi	1764100000	1,10 €	20
ZAP/TW ZDK1.5	ZDK 1.5 Serisi	1791160000	0,71 €	20
ZAP/TW ZDK2.5	ZDK 2.5 Serisi	1674730000	1,45 €	20
ZAP/TW ZDK2.5 BL	ZDK 2.5 Mavi Serisi	1748800000	1,45 €	20
ZAP/TW ZDL2.5-2N	ZDL 2.5 Serisi	1782340000	1,10 €	20
ZAP ZVLD 2.5	ZVLD 2.5 Serisi	1210410000	1,10 €	10
ZAP ZMAK2.5	ZMAK 2.5 Serisi	1768010000	1,75 €	10
ZAP/TW 2 DB	ZTR 2.5 - ZDU 2.5/3 AN Serisi	1608770000	0,70 €	50
ZAP/TW 3	ZSI 2.5 - ZDU 2.5/4 AN Serisi	1608800000	0,70 €	50
ZAP/TW 4/3AN	ZDU 4/3AN Serisi	7904100000	1,05 €	20
ZAP/TW4/4AN	ZDU 4/4AN Serisi	7904210000	1,05 €	20
ZAP TNHE/ZSI2.5	ZSI 2.5 Serisi Sigorta Kapağı	1610840000	0,65 €	25
ZAP ZDL2.5	ZDL 2.5 Serisi	1720910000	1,20 €	20
ZTW ZTL6	ZTL 6 Serisi	1771870000	1,95 €	20
ZAP/TW ZPV1.5	ZPV 1.5 Serisi	1674650000	0,95 €	50
ZAP/TW ZIA1.5/3L	ZIA 1.5/3L Serisi	1649540000	1,10 €	50
ZAP/TW ZIA1.5/4L	ZIA 1.5/4L Serisi	1649550000	1,10 €	50
ZAP/TW ZDUA	ZDUA Serisi	1720960000	0,45 €	50
ZAP/TW ZDUA BL	ZDUA Mavi Serisi	1720970000	0,45 €	50

Tip	A	Kutup Sayısı	Sipariş No	Fiyat/Birim	Ambalaj
Z Serisi Klemens Üst Köprü					
ZQV 1.5/2	17.5	2 Kutup / ZDU 1.5 - ZDK 1.5 - ZEI 6 Seri	1776120000	0,65 €	60
ZQV 1.5/3	17.5	3 Kutup / ZDU 1.5 - ZDK 1.5 - ZEI 6 Seri	1776130000	1,30 €	60
ZQV 1.5/4	17.5	4 Kutup / ZDU 1.5 - ZDK 1.5 - ZEI 6 Seri	1776140000	1,75 €	60
ZQV 1.5/5	17.5	5 Kutup / ZDU 1.5 - ZDK 1.5 - ZEI 6 Seri	1776150000	2,20 €	20
ZQV 1.5/10	17.5	10 Kutup / ZDU 1.5 - ZDK 1.5 - ZEI 6 Seri	1776200000	5,60 €	20
ZQV 2.5/2	24	2 Kutup / ZDU 2.5 - ZDK 2.5 - ZTR 2.5 Seri	1608860000	0,63 €	60
ZQV 2.5/3	24	3 Kutup / ZDU 2.5 - ZDK 2.5 - ZTR 2.5 Seri	1608870000	1,10 €	60
ZQV 2.5/4	24	4 Kutup / ZDU 2.5 - ZDK 2.5 - ZTR 2.5 Seri	1608880000	1,50 €	60

Serinin devamı sayfa 17



ZQV 2.5/20

Tip	A	Kutup Sayısı	Sipariş No	Fiyat/Birim	Ambalaj
ZQV 2.5/5	24	5 Kutup / ZDU 2.5 - ZDK 2.5 - ZTR 2.5 Seri	1608890000	2,20 €	20
ZQV 2.5/6	24	6 Kutup / ZDU 2.5 - ZDK 2.5 - ZTR 2.5 Seri	1608900000	2,75 €	20
ZQV 2.5/7	24	7 Kutup / ZDU 2.5 - ZDK 2.5 - ZTR 2.5 Seri	1608910000	3,25 €	20
ZQV 2.5/8	24	8 Kutup / ZDU 2.5 - ZDK 2.5 - ZTR 2.5 Seri	1608920000	3,75 €	20
ZQV 2.5/9	24	9 Kutup / ZDU 2.5 - ZDK 2.5 - ZTR 2.5 Seri	1608930000	4,30 €	20
ZQV 2.5/10	24	10 Kutup / ZDU 2.5 - ZDK 2.5 - ZTR 2.5 Seri	1608940000	4,35 €	20
ZQV 2.5/20	24	20 Kutup / ZDU 2.5 - ZDK 2.5 - ZTR 2.5 Seri	1908960000	10,15 €	20
ZQV 4/2 GE	32	2 Kutup / ZDU 4 - ZDK 4/S - ZEI 6 Seri	1608950000	0,71 €	60
ZQV 4/3 GE	32	3 Kutup / ZDU 4 - ZDK 4/S - ZEI 6 Seri	1608960000	1,20 €	60
ZQV 4/4 GE	32	4 Kutup / ZDU 4 - ZDK 4/S - ZEI 6 Seri	1608970000	1,80 €	60
ZQV 4/5 GE	32	5 Kutup / ZDU 4 - ZDK 4/S - ZEI 6 Seri	1608980000	2,30 €	20
ZQV 4/6 GE	32	6 Kutup / ZDU 4 - ZDK 4/S - ZEI 6 Seri	1608990000	2,95 €	20
ZQV 4/7 GE	32	7 Kutup / ZDU 4 - ZDK 4/S - ZEI 6 Seri	1609000000	3,50 €	20
ZQV 4/8 GE	32	8 Kutup / ZDU 4 - ZDK 4/S - ZEI 6 Seri	1609010000	4,05 €	20
ZQV 4/9 GE	32	9 Kutup / ZDU 4 - ZDK 4/S - ZEI 6 Seri	1609020000	4,65 €	20
ZQV 4/10 GE	32	10 Kutup / ZDU 4 - ZDK 4/S - ZEI 6 Seri	1609030000	4,85 €	20
ZQV 4/20 GE	32	20 Kutup / ZDU 4 - ZDK 4/S - ZEI 6 Seri	1909010000	10,75 €	20
ZQV 6/2 GE	41	2 Kutup / ZDU 6 - ZDK 6/S - ZTL 6 Seri	1627850000	1,10 €	60
ZQV 6/3 GE	41	3 Kutup / ZDU 6 - ZDK 6/S - ZTL 6 Seri	1627860000	2,00 €	60
ZQV 6/4 GE	41	4 Kutup / ZDU 6 - ZDK 6/S - ZTL 6 Seri	1627870000	3,25 €	60
ZQV 6/24 GE	41	24 Kutup / ZDU 6 - ZDK 6/S - ZTL 6 Seri	1908990000	14,80 €	10
ZQV 10/2	57	2 Kutup / ZDU 10 Seri	1739680000	2,00 €	25
ZQV 16/2	76	2 Kutup / ZDU 16 - ZPE 16 Seri	1739690000	2,10 €	25
ZQV 35/2	125	2 Kutup / ZDU 35 - ZPE 35 Seri	1739700000	2,75 €	10
ZVQ 2.5/1.5	24	ZDK 2,5 ve ZDLD için iki kat arası köprü	1720700000	1,20 €	50

Klippon Connect PUSH IN Klemens Serisi

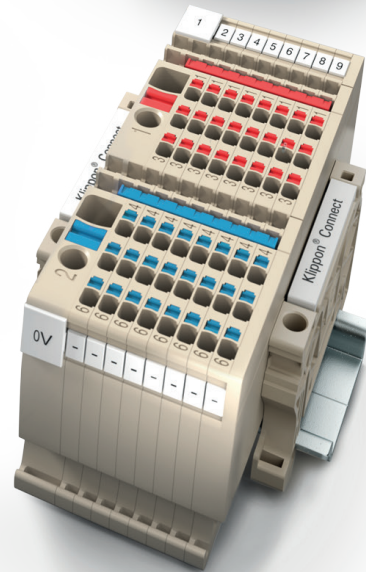
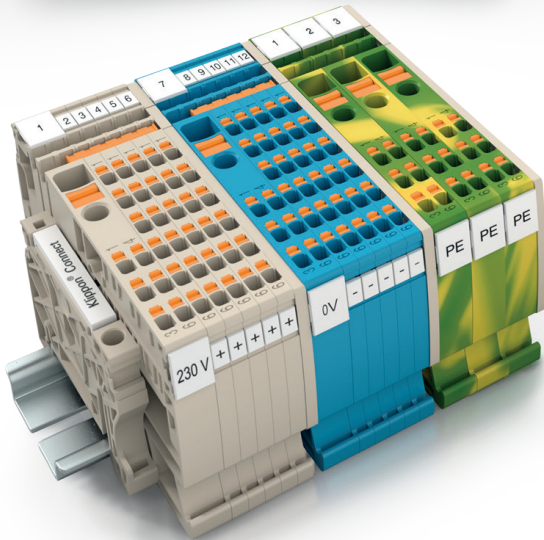
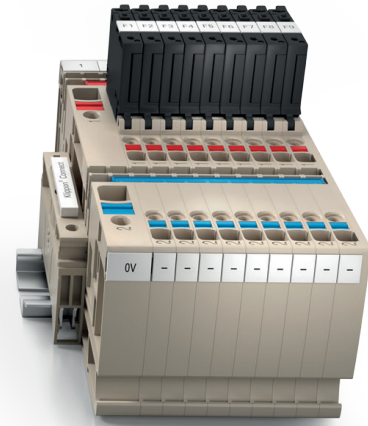
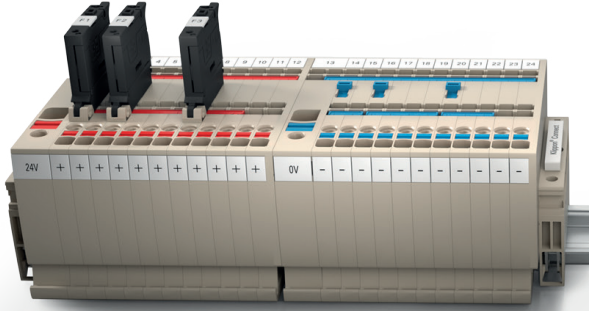
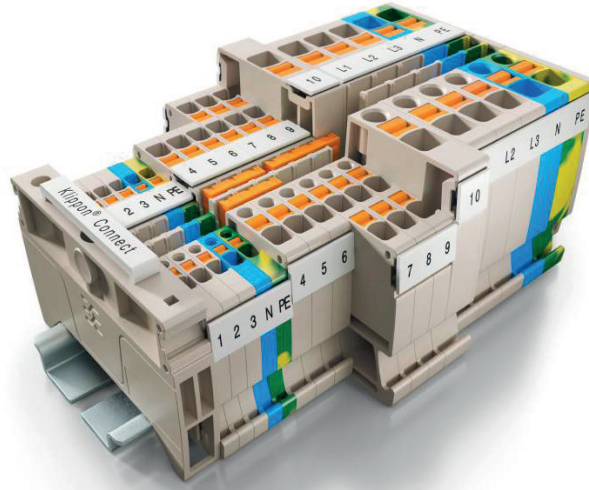

Klippon Connect PUSH-IN Klemens Serisi

Klippon® Connect'in size tüm pano yapım aşamalarında sunabileceği avantajları keşfedin.

Özel tasarlanmış işlevsel modüller ve PUSH IN teknolojisi sadece daha kısa planlama ve kurulum süreleri sağlamakla kalmaz, aynı zamanda Weidmüller Configurator ile sizlere dijital pano planlaması için gerekli ideal yazılım arayüzünü de sunar. Ayrıca entegre test noktası gibi ürün özellikleri, işletim sırasında verimliliği artırmaya somut bir şekilde yardımcı olur.

Size olağanüstü avantajlar sunabilmek için ürünlerimizi en küçük ayrıntılarına kadar titizlikle tasarladık. Bu nedenle A-Serisi Klippon® Connect klemens bloklarımız benzerlerinden bir dizi önemli noktada ayrılarak öne çıkıyor. Yepyeni bir kazanımı ayrıntılı olarak inceleyin ve geniş kullanım avantajlarını keşfedin.

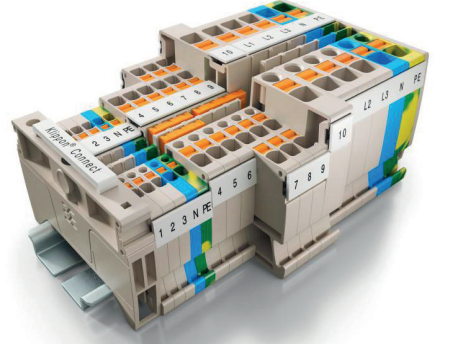
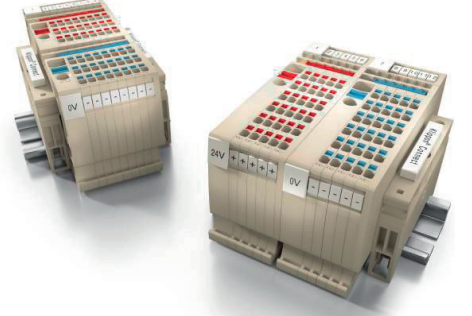

- Push-in bağlantı teknolojisi
- Kurulum için harcanan zamandan %50'ye varan oranda tasarruf
- Basit modifikasyon ve uzatma
- Daha hızlı bakım çalışması

PUSH IN teknolojisine sahip üniversal klemens bloklarımız kullanıcılarına üretim sürelerini minimize ederek maksimum kazanç sağlar. Sistem modifikasyonları veya genişlemeler gibi yeniden kablolama gerektiren durumlarda el aleti kullanmaksızın montaj imkanı sunar. Push-in bağlantı teknolojisinin sunduğu yaylı tutunma sistemi sayesinde vibrasyonlara karşı stabil bir yapı oluşturulur ve maksimum ölçüde bağlantı güvenliği sağlanmış olur.

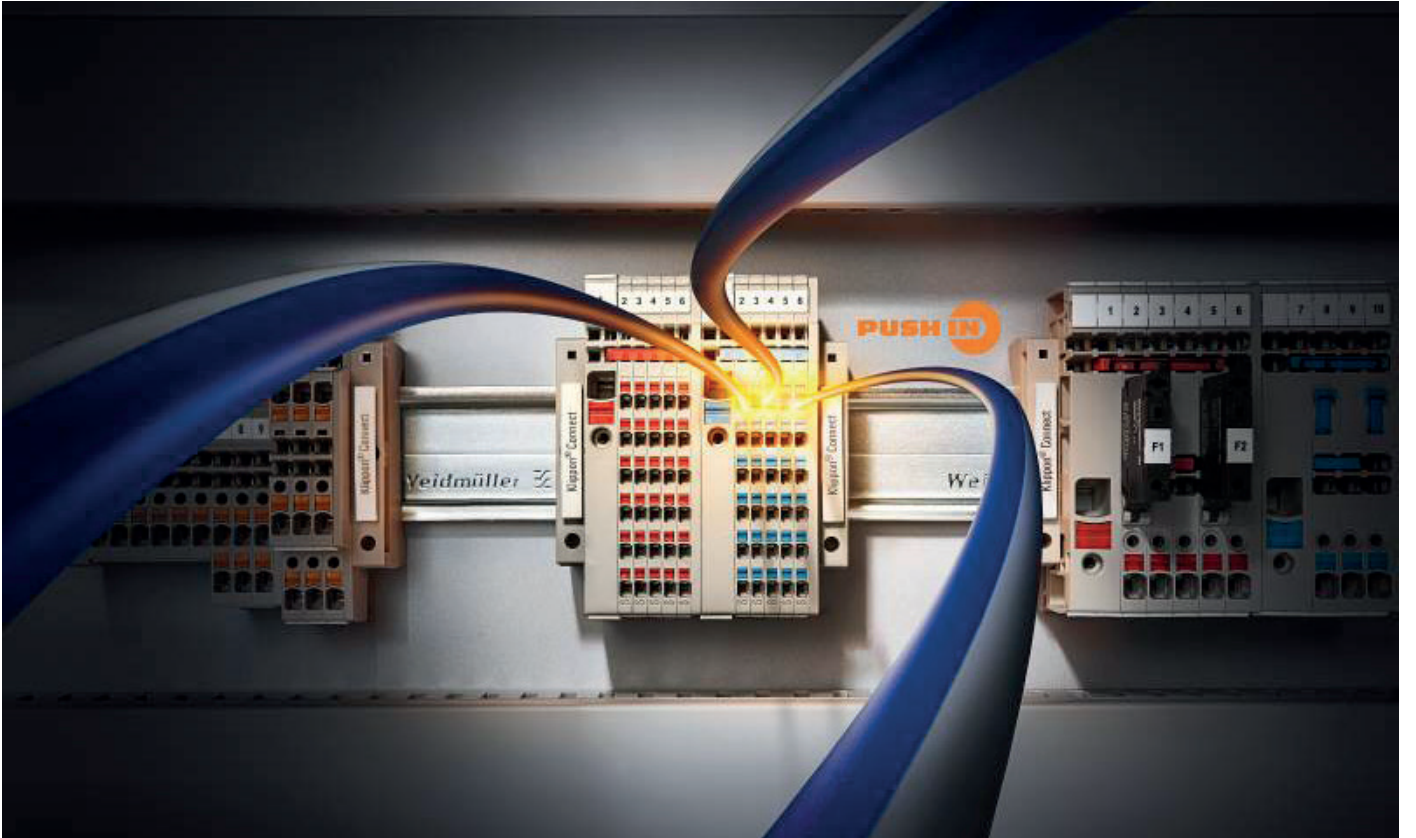

Klippon Connect PUSH IN Klemens Serisi

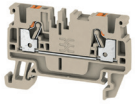

A2C 2.5



A2C 95/120

Tip	V / A	Kesit - mm ² (Yüksüksüz)	Sipariş No	Fiyat/Birim	Ambalaj
Geçiş Klemensleri					
A2C 2.5	800/24	2.5 mm ²	1521850000	0,83 €	100
A2C 2.5 BL	800/24	2.5 mm ²	1521880000	0,83 €	100
AL2C 2.5	800/24	2.5 mm ²	2842720000	1,46 €	100
AL2C 2.5 BL	800/24	2.5 mm ²	2847210000	1,46 €	100
A2C 1.5	500/17.5	1.5 mm ²	1552790000	1,25 €	100
A2C 1.5 BL	500/17.5	1.5 mm ²	1552820000	1,25 €	100
A2C 4	800/32	4 mm ²	2051180000	1,40 €	100
A2C 4 BL	800/32	4 mm ²	2051210000	1,40 €	100
A2C 6	800/41	6 mm ²	1992110000	2,15 €	50
A2C 6 BL	800/41	6 mm ²	1991790000	2,15 €	50
A2C 10	1000/57	10 mm ²	2490360000	3,70 €	25
A2C 10 BL	1000/57	10 mm ²	2490370000	3,70 €	25
A2C 16	1000/76	16 mm ²	2494000000	5,15 €	20
A2C 16 BL	1000/76	16 mm ²	2494100000	5,15 €	20
A2C 35	1000/125	35 mm ²	2551510000	8,50 €	10
A2C 35 BL	1000/125	35 mm ²	2552090000	8,50 €	10
A2C 50/70	1000/150	50/70 mm ²	2663250000	20,35 €	5
A2C 50/70 BL	1000/150	50/70 mm ²	2663260000	20,35 €	5
A2C 95/120	1000/150	95/120 mm ²	2694060000	35,20 €	5
A2C 95/120 BL	1000/150	95/120 mm ²	2694070000	35,20 €	5

Renk Tipleri

	Bej	Mavi	Turuncu	Kahverengi	Sarı	Yeşil	Gri	Kırmızı	Siyah	Lacivert	Beyaz
A2C 2.5	152185	152188	152193	250803	152194	152195	200311	152190	152198	250800	152197
A2C 4	205118	205121	205123	253437	205125	205126	205133	205122	205131	253438	205129
A2C 6	199211	199179	199180	-	-	-	-	-	-	-	-

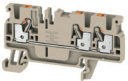

A3C 2.5



A3C 6 BL

Tip	V / A	Kesit - mm ² (Yüksüksüz)	Sipariş No	Fiyat/Birim	Ambalaj
1 Giriş - 2 Çıkış İkili Geçiş Klemensleri					
A3C 1.5	500/17.5	1.5 mm ²	1552740000	1,40 €	50
A3C 1.5 BL	500/17.5	1.5 mm ²	1552770000	1,40 €	50
A3C 2.5	800/24	2.5 mm ²	1521740000	1,50 €	100
A3C 2.5 BL	800/24	2.5 mm ²	1521780000	1,50 €	100
AL3C 2.5	800/24	2.5 mm ²	2847330000	1,80 €	50
AL3C 2.5 BL	800/24	2.5 mm ²	2847340000	1,80 €	50
A3C 4	800/32	4 mm ²	2051240000	2,50 €	50
A3C 4 BL	800/32	4 mm ²	2051280000	2,50 €	50
A3C 6	800/41	6 mm ²	1991820000	3,35 €	50
A3C 6 BL	800/41	6 mm ²	1991830000	3,35 €	50
A3C 10	1000/57	10 mm ²	2490520000	5,15 €	25
A3C 10 BL	1000/57	10 mm ²	2490510000	5,15 €	25
A3C 16	1000/57	16 mm ²	2494090000	5,50 €	20
A3C 16 BL	1000/57	16 mm ²	2494080000	5,50 €	20
2 Giriş - 2 Çıkış İkili Geçiş Klemensleri					
A4C 1.5	500/17.5	1.5 mm ²	1552690000	1,45 €	100
A4C 1.5 BL	500/17.5	1.5 mm ²	1552700000	1,45 €	100
A4C 2.5	800/24	2.5 mm ²	1521690000	1,95 €	100
A4C 2.5 BL	800/24	2.5 mm ²	1521700000	1,95 €	100
AL4C 2.5	800/24	2.5 mm ²	2847460000	2,40 €	50
AL4C 2.5 BL	800/24	2.5 mm ²	2847470000	2,40 €	50

Serinin devamı sayfa 21

Tip	V / A	Kesit - mm ² (Yüksüksüz)	Sipariş No	Fiyat/Birim	Ambalaj
 A4C 4	800/32	4 mm ²	2051500000	2,40 €	50
A4C 4 BL	800/32	4 mm ²	2051520000	2,40 €	50
İki Katlı Klemensler					
A2T 1.5	500/17.5	1.5 mm ²	2469370000	2,55 €	50
A2T 1.5 BL	500/17.5	1.5 mm ²	2471430000	2,15 €	50
A2T 2.5	800/24	2.5 mm ²	1547610000	2,40 €	50
A2T 2.5 BL	800/24	2.5 mm ²	1547620000	2,40 €	50
A2T 4	800/32	4 mm ²	2539970000	4,15 €	50
A2T 4 BL	800/32	4 mm ²	2540040000	3,35 €	50
İki Katlı Köprülü Klemensler					
A2T 1.5 VL	500/17.5	1.5 mm ²	2469400000	4,80 €	50
A2T 1.5 VL BL	500/17.5	1.5 mm ²	2471450000	4,80 €	50
A2T 2.5 VL	800/24	2.5 mm ²	1547650000	6,45 €	50
A2T 2.5 VL BL	800/24	2.5 mm ²	1547660000	6,45 €	50
A2T 4 VL	800/24	4 mm ²	2540020000	5,85 €	50
A2T 4 VL BL	800/24	4 mm ²	2540030000	5,85 €	50
Üç Katlı Klemensler					
A3T 2.5	800/24	2.5 mm ²	2428510000	5,90 €	50
A3T 2.5 BL	800/24	2.5 mm ²	2428520000	5,90 €	50
A3T 2.5 VL	800/24	2.5 mm ²	2428540000	9,70 €	25
A3T 2.5 FT-FT-PE	800/24	2.5 mm ²	2428530000	9,70 €	50
A3T 2.5 N-FT-PE	800/24	2.5 mm ²	2428840000	9,70 €	50
Dört Katlı Klemensler					
AMC 2.5	690/22	2.5 mm ²	2434340000	10,30 €	50
AMC 2.5 800 V	800/22	2.5 mm ²	2434370000	11,35 €	50
Topraklama Klemensleri					
A2C 1.5 PE	500	1.5 mm ²	1552680000	3,55 €	50
A2C 2.5 PE	800	2.5 mm ²	1521680000	3,45 €	50
A2C 4 PE	800	4 mm ²	2051360000	3,90 €	50
A2C 6 PE	800	6 mm ²	1991810000	5,65 €	50
A2C 10 PE	1000	10 mm ²	2490440000	7,45 €	25
A2C 16 PE	1000	16 mm ²	2494010000	9,75 €	20
A2C 35 PE	1000	35 mm ²	2551520000	13,25 €	10
A2C 50/70 PE	1000	50/70 mm ²	2663280000	40,70 €	5
A2C 95/120 PE	1000	95/120 mm ²	2694090000	52,20 €	5
İki ve Üç Katlı Toprak Klemensleri					
A2T 1.5 PE	500	1.5 mm ²	2469410000	7,60 €	50
A2T 2.5 PE	800	2.5 mm ²	1547680000	9,45 €	50
A2T 4 PE	800	4 mm ²	2539990000	9,95 €	50
A3T 2.5 PE	800	2.5 mm ²	2428550000	12,25 €	50
1 Giriş - 2 Çıkış Topraklama Klemensleri					
A3C 1.5 PE	500	1.5 mm ²	1552670000	5,90 €	50
A3C 2.5 PE	800	2.5 mm ²	1521670000	4,85 €	50
A3C 4 PE	800	4 mm ²	2051410000	6,55 €	50
A3C 6 PE	800	6 mm ²	1991850000	7,90 €	50
A3C 10 PE	1000	10 mm ²	2490590000	10,35 €	25
A3C 16 PE	1000	16 mm ²	2494020000	12,05 €	20
2 Giriş - 2 Çıkış Topraklama Klemensleri					
A4C 1.5 PE	500	1.5 mm ²	1552660000	4,90 €	50
A4C 2.5 PE	800	2.5 mm ²	1521540000	6,75 €	50
A4C 4 PE	800	4 mm ²	2051560000	6,55 €	50

Serinin devamı sayfa 22

Klippon Connect PUSH IN Klemens Serisi

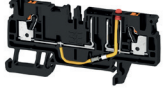
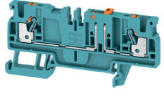

AFS 2.5 CF 2C 24V BK



AFS 2.5 CF 2C BK

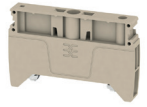

AEB 35 SC/1



AEP 3C 1.5

Tip	V / A	Kesit - mm ² (Yüksüksüz)	Sipariş No	Fiyat/Birim	Ambalaj
Ölçme Ayırma Klemensleri					
ADT 2.5 2C	400/20	2.5 mm ² / Test Ayırma	1989800000	4,50 €	50
ADT 2.5 2C BL	400/20	2.5 mm ² / Test Ayırma	1989810000	4,50 €	50
ADT 4 2C	400/20	4 mm ² / Test Ayırma	2429850000	6,60 €	50
ADT 4 2C BL	400/20	4 mm ² / Test Ayırma	2429880000	6,60 €	50
ADT 2.5 3C	400/20	2.5 mm ² / Test Ayırma 1 Giriş-2 Çıkış	1989830000	4,75 €	50
ADT 2.5 4C	400/20	2.5 mm ² / Test Ayırma 2 Giriş-2 Çıkış	1989860000	5,45 €	50
ADT 2.5 2C W/O DTLV	400/20	2.5 mm ² / Test Ayırma Sigorta Modüllü	1989930000	4,05 €	50
ADT 2.5 3C W/O DTLV	400/20	2.5 mm ² / Test Ayırma Sigorta Modüllü 1 Giriş - 2 Çıkış	1989940000	4,55 €	50
ADT 2.5 4C W/O DTLV	400/20	2.5 mm ² / Test Ayırma Sigorta Modüllü 2 Giriş - 2 Çıkış	1989950000	5,20 €	50
Sigortalı Klemensleri					
AFS 2.5 CF 2C BK	500/10	2.5 mm ² / LED'siz, Oto Sigortalı	2466530000	4,65 €	50
AFS 2.5 CF 2C 12V BK	500/10	2.5 mm ² / LED'li, Oto Sigortalı	2466610000	10,75 €	50
AFS 2.5 CF 2C 24V BK	500/10	2.5 mm ² / LED'li, Oto Sigortalı	2466600000	9,70 €	50
AFS 4 2C BK	500/6.3	4 mm ² / LED'siz, 5x20 Cam Sigortalı	2429860000	7,25 €	50
AFS 4 2C 10-36V BK	500/6.3	4 mm ² / LED'li, 5x20 Cam Sigortalı	2429870000	17,35 €	50
AFS 4 2C 30-70V BK	500/6.3	4 mm ² / LED'li, 5x20 Cam Sigortalı	2434350000	17,35 €	50
AFS 4 2C 60-150V BK	500/6.3	4 mm ² / LED'li, 5x20 Cam Sigortalı	2434380000	17,35 €	50
AFS 4 2C 100-250V BK	500/6.3	4 mm ² / LED'li, 5x20 Cam Sigortalı	2434390000	17,35 €	50
Durdurucular					
AEB 35 SC/1	Klemens durdurucu		1991920000	1,00 €	50
ZEW 35/2	Vidasız Tip 8mm Kalınlık		8630740000	1,05 €	20
Sonlandırma ve Ayırma Plakaları					
AEP 2C 1.5	Bej	A2C 1.5 Serisi	1552600000	0,70 €	50
AEP 2C 1.5 BL	Mavi	A2C 1.5 Serisi	1552610000	0,70 €	50
AEP 3C 1.5	Bej	A3C 1.5 PE Serisi	1552620000	0,86 €	50
AEP 4C 1.5	Bej	A4C 1.5 Serisi	1552640000	0,71 €	50
AEP 4C 1.5 BL	Mavi	A4C 1.5 Serisi	1552650000	0,71 €	50
AEP 2C 2.5	Bej	A2C 2.5 Serisi	1514400000	0,71 €	50
AEP 2C 2.5 BL	Mavi	A2C 2.5 Serisi	1514420000	0,71 €	50
AEP 3C 2.5	Bej	A3C 2.5 Serisi	1521510000	0,72 €	50
AEP 3C 2.5 BL	Mavi	A3C 2.5 Serisi	1521520000	0,72 €	50
AEP 4C 2.5	Bej	A4C 2.5 Serisi	1521530000	0,73 €	50
AEP 4C 2.5 BL	Mavi	A4C 2.5 Serisi	1521640000	0,73 €	50
AEP 3C 4	Bej	A3C 4 Serisi	2051720000	1,15 €	20
AEP 3C 4 BL	Mavi	A3C 4 Serisi	2051880000	1,15 €	20
AEP 2C 4	Bej	A2C 4 Serisi	2051680000	0,79 €	50
AEP 2C 4 BL	Mavi	A2C 4 Serisi	2051690000	0,79 €	50
AEP 4C 4	Bej	A4C 4 Serisi	2051900000	1,00 €	20
AEP 4C 4 BL	Mavi	A4C 4 Serisi	2051910000	1,00 €	20
AEP 2C 6	Bej	A2C 6 Serisi	1991970000	1,10 €	50
AEP 2C 6 BL	Mavi	A2C 6 Serisi	1991950000	1,10 €	50
AEP 3C 6	Bej	A3C 6 Serisi	1991940000	1,10 €	50
AEP 3C 6 BL	Mavi	A3C 6 Serisi	1991910000	1,10 €	20
AEP 2C 10/16	Bej	A2C 10/16 Serisi	2490380000	1,25 €	20
AEP 2C 10/16 BL	Mavi	A2C 10/16 Serisi	2490390000	1,25 €	20
AEP 3C 10/16	Bej	A3C 10/16 Serisi	2490530000	1,35 €	20
AEP 3C 10/16 BL	Mavi	A3C 10/16 Serisi	2490540000	1,35 €	20
AEP 2T 2.5	Bej	A2T 2.5 Serisi	1547690000	0,79 €	20

Serinin devamı sayfa 23



ZQV 1.5N/2



ZQV 1.5N/4



ZQV 2.5N/50



ZQV 4N/4



ZQV 6N/4

Tip	Renk	Açıklama	Sipariş No	Fiyat/Birim	Ambalaj
AEP 2T 2.5 BL	Mavi	A2T 2.5 Serisi	1547700000	0,79 €	20
AEP 3T 2.5	Bej	A3T 2.5 Serisi	2428560000	1,30 €	20
AEP 3T 2.5 BL	Mavi	A3T 2.5 Serisi	2428860000	1,30 €	20
AEP MC 2.5	Bej	AMC 2.5 Serisi	2433820000	1,30 €	25
AEP DT 2.5 3C	Bej	ADT 2.5 3CW/O DTLV	1989970000	0,79 €	50
AEP DT 2.5 4C	Bej	ADT 2.5 4C Serisi	1989980000	0,79 €	50
AEP 4C 2.5 BK	Siyah	AFS 2.5 CF 2C Serisi	2486660000	0,95 €	50
AEP 3C 4 BK	Siyah	AFS 4 2C Serisi	2486640000	1,20 €	20

Tip	Kutup	Açıklama	Sipariş No	Fiyat/Birim	Ambalaj
Üst Köprüler					
ZQV 1.5N/2	2 Kutup	A serisi 1.5mm ² için	1985410000	0,70 €	60
ZQV 1.5N/3	3 Kutup	A serisi 1.5mm ² için	1985480000	1,20 €	60
ZQV 1.5N/4	4 Kutup	A serisi 1.5mm ² için	1985490000	1,80 €	60
ZQV 1.5N/5	5 Kutup	A serisi 1.5mm ² için	1985500000	2,35 €	20
ZQV 1.5N/6	6 Kutup	A serisi 1.5mm ² için	1985510000	3,05 €	20
ZQV 1.5N/7	7 Kutup	A serisi 1.5mm ² için	1985520000	3,65 €	20
ZQV 1.5N/8	8 Kutup	A serisi 1.5mm ² için	1985540000	4,30 €	20
ZQV 1.5N/9	9 Kutup	A serisi 1.5mm ² için	1985560000	4,85 €	20
ZQV 1.5N/10 OR	10 Kutup	A serisi 1.5mm ² için	1985580000	5,35 €	20
ZQV 1.5N/10 BL	10 Kutup	A serisi 1.5mm ² için	1985680000	5,35 €	20
ZQV 1.5N/10 RD	10 Kutup	A serisi 1.5mm ² için	1985800000	5,35 €	20
ZQV 1.5N/20	20 Kutup	A serisi 1.5mm ² için	1985600000	10,20 €	20
ZQV 1.5N/50	50 Kutup	A serisi 1.5mm ² için	1985620000	27,90 €	5
ZQV 2.5N/2	2 Kutup	A serisi 2.5mm ² için	1527540000	0,70 €	60
ZQV 2.5N/3	3 Kutup	A serisi 2.5mm ² için	1527570000	1,20 €	60
ZQV 2.5N/4	4 Kutup	A serisi 2.5mm ² için	1527590000	1,80 €	60
ZQV 2.5N/5	5 Kutup	A serisi 2.5mm ² için	1527620000	2,35 €	20
ZQV 2.5N/6	6 Kutup	A serisi 2.5mm ² için	1527630000	3,05 €	20
ZQV 2.5N/7	7 Kutup	A serisi 2.5mm ² için	1527640000	3,65 €	20
ZQV 2.5N/8	8 Kutup	A serisi 2.5mm ² için	1527670000	4,30 €	20
ZQV 2.5N/9	9 Kutup	A serisi 2.5mm ² için	1527680000	4,85 €	20
ZQV 2.5N/10	10 Kutup	A serisi 2.5mm ² için	1527690000	5,35 €	20
ZQV 2.5N/20	20 Kutup	A serisi 2.5mm ² için	1527720000	10,20 €	20
ZQV 2.5N/50	50 Kutup	A serisi 2.5mm ² için	1527730000	27,90 €	5
ZQV 4N/2	2 Kutup	A serisi 4mm ² için	1527930000	0,72 €	60
ZQV 4N/3	3 Kutup	A serisi 4mm ² için	1527940000	1,30 €	60
ZQV 4N/4	4 Kutup	A serisi 4mm ² için	1527970000	1,95 €	60
ZQV 4N/5	5 Kutup	A serisi 4mm ² için	1527980000	2,55 €	60
ZQV 4N/6	6 Kutup	A serisi 4mm ² için	1527990000	3,15 €	20
ZQV 4N/7	7 Kutup	A serisi 4mm ² için	1528020000	3,75 €	20
ZQV 4N/8	8 Kutup	A serisi 4mm ² için	1528030000	4,40 €	20
ZQV 4N/9	9 Kutup	A serisi 4mm ² için	1528070000	4,95 €	20
ZQV 4N/10	10 Kutup	A serisi 4mm ² için	1528090000	5,70 €	20
ZQV 4N/50	50 Kutup	A serisi 4mm ² için	1528130000	32,60 €	5
ZQV 6N/2	2 Kutup	A serisi 6mm ² için	1985740000	0,86 €	60
ZQV 6N/3	3 Kutup	A serisi 6mm ² için	1985760000	1,70 €	60
ZQV 6N/4	4 Kutup	A serisi 6mm ² için	1985780000	2,55 €	60
ZQV 10N/2	2 Kutup	A serisi 10mm ² için	2497250000	1,60 €	25
ZQV 16N/2	2 Kutup	A serisi 16mm ² için	2497290000	2,20 €	25

PUSH - IN & Yay Bağlantılı Soketli Klemens Çözümleri

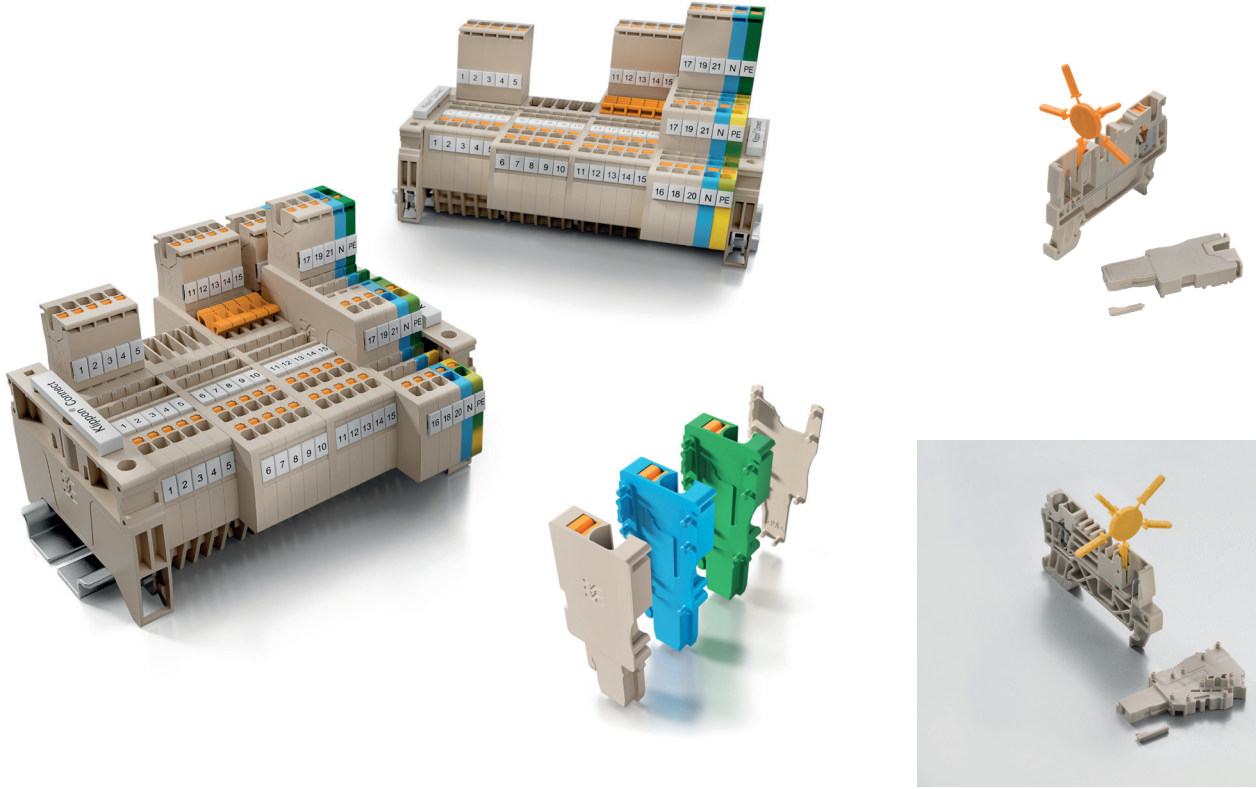

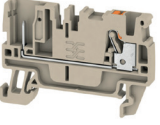
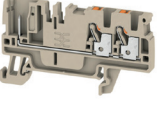
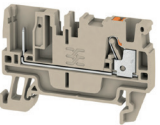
Tip	V / A	Kesit - mm ² (Yüksüksüz)	Sipariş No	Fiyat/Birim	Ambalaj
Push-in Bağlantılı Soketli Klemensler / Geçiş Taban Modül					
	APGTB 1.5 FT 2C/1	500/17.5	1.5 mm ²	2482160000	1,25 € 50
	APGTB 1.5 FT 2C/1 BL	500/17.5	1.5 mm ²	2482170000	1,25 € 50
	APGTB 1.5 FT 3C/1	500/17.5	1.5 mm ²	2482180000	1,55 € 50
	APGTB 1.5 FT 3C/1 BL	500/17.5	1.5 mm ²	2482190000	1,55 € 50
	APGTB 1.5 FT 4C/2	500/17.5	1.5 mm ²	2482200000	1,75 € 50
APGTB 2.5 FT 2C/1	APGTB 1.5 FT 4C/2 BL	500/17.5	1.5 mm ²	2482210000	1,75 € 50
	APGTB 1.5 2T 4C/2	500/17.5	1.5 mm ²	2485840000	2,45 € 50
	APGTB 1.5 2T 4C/2 BL	500/17.5	1.5 mm ²	2485850000	2,45 € 50
	APGTB 1.5 2T VL 4C/2	500/17.5	1.5 mm ²	2485920000	5,50 € 50
	APGTB 1.5 2T VL 4C/2 BL	500/17.5	1.5 mm ²	2485930000	5,50 € 50
	APGTB 2.5 FT 2C/1	800/24	2.5 mm ²	1513970000	1,35 € 100
	APGTB 2.5 FT 2C/1 BL	800/24	2.5 mm ²	1513990000	1,35 € 100
	APGTB 2.5 FT 3C/1	800/24	2.5 mm ²	1514000000	2,15 € 50
APGTB 2.5 FT 3C/1	APGTB 2.5 FT 3C/1 BL	800/24	2.5 mm ²	1514020000	2,15 € 50
	APGTB 2.5 FT 4C/2	800/24	2.5 mm ²	1514030000	2,80 € 50
	APGTB 2.5 FT 4C/2 BL	800/24	2.5 mm ²	1514040000	2,80 € 50
	APGTB 2.5 2T 4C/2	800/24	2.5 mm ²	1548060000	3,20 € 50
	APGTB 2.5 2T 4C/2 BL	800/24	2.5 mm ²	1548070000	3,20 € 50
	APGTB 2.5 2T VL 4C/2	800/24	2.5 mm ²	1548140000	6,80 € 50
	APGTB 2.5 2T VL 4C/2 BL	800/24	2.5 mm ²	1548150000	6,80 € 50
	APG 2.5/3-BG-BL-GN	800/24	2.5 mm ²	1513820000	4,20 € 25
	APGTB 4 FT 2C/1	800/24	4 mm ²	2540050000	1,25 € 100
APGTB 4 FT 2C/1	APGTB 4 FT 2C/1 BL	800/24	4 mm ²	2540060000	1,25 € 100
	APGTB 4 FT 3C/1	800/24	4 mm ²	2540070000	1,65 € 50

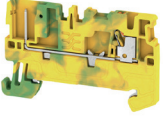

APGTB 1.5 PE 2C/1

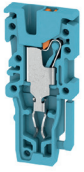

APG 1.5 L BL



MCV APG 2.5

Tip	V / A	Kesit - mm ² (Yüksüksüz)	Sipariş No	Fiyat/Birim	Ambalaj
APGTB 4 FT 3C/1 BL	800/24	4 mm ²	2540080000	1,65 €	50
APGTB 4 FT 4C/2	800/24	4 mm ²	2540090000	2,15 €	50
APGTB 4 FT 4C/2 BL	800/24	4 mm ²	2540100000	2,05 €	50
APGTB 4 2T 4C/2	800/24	4 mm ²	2540230000	2,80 €	50
APGTB 4 2T 4C/2 BL	800/24	4 mm ²	2540250000	2,80 €	50
APGTB 4 2T VL 4C/2	800/24	4 mm ²	2540260000	5,70 €	50
APGTB 4 2T VL 4C/2 BL	800/24	4 mm ²	2540270000	5,70 €	50
APG 4/3-BG-BL-GN	800/24	4 mm ²	2540450000	5,15 €	25
Push-in Bağlantılı Soketli Klemensler / Toprak Taban Modül					
APGTB 1.5 PE 2C/1	500/	1.5 mm ²	2482220000	4,45 €	50
APGTB 1.5 PE 3C/1	500/	1.5 mm ²	2482230000	5,50 €	50
APGTB 1.5 PE 4C/2	500/	1.5 mm ²	2482240000	5,90 €	50
APGTB 1.5 2T FT-PE 4C/2	500/17.5	1.5 mm ²	2485860000	5,65 €	50
APGTB 1.5 2T PE 4C/2	500/	1.5 mm ²	2485870000	8,70 €	50
APGTB 2.5 PE 2C/1	800/24	2.5 mm ²	1513870000	4,55 €	50
APGTB 2.5 PE 3C/1	800	2.5 mm ²	1513890000	6,90 €	50
APGTB 2.5 PE 4C/2	800/	2.5 mm ²	1513920000	7,15 €	50
APGTB 2.5 2T FT-PE 4C/2	800/24	2.5 mm ²	1548130000	6,05 €	50
APGTB 2.5 2T PE 4C/2	800/24	2.5 mm ²	1548160000	9,00 €	50
APGTB 4 PE 2C/1	800/24	4 mm ²	2540110000	3,70 €	50
APGTB 4 PE 3C/1	800	4 mm ²	2540170000	4,45 €	50
APGTB 4 PE 4C/2	800/	4 mm ²	2540180000	6,90 €	50
APGTB 4 2T FT-PE 4C/2	800/24	4 mm ²	2540290000	5,90 €	50
APGTB 4 2T PE 4C/2	800/24	4 mm ²	2540300000	8,80 €	50
Soket Grup Aksesuarları					
MCV APG 1.5	APG 1.5 Serisi		2485980000	0,71 €	50
AEP PGTB 1.5 4C/2	PGTB 1.5 4C/2 Serisi		2482510000	0,79 €	50
AEP PGTB 1.5 4C/2 BL	PGTB 1.5 4C/2 BL Serisi		2482520000	0,79 €	50
APG 1.5 L	500/17.5	1.5 mm ²	2482250000	1,55 €	50
APG 1.5 L BL	500/17.5	1.5 mm ²	2482260000	1,55 €	50
APG 1.5 L GN	500/17.5	1.5 mm ²	2482270000	1,55 €	50
APG 1.5 MI	500/17.5	1.5 mm ²	2482280000	1,55 €	50
APG 1.5 MI BL	500/17.5	1.5 mm ²	2482290000	1,55 €	50
APG 1.5 MI GN	500/17.5	1.5 mm ²	2482300000	1,55 €	50
APG 1.5 R	500/17.5	1.5 mm ²	2482310000	1,55 €	50
APG 1.5 R BL	500/17.5	1.5 mm ²	2482320000	1,55 €	50
APG 1.5 R GN	500/17.5	1.5 mm ²	2482330000	1,55 €	50
APG 1.5/1	500/17.5	1.5 mm ²	2482340000	1,55 €	50
APG 1.5/2	500/17.5	1.5 mm ²	2482350000	2,65 €	25
APG 1.5/3	500/17.5	1.5 mm ²	2482360000	3,70 €	25
APG 1.5/3-BG-BL-GN	500/17.5	1.5 mm ²	2482460000	4,20 €	25
APG 1.5/4	500/17.5	1.5 mm ²	2482370000	4,75 €	25
APG 1.5/4-3BG-GN	500/17.5	1.5 mm ²	2482450000	5,35 €	25
APG 1.5/5	500/17.5	1.5 mm ²	2482380000	5,80 €	25
APG 1.5/5-3BG-BL-GN	500/17.5	1.5 mm ²	2482440000	6,40 €	25
APG 1.5/6	500/17.5	1.5 mm ²	2482390000	6,90 €	25
APG 1.5/7	500/17.5	1.5 mm ²	2482400000	7,95 €	25
APG 1.5/8	500/17.5	1.5 mm ²	2482410000	9,00 €	20
APG 1.5/9	500/17.5	1.5 mm ²	2482420000	10,10 €	20
APG 1.5/10	500/17.5	1.5 mm ²	2482430000	11,15 €	20
MCV APG 2.5	500/17.5	2.5 mm ²	2035590000	0,81 €	50
AEP PGTB 2.5 4C/2	500/17.5	2.5 mm ²	1514450000	0,81 €	50

Serinin devamı sayfa 26

Soketli Klemens Çözümleri

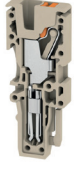

APG 2.5 L



APG 2.5/1



APG 2.5/3

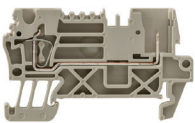

ZT 2.5/2AN/1

Tip	V / A	Kesit - mm ² (Yüksüksüz)	Sipariş No	Fiyat/Birim	Ambalaj
AEP PGTB 2.5 4C/2 BL	500/17.5	2.5 mm ²	1514470000	0,81 €	50
APG 2.5 L	500/17.5	2.5 mm ²	1513830000	1,70 €	50
APG 2.5 L BL	500/17.5	2.5 mm ²	1513840000	1,70 €	50
APG 2.5 L GN	500/17.5	2.5 mm ²	1513850000	1,70 €	50
APG 2.5 MI	500/17.5	2.5 mm ²	1513880000	1,70 €	50
APG 2.5 MI BL	500/17.5	2.5 mm ²	1513900000	1,70 €	50
APG 2.5 MI GN	500/17.5	2.5 mm ²	1513930000	1,70 €	50
APG 2.5 R	500/17.5	2.5 mm ²	1513940000	1,70 €	50
APG 2.5 R BL	500/17.5	2.5 mm ²	1513950000	1,70 €	50
APG 2.5 R GN	500/17.5	2.5 mm ²	1513980000	1,70 €	50
APG 2.5/1	1 pin	2.5 mm ²	1513720000	1,65 €	50
APG 2.5/2	2 pin	2.5 mm ²	1513640000	2,50 €	25
APG 2.5/3	3 pin	2.5 mm ²	1513650000	3,40 €	25
APG 2.5/3-BG-BL-GN	3 pin	2.5 mm ²	1513820000	4,20 €	25
APG 2.5/4	4 pin	2.5 mm ²	1513670000	4,85 €	25
APG 2.5/4-3BG-GN	4 pin	2.5 mm ²	1513790000	6,35 €	25
APG 2.5/5	5 pin	2.5 mm ²	1513680000	5,90 €	25
APG 2.5/5-3BG-BL-GN	5 pin	2.5 mm ²	1513780000	7,40 €	25
APG 2.5/6	6 pin	2.5 mm ²	1513690000	7,00 €	25
APG 2.5/7	7 pin	2.5 mm ²	1513700000	8,05 €	25
APG 2.5/8	8 pin	2.5 mm ²	1513730000	9,15 €	20
APG 2.5/9	9 pin	2.5 mm ²	1513740000	10,25 €	20
APG 2.5/10	10 pin	2.5 mm ²	1513770000	11,35 €	20
MCV APG 4	500/17.5	4 mm ²	2540800000	0,64 €	50
AEP PGTB 4 4C/2	500/17.5	4 mm ²	2540210000	0,79 €	20
AEP PGTB 4 4C/2 BL	500/17.5	4 mm ²	2540280000	0,79 €	20
APG 4 L	500/17.5	4 mm ²	2540360000	1,60 €	50
APG 4 L BL	500/17.5	4 mm ²	2540560000	1,90 €	50
APG 4 L GN	500/17.5	4 mm ²	2540570000	1,90 €	50
APG 4 MI	500/17.5	4 mm ²	2540580000	1,90 €	50
APG 4 MI BL	500/17.5	4 mm ²	2540590000	1,90 €	50
APG 4 MI GN	500/17.5	4 mm ²	2540600000	1,90 €	50
APG 4 R	500/17.5	4 mm ²	2540610000	1,90 €	50
APG 4 R BL	500/17.5	4 mm ²	2540620000	1,90 €	50
APG 4 R GN	500/17.5	4 mm ²	2540630000	1,90 €	50
APG 4/1	1 pin	4 mm ²	2540460000	1,90 €	50
APG 4/2	2 pin	4 mm ²	2540470000	3,05 €	25
APG 4/3	3 pin	4 mm ²	2540480000	4,55 €	25
APG 4/3-BG-BL-GN	3 pin	4 mm ²	2540450000	5,15 €	25
APG 4/4	4 pin	4 mm ²	2540490000	6,05 €	25
APG 4/4-3BG-GN	4 pin	4 mm ²	2540440000	6,75 €	25
APG 4/5	5 pin	4 mm ²	2540500000	7,55 €	25
APG 4/5-3BG-BL-GN	5 pin	4 mm ²	2540430000	8,30 €	25
APG 4/6	6 pin	4 mm ²	2540510000	9,05 €	25
APG 4/7	7 pin	4 mm ²	2540520000	10,55 €	25
APG 4/8	8 pin	4 mm ²	2540530000	12,10 €	20
APG 4/9	9 pin	4 mm ²	2540540000	13,60 €	20
APG 4/10	10 pin	4 mm ²	2540550000	15,10 €	20
Yay Bağlantılı Soketli Klemensler / Geçiş Taban Modül					
ZT 2.5/2AN/1	500 / 24	0.5 - 4 mm ² / 1 Yay - 1 Soket Bağlantı	1815070000	1,80 €	50
ZT 2.5/3AN/1	500 / 24	0.5 - 4 mm ² / 2 Yay - 1 Soket Bağlantı	1815090000	2,55 €	50
ZT 2.5/4AN/2	500 / 24	0.5 - 4 mm ² / 2 Yay - 2 Soket Bağlantı	1815110000	3,00 €	50

Serinin devamı sayfa 27

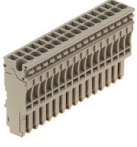

ZP 2.5/1AN/16

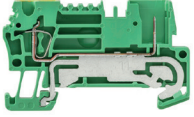

ZTPE 2.5/2AN/1

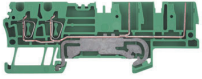

ZTPE 2.5/4AN/2



ZAP/TW ZT2.5/2AN



ZP 2.5/1AN/1



ZP 2.5/1AN/10

Tip	V / A	Kesit - mm ² (Yüksüksüz)	Sipariş No	Fiyat/Birim	Ambalaj
ZT 2.5/4AN/4	500 / 24	0.5 - 4 mm ² / 4 Soket Bağlantı	1815130000	2,55 €	50
ZT 4/2AN/1	800 / 32	0.5 - 6 mm ² / 1 Yay - 1 Soket Bağlantı	1854960000	2,70 €	50
ZT 4/4AN/2	800 / 32	0.5 - 6 mm ² / 2 Yay - 2 Soket Bağlantı	1848350000	4,40 €	50

Yay Bağlantılı Soketli Klemensler / Toprak Taban Modül

ZTPE 2.5/2AN/1	500	0.5 - 4 mm ² / 1 Yay - 1 Soket Bağlantı	1815080000	3,35 €	50
ZTPE 2.5/3AN/1	500	0.5 - 4 mm ² / 2 Yay - 1 Soket Bağlantı	1815100000	4,40 €	50
ZTPE 2.5/4AN/2	500	0.5 - 4 mm ² / 2 Yay - 2 Soket Bağlantı	1815120000	4,65 €	50
ZTPE 2.5/4AN/4	500	0.5 - 4 mm ² / 4 Soket Bağlantı	1815140000	4,40 €	50
ZTPE 4/2AN/1	800	0.5 - 6 mm ² / 1 Yay - 1 Soket Bağlantı	1854970000	4,65 €	50
ZTPE 4/4AN/2	800	0.5 - 6 mm ² / 2 Yay - 2 Soket Bağlantı	1848330000	7,60 €	50

Yay Bağlantılı Soketli Klemensler / İki Katlı ve Ayrırma Taban Modül

ZDT 2.5/2	500 / 24	0.5 - 4 mm ² / Her Kat 1 Yay - 1 Soket Bağlantı	1815150000	4,40 €	50
ZDT 2.5/2 DU-PE	500 / 24	0.5 - 4 mm ² / Her Kat 1 Yay - 1 Soket Bağlantı / Alt Toprak	1815160000	6,70 €	50
ZTTR 2.5	400 / 16	0.5 - 4 mm ² / 2 Yay - 1 Soket Bağlantı / Ayrırma	1865510000	4,20 €	50
ZTTR 2.5 0.TNHE	400 / 16	0.5 - 4 mm ² / 2 Yay - 1 Soket Bağlantı / SIHA-BEST	1905470000	3,95 €	50

Yay Bağlantılı Soketli Klemensler / Soketler

ZP 2.5/1AN/1	500 / 24	0.5 - 4 mm ² / 1 Kutup	1815430000	2,05 €	50
ZP 2.5/1AN/2	500 / 24	0.5 - 4 mm ² / 2 Kutup	1815440000	3,55 €	25
ZP 2.5/1AN/3	500 / 24	0.5 - 4 mm ² / 3 Kutup	1815450000	5,20 €	25
ZP 2.5/1AN/4	500 / 24	0.5 - 4 mm ² / 4 Kutup	1815500000	6,70 €	25
ZP 2.5/1AN/5	500 / 24	0.5 - 4 mm ² / 5 Kutup	1815510000	6,90 €	25
ZP 2.5/1AN/6	500 / 24	0.5 - 4 mm ² / 6 Kutup	1815520000	7,50 €	25
ZP 2.5/1AN/7	500 / 24	0.5 - 4 mm ² / 7 Kutup	1815530000	8,70 €	25
ZP 2.5/1AN/8	500 / 24	0.5 - 4 mm ² / 8 Kutup	1815540000	9,80 €	20
ZP 2.5/1AN/9	500 / 24	0.5 - 4 mm ² / 9 Kutup	1815550000	11,00 €	20
ZP 2.5/1AN/10	500 / 24	0.5 - 4 mm ² / 10 Kutup	1815560000	15,45 €	20
ZP 2.5/1AN/11	500 / 24	0.5 - 4 mm ² / 11 Kutup	1815570000	15,80 €	20
ZP 2.5/1AN/12	500 / 24	0.5 - 4 mm ² / 12 Kutup	1815580000	15,90 €	20
ZP 2.5/1AN/13	500 / 24	0.5 - 4 mm ² / 13 Kutup	1815590000	16,10 €	10
ZP 2.5/1AN/14	500 / 24	0.5 - 4 mm ² / 14 Kutup	1815600000	16,90 €	10
ZP 2.5/1AN/15	500 / 24	0.5 - 4 mm ² / 15 Kutup	1815610000	18,10 €	10
ZP 2.5/1AN/16	500 / 24	0.5 - 4 mm ² / 16 Kutup	1815620000	19,30 €	10
ZP 2.5/1AN/17	500 / 24	0.5 - 4 mm ² / 17 Kutup	1815180000	20,85 €	10
ZP 2.5/1AN/QV/1	500 / 24	0.5 - 4 mm ² / 1 Kutup / Köprülenebilir	1815190000	2,20 €	50
ZP 2.5/1AN/QV/2	500 / 24	0.5 - 4 mm ² / 2 Kutup / Köprülenebilir	1815200000	3,95 €	25
ZP 2.5/1AN/QV/3	500 / 24	0.5 - 4 mm ² / 3 Kutup / Köprülenebilir	1815210000	5,20 €	25
ZP 2.5/1AN/QV/4	500 / 24	0.5 - 4 mm ² / 4 Kutup / Köprülenebilir	1815220000	6,95 €	25
ZP 2.5/1AN/QV/10	500 / 24	0.5 - 4 mm ² / 10 Kutup / Köprülenebilir	1815280000	15,45 €	20
ZP 4/1AN/1	800 / 32	0.5 - 6 mm ² / 1 Kutup	1848340000	3,60 €	50
ZP 4/1AN/2	800 / 32	0.5 - 6 mm ² / 2 Kutup	1854990000	6,10 €	25
ZP 4/1AN/3	800 / 32	0.5 - 6 mm ² / 3 Kutup	1855000000	8,15 €	25
ZP 4/1AN/4	800 / 32	0.5 - 6 mm ² / 4 Kutup	1855010000	10,60 €	25
ZP 4/1AN/10	800 / 32	0.5 - 6 mm ² / 10 Kutup	1855070000	27,15 €	10

Tip	Açıklama	Sipariş No	Fiyat/Birim	Ambalaj
Yayı Bağlantı Nihayet Plakaları				
ZAP/TW ZT2.5/2AN	ZT 2.5/2AN Serisi	1816030000	0,63 €	50
ZAP/TW ZT2.5/3AN	ZT 2.5/3AN Serisi	1816050000	0,63 €	50
ZAP/TW ZT2.5/4AN/2	ZT 2.5/4AN/2 Serisi	1816070000	0,83 €	50
ZAP/TW ZT2.5/4AN/4	ZT 2.5/4AN/4 Serisi	1816090000	0,83 €	50

Güç ve Sinyal Dağıtım Çözümleri



AAP Serisi PUSH-IN Dağıtım Blokları



Marshalling, Güç Dağıtım Klemensleri



WPD Güç Dağıtım Klemensi

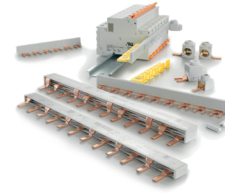

Güç Dağıtım Baraları

Tip	Açıklama	Çıkış	Sipariş No	Fiyat/Birim	Ambalaj
AAP Serisi PUSH-IN Dağıtım Blokları					
Faz Nötr Ayrı Hazır Bloklar					
SET AAP11 6/1.5/12C	Faz ve Nötr Girişleri 6 mm ²	12xFaz ve 12xNötr (1.5mm ²)	2506090000	32,45 €	1
SET AAP11 6/1.5/24C	Faz ve Nötr Girişleri 6 mm ²	24xFaz ve 24xNötr (1.5mm ²)	2506370000	53,30 €	1
SET AAP12 10/2.5/10C	Faz ve Nötr Girişleri 10 mm ²	10xFaz ve 10xNötr (2.5mm ²)	2506350000	44,40 €	1
*Farklı konfigürasyonlar için ürünler tek tek kombinlenebilir.					
Faz Nötr Aynı Sırada Hazır Bloklar					
SET AAP13 6/1.5/12C	Faz ve Nötr Girişleri 6 mm ²	12xFaz ve 12xNötr (1.5mm ²)	2506340000	36,00 €	1
SET AAP13 6/1.5/24C	Faz ve Nötr Girişleri 6 mm ²	24xFaz ve 24xNötr (1.5mm ²)	2506380000	55,00 €	1
SET AAP14 10/2.5/10C	Faz ve Nötr Girişleri 10 mm ²	10xFaz ve 10xNötr (2.5mm ²)	2506360000	43,00 €	1
*Farklı konfigürasyonlar için ürünler tek tek kombinlenebilir.					
6x1.5 mm² Yan Kapaksız Hazır Bloklar					
AAP11 6/6X1.5 LO-LI BL	6 mm ² Girişli Bej (Mavi Butonlu)	6x1.5 mm ²	2464750000	8,90 €	20
AAP11 6/6X1.5 LO-LI RD	6 mm ² Girişli Bej (Kırmızı Butonlu)	6x1.5 mm ²	2464690000	8,90 €	20
AAP11 6/6X1.5 PE-LI	Sarı-Yeşil 6 mm ² (Topraklama)	6x1.5 mm ²	2464740000	11,10 €	20
AAP11 6/6X1.5 LO-LI BL/OR	Mavi 6 mm ² Girişli	6x1.5 mm ²	2522830000	7,55 €	20
*Yan kapak olarak 1988320000 kullanılacaktır.					
Hibrit Klemensler					
AWPD 35 4X10	35 mm ² Girişli Bej	4x10 mm ²	2728630000	22,10 €	20
AWPD 35 4X6/6X2.5	35 mm ² Girişli Bej	4x6mm ² ve 6x2,5mm ²	2728620000	26,00 €	20
Tip	V / A	Kesit - mm ² (Yüksüksüz)	Sipariş No	Fiyat/Birim	Ambalaj
AAP Serisi PUSH-IN Dağıtım Blokları					
Potansiyel Dağıtım Blokları için Besleme Modülleri					
AAP11 6 LO RD	500/41	6 mm ²	1989780000	3,35 €	20
AAP11 6 LO BL/OR	500/41	6 mm ²	2522720000	3,55 €	20
AAP11 6 LO BL	500/41	6 mm ²	1988130000	3,35 €	20

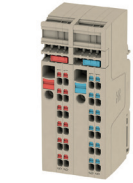

SET AAP11 6/1.5/12C

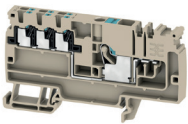

AAP11 6/6X1.5 LO-LI BL

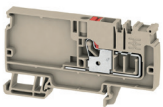

AAP11 6 LO RD

Serinin devamı sayfa 29

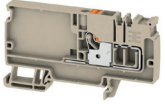

AAP11 6 LO OR

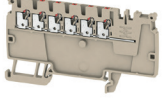

AAP11 1.5 LI RD



AEP AP11

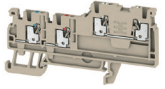

AIO21 1.5 SI



AEP IO21



PRV 4 SW 35X15 RT

Tip	V / A	Kesit - mm ² (Yüksüksüz)	Sipariş No	Fiyat/Birim	Ambalaj
AAP11 6 LO OR	500/41	6 mm ²	2503650000	3,55 €	20
AAP13 6 LO-LO	250/41	6 mm ²	1988260000	5,90 €	20
AAP12 10 LO RD	800/57	10 mm ²	1988190000	7,55 €	20
AAP12 10 LO BL	800/57	10 mm ²	1988180000	7,55 €	20
AAP12 10 LO BL/OR	800/57	10 mm ²	2522860000	7,95 €	20
AAP12 10 LO OR	800/57	10 mm ²	2503900000	7,95 €	20
AAP14 10 LO-LO	500/57	10 mm ²	1988250000	10,10 €	20

*Farklı renklerdeki seçimler için lütfen bizimle iletişime geçebilirsiniz.

Potansiyel Dağıtım Klemensleri

AAP11 1.5 LI RD	500/17.5	1.5 mm ²	1988160000	3,70 €	50
AAP11 1.5 LI BL	500/17.5	1.5 mm ²	1988170000	3,70 €	50
AAP11 1.5 LI BL/OR	500/17.5	1.5 mm ²	2522870000	3,90 €	50
AAP11 1.5 LI OR	500/17.5	1.5 mm ²	2503910000	3,90 €	50
AAP13 1.5 LI-LI	250/17.5	1.5 mm ²	1988280000	4,20 €	50
AAP12 2.5 LI RD	800/24	2.5 mm ²	1988290000	4,20 €	50
AAP12 2.5 LI BL	800/24	2.5 mm ²	1988100000	4,20 €	50
AAP12 2.5 LI BL/OR	800/24	2.5 mm ²	2522840000	4,45 €	50
AAP12 2.5 LI OR	800/24	2.5 mm ²	2503880000	4,45 €	50
AAP14 2.5 LI-LI	500/24	2.5 mm ²	1988230000	4,20 €	50

*Farklı renklerdeki seçimler için lütfen bizimle iletişime geçebilirsiniz.

Potansiyel Dağıtım Klemensleri Sonlandırma Plakaları

AEP AP11	APP11		1988320000	1,00 €	20
AEP AP12	APP12		1988300000	1,00 €	20
AEP AP13	APP13		1990140000	1,20 €	20
AEP AP14	APP14		1988340000	1,20 €	20

Sensör Bağlantı Klemensleri

AIO21 1.5 SI	250/13.5	1.5 mm ²	1992260000	4,05 €	100
AIO21 1.5 SO	250/13.5	1.5 mm ²	1992240000	3,75 €	100
AIO21 1.5 SO-PE	250/13.5	1.5 mm ²	1992250000	6,85 €	100
AIO22 1.5 SI-PE	250/13.5	1.5 mm ²	1992230000	7,20 €	100
AIO23 1.5 2SI	250/13.5	1.5 mm ²	1992220000	7,70 €	100

Sensör Bağlantı Klemensleri Yan Kapakları

AEP IO21	AIO21		1993580000	1,00 €	50
AEP IO22	AIO22		1993590000	1,00 €	50
AEP IO23	AIO23		1993600000	1,20 €	50

Marshalling, Güç Dağıtım Klemensleri ve Aksesuarları

Marshalling Geçiş Klemensleri

PRV 4 SW 35X15 RT	250 / 10	0.2 - 1.5 mm ² / TS35x15 / Dört Kat / 16 Bağlantı	1173810000	15,65 €	20
PRV 4 BL 35X15 RT	250 / 10	0.2 - 1.5 mm ² / TS35x15 / Dört Kat / 16 Bağlantı	1267890000	15,65 €	20
PRV 4 SW 35X7.5 RT	250 / 10	0.2 - 1.5 mm ² / TS35x7.5 / Dört Kat / 16 Bağlantı	1173830000	15,65 €	20
PRV 4 BL 35X7.5 RT	250 / 10	0.2 - 1.5 mm ² / TS35x7.5 / Dört Kat / 16 Bağlantı	1267900000	15,65 €	20
PRV 4 SW 35X15 WS	250 / 10	0.2 - 1.5 mm ² / TS35x15 / Dört Kat / 16 Bağlantı	1173820000	15,65 €	20
PRV 4 BL 35X15 WS	250 / 10	0.2 - 1.5 mm ² / TS35x15 / Dört Kat / 16 Bağlantı	1173920000	15,65 €	20
PRV 4 SW 35X7.5 WS	250 / 10	0.2 - 1.5 mm ² / TS35x7.5 / Dört Kat / 16 Bağlantı	1173840000	15,65 €	20
PRV 4 BL 35X7.5 WS	250 / 10	0.2 - 1.5 mm ² / TS35x7.5 / Dört Kat / 16 Bağlantı	1173930000	15,65 €	20
PRV 8 SW 35X15 RT/WS	250 / 8	0.2 - 1.5 mm ² / TS35x15 / Sekiz Kat / 32 Bağlantı	1173740000	30,15 €	20
PRV 8 BL 35X15 RT/WS	250 / 8	0.2 - 1.5 mm ² / TS35x15 / Sekiz Kat / 32 Bağlantı	1267830000	30,15 €	20
PRV 8 SW 35X7.5 RT/WS	250 / 8	0.2 - 1.5 mm ² / TS35x7.5 / Sekiz Kat / 32 Bağlantı	1173790000	30,15 €	20
PRV 8 BL 35X7.5 RT/WS	250 / 8	0.2 - 1.5 mm ² / TS35x7.5 / Sekiz Kat / 32 Bağlantı	1267840000	30,15 €	20
PRV 8 SW 35X15 WS/RT	250 / 8	0.2 - 1.5 mm ² / TS35x15 / Sekiz Kat / 32 Bağlantı	1173780000	30,15 €	20
PRV 8 BL 35X15 WS/RT	250 / 8	0.2 - 1.5 mm ² / TS35x15 / Sekiz Kat / 32 Bağlantı	1173900000	30,15 €	20
PRV 8 SW 35X7.5 WS/RT	250 / 8	0.2 - 1.5 mm ² / TS35x7.5 / Sekiz Kat / 32 Bağlantı	1173800000	30,15 €	20

Serinin devamı sayfa 30

Güç ve Sinyal Dağıtım Çözümleri



PRV 16 SW 35X15 RT/WS

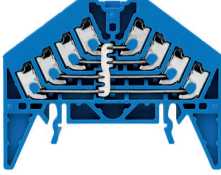

PPV 4 BL 35X15 DGR



PAP PRV/PPV4 SW



TW PRV4 1-4

Tip	V / A	Kesit - mm ² (Yüksüksüz)	Sipariş No	Fiyat/Birim	Ambalaj
PRV 8 BL 35X7.5 WS/RT	250 / 8	0.2 - 1.5 mm ² / TS35x7.5 / Sekiz Kat / 32 Bağlantı	1173910000	30,15 €	20
PRV 16 SW 35X15 RT/WS	250 / 6	0.2 - 1.5 mm ² / TS35x15 / Onaltı Kat / 64 Bağlantı	1173620000	65,85 €	20
PRV 16 BL 35X15 RT/WS	250 / 6	0.2 - 1.5 mm ² / TS35x15 / Onaltı Kat / 64 Bağlantı	1267790000	65,85 €	20
PRV 16 SW 35X7.5 RT/WS	250 / 6	0.2 - 1.5 mm ² / TS35x7.5 / Onaltı Kat / 64 Bağlantı	1173680000	65,85 €	20
PRV 16 BL 35X7.5 RT/WS	250 / 6	0.2 - 1.5 mm ² / TS35x7.5 / Onaltı Kat / 64 Bağlantı	1267810000	65,85 €	20
PRV 16 SW 35X15 WS/RT	250 / 6	0.2 - 1.5 mm ² / TS35x15 / Onaltı Kat / 64 Bağlantı	1173650000	65,85 €	20
PRV 16 BL 35X15 WS/RT	250 / 6	0.2 - 1.5 mm ² / TS35x15 / Onaltı Kat / 64 Bağlantı	1267800000	65,85 €	20
PRV 16 SW 35X7.5 WS/RT	250 / 6	0.2 - 1.5 mm ² / TS35x7.5 / Onaltı Kat / 64 Bağlantı	1173710000	65,85 €	20
PRV 16 BL 35X7.5 WS/RT	250 / 6	0.2 - 1.5 mm ² / TS35x7.5 / Onaltı Kat / 64 Bağlantı	1267820000	65,85 €	20

Güç Dağıtım Klemensleri - Eş Potansiyel Bara Tip

PPV 4 BL 35X15 DGR	250 / 17.5	0.2 - 1.5 mm ² / TS35x15 / Dört Kat / 16 Bağlantı	1267910000	16,75 €	20
PPV 4 GR 35X15 DGR	250 / 17.5	0.2 - 1.5 mm ² / TS35x15 / Dört Kat / 16 Bağlantı	1173880000	16,75 €	20
PPV 4 BL 35X7.5 DGR	250 / 17.5	0.2 - 1.5 mm ² / TS35x7.5 / Dört Kat / 16 Bağlantı	1267920000	16,75 €	20
PPV 4 GR 35X7.5 DGR	250 / 17.5	0.2 - 1.5 mm ² / TS35x7.5 / Dört Kat / 16 Bağlantı	1173890000	16,75 €	20
PPV 8 BL 35X15 DGR	250 / 17.5	0.2 - 1.5 mm ² / TS35x15 / Sekiz Kat / 32 Bağlantı	1267870000	32,35 €	20
PPV 8 GR 35X15 DGR	250 / 17.5	0.2 - 1.5 mm ² / TS35x15 / Sekiz Kat / 32 Bağlantı	1173850000	32,35 €	20
PPV 8 BL 35X7.5 DGR	250 / 17.5	0.2 - 1.5 mm ² / TS35x7.5 / Sekiz Kat / 32 Bağlantı	1267880000	32,35 €	20
PPV 8 GR 35X7.5 DGR	250 / 17.5	0.2 - 1.5 mm ² / TS35x7.5 / Sekiz Kat / 32 Bağlantı	1173870000	32,35 €	20

Tip	Açıklama	Sipariş No	Fiyat/Birim	Ambalaj
-----	----------	------------	-------------	---------

Marshalling, Güç Dağıtım Klemensleri ve Aksesuarları

Nihayet Plakaları

PAP PRV/PPV4 SW	PRV4 ve PPV4 Serisi - Siyah	1173750000	0,93 €	10
PAP PRV/PPV4 GR	PRV4 ve PPV4 Serisi - Gri	1211450000	0,93 €	10
PAP PRV/PPV8 SW	PRV8 ve PPV8 Serisi - Siyah	1173720000	1,40 €	10
PAP PRV/PPV8 GR	PRV8 ve PPV8 Serisi - Siyah	1211460000	1,40 €	10

Ayrırma Plakaları

TW PRV4	Baskısız	1173700000	1,15 €	10
TW PRV4 0-3	0...3 Baskı	1230060000	2,85 €	10
TW PRV4 1-4	1...4 Baskı	1230050000	2,85 €	10
TW PRV4 A-D	A...D Baskı	1230070000	2,85 €	10
TW PRV8	Baskısız	1173670000	1,85 €	10
TW PRV8 0-7	0...7 Baskı	1230090000	2,95 €	10
TW PRV8 1-8	1...8 Baskı	1230080000	2,95 €	10
TW PRV8 A-H	A...H Baskı	1230110000	2,95 €	10
TW PRV16	Baskısız	1173630000	4,55 €	10
TW PRV16 0-15	0...15 Baskı	1230130000	5,70 €	10
TW PRV16 1-16	1...16 Baskı	1230120000	5,70 €	10
TW PRV16 A-P	A...P Baskı	1230140000	5,70 €	10



WPD 230 2X50/2X50 BL



WPD 233 2X300/2X300 BL



WPD 103 2X70/2X50 GY*



WPD 103 2X70/2X50 BL

WPD 105
1x35+1x16/2x25+3x16 BL

Tip	V/A	Kesit mm ²	Sipariş No	Fiyat/Birim	Ambalaj
WPD Güç Dağıtım Klemensi					
WPD 130 1X50/1X50 GY	1000 / 120	50	2502530000	8,75 €	9
WPD 130 1X50/1X50 BL	1000 / 120	50	2502540000	8,75 €	9
WPD 230 2X50/2X50 GY	1000 / 120	50	2502580000	16,20 €	5
WPD 230 2X50/2X50 BL	1000 / 120	50	2502590000	16,20 €	5
WPD 330 3X50/3X50 3XGY	1000 / 120	50	2502620000	25,10 €	3
WPD 131 1X95/1X95 GY	1000 / 155	95	2503090000	16,65 €	2
WPD 131 1X95/1X95 BL	1000 / 155	95	2502660000	16,65 €	2
WPD 231 2X95/2X95 GY	1000 / 155	95	2502700000	32,55 €	1
WPD 231 2X95/2X95 BL	1000 / 155	95	2502710000	32,55 €	1
WPD 132 1X185/1X185 GY	1000 / 250	185	2502750000	34,05 €	1
WPD 132 1X185/1X185 BL	1000 / 250	185	2502760000	34,05 €	1
WPD 232 2X185/2X185 GY	1000 / 250	185	2502800000	66,85 €	1
WPD 232 2X185/2X185 BL	1000 / 250	185	2502810000	66,85 €	1
WPD 133 1X300/1X300 GY	1000 / 340	340 A	2502850000	82,95 €	1
WPD 133 1X300/1X300 BL	1000 / 340	300	2502860000	82,95 €	1
WPD 233 2X300/2X300 GY	1000 / 340	340 A	2502900000	165,00 €	1
WPD 233 2X300/2X300 BL	1000 / 340	340 A	2502910000	165,00 €	1
WPD Potansiyel Dağıtım Blokları					
WPD 101 2X25/2X16 GY	1000 / 152	25	1560730000	9,85 €	5
WPD 101 2X25/2X16 BL	1000 / 152	25	1560670000	9,85 €	5
WPD 301 2X25/2X16 3XGY	1000 / 152	25	1561130000	28,85 €	2
WPD 401 2X25/2X16 3XGY/1XBL	1000 / 152	25	1562130000	34,00 €	1
WPD 501 2X25/2X16 1XGN/3XGY/1XBL	1000 / 152	25	1562140000	43,00 €	1
WPD 102 2X35/2X25 GY	1000 / 202	35	1561680000	21,60 €	5
WPD 102 2X35/2X25 BL	1000 / 202	35	1561640000	21,60 €	5
WPD 302 2X35/2X25 3XGY	1000 / 202	35	1561740000	50,60 €	2
WPD 103 2X70/2X50 GY	1000 / 300	70	1561770000	34,45 €	3
WPD 103 2X70/2X50 BL	1000 / 300	70	1561780000	34,45 €	3
WPD 104 1x25+1x16/2x16+3x10 BL	1000 / 101	25	2518250000	30,35 €	1
WPD 104 1x25+1x16/2x16+3x10 GY	1000 / 101	25	1562000000	35,00 €	1
WPD 204 2X25/4X16+6X10 2XBL	1000 / 101	25	2518330000	56,20 €	1
WPD 204 2X25/4X16+6X10 2XGY	1000 / 101	25	1562150000	64,00 €	1
WPD 304 3X25/6X16+9X10 3XBL	1000 / 101	25	2518340000	120,00 €	1
WPD 304 3X25/6X16+9X10 3XGY	1000 / 101	25	1562160000	122,00 €	1
WPD 105 1x35+1x16/2x25+3x16 BL	1000 / 125	35	2518540000	50,20 €	1
WPD 105 1x35+1x16/2x25+3x16 GY	1000 / 125	35	1562170000	55,80 €	1
WPD 205 2X35/4X25+6X16 2XBL	1000 / 125	35	2519470000	110,00 €	1
WPD 205 2X35/4X25+6X16 2XGY	1000 / 125	35	1562180000	110,00 €	1
WPD 305 3X35/6X25+9X16 3XGY	1000 / 125	35	1562190000	158,00 €	1
WPD 106 1X70/2X25+3X16 BL	1000 / 191	70	2518570000	60,80 €	1
WPD 106 1X70/2X25+3X16 GY	1000 / 191	70	1562210000	67,60 €	1
WPD 107 1X95/2X35+8X25 BL	1000 / 232	95	2521730000	84,00 €	1
WPD 107 1X95/2X35+8X25 GY	1000 / 232	95	1562220000	84,55 €	1
WPD 108 1X120/2X35+3X25+4X16 BL	1500 / 250	120	2519480000	105,00 €	1
WPD 108 1X120/2X35+3X25+4X16	1500 / 250	120	1562100000	108,00 €	1
WPD 109 1X185/2X35+3X25+4X16 BL	1500 / 353	185	2519490000	110,00 €	1
WPD 109 1X185/2X35+3X25+4X16 GY	1500 / 353	185	1562090000	111,00 €	1
Otomatik Sigorta Besleme Barası (10mm² - 63A)					
S-1L-106/10	1P	6	2657930000	1,90 €	10
S-1L-210/10	1P	12	2657970000	3,40 €	10

Serinin devamı sayfa 32

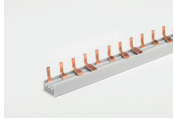

S-4L-160/10

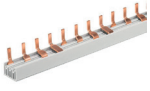

S-4L-1000/10



END CAP G+S 3L/16



END CAP G+S 3L/16



FP Box

Tip	Kutup Sayısı	Modül Sayısı	Sipariş No	Fiyat/Birim	Ambalaj
S-1L-320/10	1P	18	2658010000	5,00 €	10
S-1L-1000/10	1P	57	2658030000	15,00 €	10
S-2L-106/10	2P	6	2658210000	3,30 €	5
S-2L-210/10	2P	12	2658230000	6,40 €	5
S-2L-1000/10	2P	56	2658270000	27,00 €	5
S-3L-106/10	3P	6	2658510000	4,50 €	5
S-3L-210/10	3P	12	2658550000	8,20 €	5
S-3L-1000/10	3P	57	2658630000	36,00 €	5
S-4L-160/10	4P	8	2658830000	9,00 €	5
S-4L-210/10	4P	12	2658850000	13,00 €	5
S-4L-1000/10	4P	56	2658890000	55,00 €	5

Tip	Açıklama	Sipariş No	Fiyat/Birim	Ambalaj
Bara Aksesuarları				
END CAP G+S 1L/10-16	1 kutup bara sonlandırma aparatı - 10 mm ² ve 16 mm ²	2658970000	0,55 €	50
END CAP G+S 2L/10	2 kutup bara sonlandırma aparatı - 10 mm ²	2658980000	0,70 €	10
END CAP G+S 2L/16	2 kutup bara sonlandırma aparatı - 16 mm ²	2658990000	0,65 €	10
END CAP G+S 3L/10	3 kutup bara sonlandırma aparatı - 10 mm ²	2659000000	0,73 €	10
END CAP G+S 3L/16	3 kutup bara sonlandırma aparatı - 16 mm ²	2659600000	0,70 €	10
END CAP G+S 4L/10	4 kutup bara sonlandırma aparatı - 10 mm ²	2659010000	0,95 €	10
END CAP G+S 4L/16	4 kutup bara sonlandırma aparatı - 16 mm ²	2659030000	0,85 €	10
PROTECTION COVER G+S /5	Uyarı markalaması	2659040000	3,50 €	10
FIT 25 GN	Motor koruma uzatma aparatı	2659050000	5,00 €	10
FIT 25 SN	Otomatik Sigorta uzatma aparatı	2659060000	5,00 €	10

Not: Baralarımızda, bara sonlandırma aparatı kullanımı zorunludur.

FieldPower Güç Dağıtım Çözümleri

FieldPower Güç Dağıtım Klemensi

FP Box	IP65 5 Kutup	1957580000	110,00 €	1
FP Box 10P	IP65 10 Kutup	1957590000	220,00 €	1
PowerTerminal LG	IP30 5 Kutup Bağlantı Modülü	1963570000	89,00 €	1
PT6	IP20 5 Kutup Bağlantı Modülü	1957620000	67,00 €	1
FP Box FUSE	IP65 Sinyal Modülü	1961780000	177,00 €	1
FP Box ON/OFF	IP65 Bakım (A) Anahtarı	1003260000	282,00 €	1

FieldPower Asansör Uygulamaları

FP ESWB LANDING SET	230V / 6A	2483990000	24,10 €	1
FP ESWB TERMINAL SET	230V / 6A	2524850000	24,55 €	1

FieldPower Güç Dağıtım Klemensi Aksesuarlar

PTS 4	Push-In Bağlantılı Konnektör	1952120000	24,00 €	10
PTDS 4	Her Kutup için İki Bağ. Konnektör	1952130000	25,00 €	10
RKDG D9 PT6	Yuvarlak Kablo Tutucu	4329610000	6,20 €	10
RKDG D11 PT6	Yuvarlak Kablo Tutucu	4323210000	6,20 €	10
RKDG D13 PT6	Yuvarlak Kablo Tutucu	4323230000	6,20 €	10
RKDG D15 PT6	Yuvarlak Kablo Tutucu	4323220000	6,50 €	10
DG DO PT6	Yassı Kablo Tutucu	4323240000	6,20 €	10

Markalama Sistemleri

Dekafix Klemens Markalama

Çeşitli konnektörler için her türlü markalama isteklerini pratik, hızlı, düzenli ve mükemmel bir görsellikte çözer. Dekafix - kullanıma hazır olan markalama her türlü klemens ve elektronik ekipmana uygundur.

Grup Etiketleri

Grup etiket taşıyıcıları direkt ray üzerine tutturulabildikleri gibi, klemens üzerinde kullanılabilen çeşitleri de mevcuttur. SCHAT 5 ve SCHAT 5S doğrudan DIN ray üzerine tutturulur. Etiketler şeffaf bir koruyucu ile dış etkenlerden izole edilir.

Kablo Etiketleri SlimFix ve SlimFix Clip

SlimFix (SF) kablo etiketleri kablo montajı yapıldıktan sonra takılabilir. Halogenfree malzemeden üretilmiş olup V0/V2 yanmazlık normuna uygun olarak tasarlanmıştır. SF Tool yardımı ile hızlı ve kolayca monte edilebilir. Weidmüller, çok çeşitli markalama imkanları ve baskı teknolojilerini kullanımınıza sunar.

PrintJet Connect

Mürekkep püskürtme teknolojisini kullanarak mükemmel baskı işleri çıkaran PJ Connect yazıcı ile hem dayanıklı markalama etiketleri yazdırılabilir hem de hızlı markalama özelliği sayesinde zaman tasarrufu sağlanır. Ayrıca PJ Connect Metal markalama etiketleri üzerine baskı yapabildiği gibi algılanabilir markalama etiketlerinde de başarılı işler çıkarır. Yüksek Kapasiteli multicard haznesi sayesinde daha fazla markalama etiketi yazdırmamızı sağlar.

Mürekkep Püskürtme Baskı Teknolojisi

- Kolay kullanım imkanı
- Tüm Multicard ve Metal Markalama etiketlerine baskı yapabilme özelliği
- Markalama etiketi üzerine logo ve kişisel tasarım baskısı yapabilme
- Kablosuz bağlantı özelliği
- First in First out mantığı ile çalışan sıralı markalama özelliği
- Windows ile uyumlu çalışan M-Print pro yazılımı sayesinde hızlı bağlanabilme

Hazır Baskılı Kablo Etiketleri CableLine ®

Hazır baskılı kablo etiketler CableLine ® ile 0.5 mm² ile 70mm² arası iletkenler kolay bir şekilde markalanabilir. Kapalı tip ve açık tipleri de mevcuttur. Kablo bağı ile bağlanan renkli versiyonları ayrıca üretilmektedir.

WKM Kablo Markalama

Büyük kesitte kablolar için kablo bağı ile iletkene tutturulan bu tip, ağır sanayi şartlarına uygundur.

- 3 farklı boyut için
- Baskılı etiketler için şeffaf kapak ile koruma
- Tüm kesitler için kablo bağı ile montaj



1	2	3	4	5	6	7	8	9	10
11	12	13	14	15	16	17	18	19	20
21	22	23	24	25	26	27	28	29	30
31	32	33	34	35	36	37	38	39	40
41	42	43	44	45	46	47	48	49	50

DEK 5 FW 1-50

1	2	3	4	5	6	7	8	9	10
11	12	13	14	15	16	17	18	19	20
21	22	23	24	25	26	27	28	29	30
31	32	33	34	35	36	37	38	39	40
41	42	43	44	45	46	47	48	49	50

DEK 6 FW 1-50

Tip	Baskı	Ölçü	Sipariş No	Fiyat/Birim	Ambalaj
Dekafix					
DEK 5					
DEK 5 FW 1-50	Baskı 1 - 50	5,0 mm	0473460001	0,101 €	500
DEK 5 FW 51-100	Baskı 51 - 100	5,0 mm	0473460051	0,101 €	500
DEK 5 FW 101-150	Baskı 101 - 150	5,0 mm	0473460101	0,101 €	500
DEK 5 FW 151-200	Baskı 151 - 200	5,0 mm	0473460151	0,101 €	500
DEK 5 FW 201-250	Baskı 201 - 250	5,0 mm	0473460201	0,101 €	500
DEK 5 FWZ 1-10	Baskı 1 - 10	5,0 mm	0523060001	0,101 €	500
DEK 5 FWZ 11-20	Baskı 11 - 20	5,0 mm	0523060011	0,101 €	500
DEK 5 FWZ 21-30	Baskı 21 - 30	5,0 mm	0523060021	0,101 €	500
DEK 5 FWZ 31-40	Baskı 31 - 40	5,0 mm	0523060031	0,101 €	500
DEK 5 FWZ 41-50	Baskı 41 - 50	5,0 mm	0523060041	0,101 €	500
DEK 5 FWZ 51-60	Baskı 51 - 60	5,0 mm	0523060051	0,101 €	500
DEK 5 FWZ 61-70	Baskı 61 - 70	5,0 mm	0523060061	0,101 €	500
DEK 5 FWZ 71-80	Baskı 71 - 80	5,0 mm	0523060071	0,101 €	500
DEK 5 FWZ 81-90	Baskı 81 - 90	5,0 mm	0523060081	0,101 €	500
DEK 5 FWZ 91-100	Baskı 91 - 100	5,0 mm	0523060091	0,101 €	500
DEK 5 GW +	Baskı +	5,0 mm	0576261198	0,101 €	500
DEK 5 GW -	Baskı -	5,0 mm	0576261199	0,101 €	500
DEK 5 GW ERDE	Baskı Toprak	5,0 mm	0576261202	0,101 €	500
DEK 5 GW ERDE I.KR.	Baskı Toprak Yuvarlak İçinde	5,0 mm	0576261203	0,101 €	500
DEK 5 GW L1	Baskı L1	5,0 mm	0522361075	0,101 €	500
DEK 5 GW L2	Baskı L2	5,0 mm	0522361076	0,101 €	500
DEK 5 GW L3	Baskı L3	5,0 mm	0522361077	0,101 €	500
DEK 5 FWZ L1-PE	Baskı L1 - PE	5,0 mm	0354361187	0,101 €	500
DEK 6					
DEK 6 FW 1-50	Baskı 1 - 50	6,0 mm	0468660001	0,101 €	500
DEK 6 FW 51-100	Baskı 51 - 100	6,0 mm	0468660051	0,101 €	500
DEK 6 FW 101-150	Baskı 101 - 150	6,0 mm	0468660101	0,101 €	500
DEK 6 FW 151-200	Baskı 151 - 200	6,0 mm	0468660151	0,101 €	500
DEK 6 FW 201-250	Baskı 201 - 250	6,0 mm	0468660201	0,101 €	500
DEK 6 FWZ 1-10	Baskı 1 - 10	6,0 mm	0518960001	0,101 €	500
DEK 6 FWZ 11-20	Baskı 11 - 20	6,0 mm	0518960011	0,101 €	500
DEK 6 FWZ 21-30	Baskı 21 - 30	6,0 mm	0518960021	0,101 €	500
DEK 6 FWZ 31-40	Baskı 31 - 40	6,0 mm	0518960031	0,101 €	500
DEK 6 FWZ 41-50	Baskı 41 - 50	6,0 mm	0518960041	0,101 €	500
DEK 6 FWZ 51-60	Baskı 51 - 60	6,0 mm	0518960051	0,101 €	500
DEK 6 FWZ 61-70	Baskı 61 - 70	6,0 mm	0518960061	0,101 €	500
DEK 6 FWZ 71-80	Baskı 71 - 80	6,0 mm	0518960071	0,101 €	500
DEK 6 FWZ 81-90	Baskı 81 - 90	6,0 mm	0518960081	0,101 €	500
DEK 6 FWZ 91-100	Baskı 91 - 100	6,0 mm	0518960091	0,101 €	500
DEK 6 GW +	Baskı +	6,0 mm	1318061198	0,101 €	500
DEK 6 GW -	Baskı -	6,0 mm	1318061199	0,101 €	500
DEK 6 GW ERDE	Baskı Toprak	6,0 mm	1318061202	0,101 €	500
DEK 6 FWZ L1-PE	Baskı L1 - PE	6,0 mm	0631961187	0,101 €	500
DEK 6 FWZ L1-ERDE I.KRE	Baskı L1	6,0 mm	0631961203	0,101 €	500



PRINTJET CONNECT

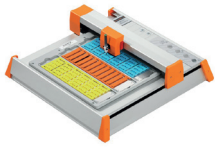

MCP BASIC 2



THM MULTIMARK

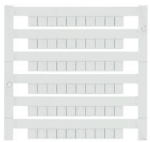

DEK 5/5 MC NE WS

Tip	Açıklama	Kesit	Sipariş No	Fiyat/Birim	Ambalaj
CLI C - Kapalı - Açık Tip Kablo Markalama					
CLI C Kapalı Tip - PVC, VO (UL 94), Lazer baskı					
CLI C 02/3	Baskılı	0.20 - 1.50 mm	025211xxxx	0,056 €	200
CLI C 02-3 GE NE MP	Baskısız	0.20 - 1.50 mm	0213811687	0,056 €	200
CLI C 01/3	Baskılı	1.50 - 4.00 mm	025261xxxx	0,056 €	200
CLI C 1-3 GE NE MP	Baskısız	1.50 - 4.00 mm	0171111687	0,056 €	200

Tip	Açıklama	Sipariş No	Fiyat/Birim	Ambalaj
Markalama Cihazları				
PRINTJET CONNECT	Inkjet Yazıcı - Kablosuz haberleşmeli Multicard yazıcı	2715590000	8.075,00 €	1
MCP BASIC 2	Plotter - Kalemli Multicard yazıcı	2438520000	7.000,00 €	1
THM MULTIMARK	Multimark yüzeyleri için termal transfer yazıcı	2599430000	2.792,00 €	1

Tip	Açıklama	Sipariş No	Fiyat/Birim	Ambalaj
Cihaz Aksesuarları				
PJ PRO TINTENSET FARBE	PrintJet Pro Renkli Set	1027110000	700,00 €	1
PJ PRO TNTK INK K	PrintJet Pro Siyah mürekkep	1027040000	180,00 €	1
PJ PRO TNTK INK C	PrintJet Pro Mavi mürekkep	1027050000	180,00 €	1
PJ PRO TNTK INK M	PrintJet Pro Kırmızı mürekkep	1027060000	180,00 €	1
PJ PRO TNTK INK Y	PrintJet Pro Sarı mürekkep	1027070000	180,00 €	1
PJ PRO TNAW	PrintJet Pro Atık mürekkep tankı	1024140000	380,00 €	1
PJ ADV TNTK INK SET	PrintJet Advanced Renkli Set	1338720000	900,00 €	1
PJ ADV TNTK INK K	PrintJet Advanced Siyah mürekkep	1338690000	240,00 €	1
PJ ADV TNTK INK C	PrintJet Advanced Mavi mürekkep	1338680000	240,00 €	1
PJ ADV TNTK INK M	PrintJet Advanced Kırmızı mürekkep	1338670000	240,00 €	1
PJ ADV TNTK INK Y	PrintJet Advanced Sarı mürekkep	1338650000	240,00 €	1
PJ ADV TNAW	PrintJet Advanced Atık mürekkep tankı	1338710000	302,00 €	1
MCP AP BASIC	Multikart taşıyıcı - Plotter için	1139880000	1.000,00 €	1
RIBBON MM 80/360 SW	THM MM ile uyumlu, Siyah renk, 80 cm genişlik, 360 m uzunluk	2005080000	220,00 €	1
RIBBON MM 110/360 SW	THM MM ile uyumlu, Siyah renk, 110 cm genişlik, 360 m uzunluk	2005070000	190,00 €	1
RIBBON MM 80/300 WS	THM MM ile uyumlu, Beyaz Renk, 80 cm genişlik, 360 m uzunluk	2005040000	549,00 €	1
RIBBON MM-TB 25/360 SW	THM MM ile uyumlu, Siyah Renk, 25 cm genişlik, 360 m uzunluk	2005090000	50,75 €	1
THM MMP CUTTER	Markalama kesme aparatı	1331600000	1.750,00 €	1
RIBBON THM HIRIS	Termal yazıcı için ribbon	1790650000	367,00 €	1
RIBBON HSS HF EL 40/300	Termal yazıcı için ribbon 40/300 Daralan makaron için	1426210000	210,00 €	1
THM MMP EXT.RH	30 mt. Makoron için Taşıyıcı	1302920000	600,00 €	1
ADAPTER ALU STI-S	STI-S Kalem için	1762440000	75,00 €	1
STI Waterproof schwarz	Silinmez Kalem	0508401694	17,90 €	10

Tip	Ölçü	Sipariş No	Fiyat/Birim	Ambalaj
Klemens Etiketleri - Multikart				
DEK 5/5 MC NE WS	5 / 5 mm	1609801044	0,101 €	1000
DEK 5/5 PLUS MC NE WS	5 / 5 mm	1854490000	0,101 €	1000
DEK 5/5 S MC NE WS	5 / 5 mm	1341620000	0,101 €	400
DEK 5/6 MC NE WS	5 / 6 mm	1609820000	0,101 €	1000
DEK 5/6.5 MC NE WS	5 / 6,5 mm	1609840000	0,101 €	900
DEK 5/7.5 MC NE WS	5 / 7,5 mm	1720620000	0,101 €	320
DEK 5/8 MC NE WS	5 / 8 mm	1856740000	0,101 €	800
WS 8/5 MC NE WS	8 / 5 mm	1640740000	0,157 €	720
WS 8/5 PLUS MC NE WS	8 / 5 mm	1951870000	0,17 €	600
WS 10/5 MC NE WS	10 / 5 mm	1635000000	0,157 €	720
WS 12/5 MC NE WS	12 / 5 mm	1609860000	0,17 €	720
WS 10/6 MC NE WS	10 / 6 mm	1828450000	0,17 €	600
WS 12/6 MC NE WS	12 / 6 mm	1609900000	0,17 €	600
WS 10/8 PLUS MC NE WS	10 / 8 mm	1905950000	0,17 €	420

Serinin devamı sayfa 36



MF 5/5 MC NE WS



SCHT 5 S



WAD 5 MC NE WS



SFC 0/12 MC NE WS



SFC 0/21 MC NE WS

Tip	Ölçü	Sipariş No	Fiyat/Birim	Ambalaj
WS 12/8 PLUS MC NE WS	12 / 8 mm	1906000000	0,17 €	420
WS 10/12 MC NE WS	10 / 12 mm	1905970000	0,17 €	300
WS 10/15 MC NE WS	10 / 15 mm	1854090000	0,17 €	240
ZS 10/5 MC NE WS	10 / 5 mm	1610000000	0,202 €	480
ZS 15/5 MC NE WS	15 / 5 mm	1646630000	0,202 €	480

Klemens Etiketleri - Diğer Marka Klemensler için Multifit

MF 5/5 MC NE WS	5 / 5 mm	1816250000	0,146 €	500
MF-W 5/5 MINI MC NE WS	5 / 5 mm	1816240000	0,146 €	500
MF 8/5 MC NE WS	8 / 5 mm	1677140000	0,179 €	600
MF 10/5 MC NE WS	10 / 5mm	1677160000	0,179 €	600
MF 12/5 MC NE WS	12 / 5 mm	1677180000	0,179 €	600
MF 5/6 MC NE WS	5 / 6 mm	1816260000	0,146 €	500
MF-W 9/6 MC NE WS	9 / 6 mm	1816290000	0,179 €	500
MF 10/6 MC NE WS	10 / 6 mm	1677220000	0,179 €	600

Tip	Açıklama	En / Boy	Sipariş No	Fiyat/Birim	Ambalaj
Klemens Grup Markalama TS 32 ve TS 35					
SCHT 5	Klemens grup markalama	19,5 / 44,5 mm	0292460000	2,10 €	20
SCHT 5 S	Klemens grup markalama	9,5 / 44,5 mm	1631930000	2,40 €	20
EM 8/30	Şeffaf, klemens üzerine kaplayan	8 / mm30 mm	1806120000	1,60 €	50

Tip	Açıklama	En / Renk	Sipariş No	Fiyat/Birim	Ambalaj
Klemens Grup Markalama TS 32 ve TS 35					
ESO 5 DIN A4 WS	SCHT 5 - A4 Kağıt Yazdırma Yüzeği	60 / Beyaz	1607710000	4,00 €	10
ESO 5 S DIN A4 WS	SCHT 5 S - A4 Kağıt Yazdırma Yüzeği	60 / Beyaz	1631920000	4,00 €	10
ESO 5 P DIN A4 WS	SCHT 5 - A4 Kağıt Yazdırma Yüzeği	60 / Beyaz	1670370000	43,15 €	10
ESO 5 P DIN A4 GE	SCHT 5 - A4 Kağıt Yazdırma Yüzeği	60 / Sarı	1670380000	43,15 €	10
ESO 5 DIN A4 GE	SCHT 5 - A4 Kağıt Yazdırma Yüzeği	140 / Sarı	1631350000	4,00 €	10

Tip	Renk	Ölçü / Adet	Sipariş No	Fiyat/Birim	Ambalaj
WAD Multikard Klemens Grup Etiketi					
WAD 5 MC NE WS	Beyaz	5 mm / 12 adet	1112910000	0,403 €	48
WAD 5 MC NE GE	Sarı	5 mm / 12 adet	1112920000	0,403 €	48
WAD 8 MC NE WS	Beyaz	8 mm / 12 adet	1112940000	0,616 €	48
WAD 8 MC NE GE	Sarı	8 mm / 12 adet	1112950000	0,616 €	48
WAD 5 MC B GE/SW	Sarı "Enerji" İşareti baskılı 5 mm	5 mm / 12 adet	1120450000	0,728 €	48
WAD 8 MC B GE/SW	Sarı "Enerji" İşareti baskılı 8 mm	8 mm / 12 adet	1120470000	0,728 €	48

Tip	Renk	Kablo Kesit	Sipariş No	Fiyat/Birim	Ambalaj
SlimFix Clip - Çıtırklı Kablo Markalama					
12 mm Uzunluk					
SFC 0/12 MC NE WS	Beyaz / neutral	0,5 - 1,0 mm ²	1813130000	0,213 €	200
SFC 0/12 MC NE GE	Sarı / neutral	0,5 - 1,0 mm ²	1813160000	0,213 €	200
SFC 1/12 MC NE WS	Beyaz / neutral	0,75 - 2,5 mm ²	1747320001	0,213 €	200
SFC 1/12 MC NE GE	Sarı / neutral	0,75 - 2,5 mm ²	1747320004	0,213 €	200
SFC 2/12 MC NE WS	Beyaz / neutral	2,5 - 4,0 mm ²	1758320001	0,26 €	120
SFC 2/12 MC NE GE	Sarı / neutral	2,5 - 4,0 mm ²	1758320004	0,26 €	120
SFC 2.5/12 MC NE WS	Beyaz / neutral	4,0 - 6,0 mm ²	1062000000	0,381 €	120
SFC 2.5/12 MC NE GE	Sarı / neutral	4,0 - 6,0 mm ²	1062010000	0,291 €	120
SFC 3/12 MC NE WS	Beyaz / neutral	4,0 - 10,0 mm ²	1025220000	0,325 €	80
SFC 3/12 MC NE GE	Sarı / neutral	4,0 - 10,0 mm ²	1025230000	0,325 €	80
21 mm Uzunluk					
SFC 0/21 MC NE WS	Beyaz / neutral	0,5 - 1,0 mm ²	1813190000	0,246 €	200
SFC 0/21 MC NE GE	Sarı / neutral	0,5 - 1,0 mm ²	1813210000	0,246 €	200

Serinin devamı sayfa 37

Tip	Renk	Kablo Kesit	Sipariş No	Fiyat/Birim	Ambalaj
SFC 1/21 MC NE WS	Beyaz / neutral	0,75 - 2,5 mm ²	1779080001	0,246 €	200
SFC 1/21 MC NE GE	Sarı / neutral	0,75 - 2,5 mm ²	1779080004	0,246 €	200
SFC 2/21 MC NE WS	Beyaz / neutral	2,5 - 4,0 mm ²	1805810000	0,258 €	120
SFC 2/21 MC NE GE	Sarı / neutral	2,5 - 4,0 mm ²	1805780000	0,258 €	120
SFC 2.5/21 MC NE WS	Beyaz / neutral	4,0 - 6,0 mm ²	1062050000	0,314 €	120
SFC 2.5/21 MC NE GE	Sarı / neutral	4,0 - 6,0 mm ²	1062070000	0,414 €	120
SFC 3/21 MC NE WS	Beyaz / neutral	4,0 - 10,0 mm ²	1025260000	0,358 €	80
SFC 3/21 MC NE GE	Sarı / neutral	4,0 - 10,0 mm ²	1025270000	0,358 €	80

30 mm Uzunluk

SFC 0/30 MC NE WS	Beyaz / neutral	0,5 - 1,0 mm ²	1813240000	0,246 €	150
SFC 0/30 MC NE GE	Sarı / neutral	0,5 - 1,0 mm ²	1813260000	0,246 €	150
SFC 1/30 MC NE WS	Beyaz / neutral	0,75 - 2,5 mm ²	1805760000	0,246 €	150
SFC 1/30 MC NE GE	Sarı / neutral	0,75 - 2,5 mm ²	1805730000	0,246 €	150
SFC 2/30 MC NE WS	Beyaz / neutral	2,5 - 4,0 mm ²	1805870000	0,28 €	90
SFC 2/30 MC NE GE	Sarı / neutral	2,5 - 4,0 mm ²	1805830000	0,28 €	90
SFC 3/30 MC NE WS	Beyaz / neutral	4,0 - 10,0 mm ²	1025310000	0,403 €	60
SFC 3/30 MC NE GE	Sarı / neutral	4,0 - 10,0 mm ²	1025320000	0,403 €	60



SFC 0/30 MC NE WS

SlimFix V2 - Kavramalı ve Geçmeli Tip Kablo Markalama**12 mm Uzunluk**

SF 00/12 MC NE WS V2	Beyaz / neutral	< 0,25 mm ²	1919290000	0,202 €	400
SF 00/12 MC NE GE V2	Sarı / neutral	< 0,25 mm ²	1919260000	0,202 €	400
SF 0/12 MC NE WS V2	Beyaz / neutral	0,25 - 0,5 mm ²	1919240000	0,224 €	400
SF 0/12 MC NE GE V2	Sarı / neutral	0,25 - 0,5 mm ²	1919210000	0,224 €	400
SF 1/12 MC NE WS V2	Beyaz / neutral	0,5 - 0,75 mm ²	1919390000	0,224 €	400
SFR 1/12 MC NE WS	Beyaz / neutral	0,5 - 0,75 mm ²	1318640000	0,26 €	400
SF 1/12 MC NE GE V2	Sarı / neutral	0,5 - 0,75 mm ²	1919340000	0,224 €	400
SFR 1/12 MC NE GE	Sarı / neutral	0,5 - 0,75 mm ²	1318650000	0,28 €	400
SF 2/12 MC NE WS V2	Beyaz / neutral	0,75 - 1,5 mm ²	1919490000	0,17 €	400
SFR 2/12 MC NE WS	Beyaz / neutral	0,75 - 1,5 mm ²	1318660000	0,25 €	400
SF 2/12 MC NE GE V2	Sarı / neutral	0,75 - 1,5 mm ²	1919470000	0,235 €	400
SFR 2/12 MC NE GE	Sarı / neutral	0,75 - 1,5 mm ²	1318670000	0,291 €	400
SF 3/12 MC NE WS V2	Beyaz / neutral	1,5 - 2,5 mm ²	1919540000	0,246 €	320
SFR 3/12 MC NE WS	Beyaz / neutral	1,5 - 2,5 mm ²	1318680000	0,302 €	256
SF 3/12 MC NE GE V2	Sarı / neutral	1,5 - 2,5 mm ²	1919520000	0,246 €	320
SFR 3/12 MC NE GE	Sarı / neutral	1,5 - 2,5 mm ²	1318690000	0,314 €	256
SF 4/12 MC NE WS V2	Beyaz / neutral	2,5 - 4,0 mm ²	1919600000	0,258 €	128
SF 4/12 MC NE GE V2	Sarı / neutral	2,5 - 4,0 mm ²	1919580000	0,269 €	128
SF 5/12 MC NE WS V2	Beyaz / neutral	6,0 - 10,0 mm ²	1919650000	0,347 €	160
SF 5/12 MC NE GE V2	Sarı / neutral	6,0 - 10,0 mm ²	1919620000	0,347 €	160



SF 00/12 MC NE WS V2

21 mm Uzunluk

SF 00/21 MC NE WS V2	Beyaz / neutral	< 0,25 mm ²	1918580000	0,202 €	400
SF 00/21 MC NE GE V2	Sarı / neutral	< 0,25 mm ²	1918560000	0,202 €	400
SF 0/21 MC NE WS V2	Beyaz / neutral	0,25 - 0,5 mm ²	1918500000	0,224 €	400
SF 0/21 MC NE GE V2	Sarı / neutral	0,25 - 0,5 mm ²	1918480000	0,224 €	400
SF 1/21 MC NE WS V2	Beyaz / neutral	0,5 - 0,75 mm ²	1918630000	0,235 €	400
SFR 1/21 MC NE WS	Beyaz / neutral	0,5 - 0,75 mm ²	1318710000	0,291 €	400
SF 1/21 MC NE GE V2	Sarı / neutral	0,5 - 0,75 mm ²	1918610000	0,235 €	400
SFR 1/21 MC NE GE	Sarı / neutral	0,5 - 0,75 mm ²	1318720000	0,291 €	400
SF 2/21 MC NE WS V2	Beyaz / neutral	0,75 - 1,5 mm ²	1918690000	0,246 €	400
SFR 2/21 MC NE WS	Beyaz / neutral	0,75 - 1,5 mm ²	1318730000	0,302 €	400
SF 2/21 MC NE GE V2	Sarı / neutral	0,75 - 1,5 mm ²	1918660000	0,246 €	400
SFR 2/21 MC NE GE	Sarı / neutral	0,75 - 1,5 mm ²	1318740000	0,302 €	400



SF 00/21 MC NE WS V2

Serinin devamı sayfa 38



SF-TOOL 00-6



SFX 10/23 MC NE WS V2



SFX 14/23 MC NE GE V2



SF-TOOL 00-6



TM 201/12 VO



TM 201/18 VO

Tip	Renk	Kablo Kesit	Sipariş No	Fiyat/Birim	Ambalaj
SF 3/21 MC NE WS V2	Beyaz / neutral	1,5 - 2,5 mm ²	1918910000	0,258 €	320
SFR 3/21 MC NE WS	Beyaz / neutral	1,5 - 2,5 mm ²	1318750000	0,314 €	256
SF 3/21 MC NE GE V2	Sarı / neutral	1,5 - 2,5 mm ²	1918890000	0,258 €	320
SFR 3/21 MC NE GE	Sarı / neutral	1,5 - 2,5 mm ²	1318760000	0,302 €	256
SF 4/21 MC NE WS V2	Beyaz / neutral	2,5 - 4,0 mm ²	1919080000	0,258 €	192
SF 4/21 MC NE GE V2	Sarı / neutral	2,5 - 4,0 mm ²	1919060000	0,258 €	192
SF 4.5/21 MC NE WS V2	Beyaz / neutral	4,0 - 6,0 mm ²	1919020000	0,381 €	96
SF 4.5/21 MC NE GE V2	Sarı / neutral	4,0 - 6,0 mm ²	1919000000	0,381 €	96
SF 5/21 MC NE WS V2	Beyaz / neutral	6,0 - 10,0 mm ²	1919140000	0,448 €	160
SF 5/21 MC NE GE V2	Sarı / neutral	6,0 - 10,0 mm ²	1919120000	0,448 €	160
SF 6/21 MC NE WS V2	Beyaz / neutral	10,0 - 16,0 mm ²	1919190000	0,70 €	160
SF 6/21 MC NE GE V2	Sarı / neutral	10,0 - 16,0 mm ²	1919170000	0,571 €	160

SFX Kablo Bağı ile montaj

SFX 10/23 MC NE WS V2	Beyaz / neutral	16,0 mm ²	1852390000	0,784 €	160
SFX 10/23 MC NE GE V2	Sarı / neutral	16,0 mm ²	1852360000	0,784 €	160
SFX 14/23 MC NE WS V2	Beyaz / neutral	16,0 mm ²	1852440000	0,784 €	160
SFX 14/23 MC NE GE V2	Sarı / neutral	16,0 mm ²	1852410000	0,784 €	160
SFX 9/24 MC NE WS V2	Beyaz / neutral	16,0 mm ²	1852490000	0,784 €	160
SFX 9/24 MC NE GE V2	Sarı / neutral	16,0 mm ²	1852460000	0,784 €	160
SFX 11/60 MC NE WS	Beyaz / neutral	16,0 mm ²	1860120000	0,784 €	60
SFX 11/60 MC NE GE	Sarı / neutral	16,0 mm ²	1860150000	0,784 €	60
SFX 30/60 MC NE WS	Beyaz / neutral	40 mm ² ve üstü ölçüler için	1083230000	0,829 €	30
SFX 30/60 MC NE GE	Sarı / neutral	40 mm ² ve üstü ölçüler için	1083240000	0,829 €	30

Tip	Açıklama	Sipariş No	Fiyat/Birim	Ambalaj
SF - TOOL				
SF-TOOL 00-6	SlimFix	1950820000	1,25 €	10
SF-TOOL 1	SlimFix	1782970000	1,50 €	10
SF-TOOL 2-3	SlimFix	1782960000	1,50 €	10
SF-TOOL 4-5	SlimFix	1782980000	1,50 €	10

Tip	Renk	Sipariş No	Fiyat/Birim	Ambalaj
TM-I - Etiket				
TM-I 12 MC NE WS	Beyaz	1718411044	0,202 €	320
TM-I 12 MC NE GE	Sarı	1718411687	0,202 €	320
TM-I 15 MC NE WS	Beyaz	1609981044	0,202 €	400
TM-I 15 MC NE GE	Sarı	1609981687	0,202 €	400
TM-I 18 MC NE WS	Beyaz	1718431044	0,224 €	320
TM-I 18 MC NE GE	Sarı	1718431687	0,224 €	320
TM-I 20 MC NE WS	Beyaz	1680411044	0,224 €	400
TM-I 20 MC NE GE	Sarı	1680411687	0,224 €	400
TM-I 30 MC NE WS	Beyaz	1876390000	0,224 €	300
TM-I 30 MC NE GE	Sarı	1876370000	0,224 €	300

Tip	Uzunluk	Kablo Kesit	Sipariş No	Fiyat/Birim	Ambalaj
TM Şeffaf Kılıflar					
TM 201/12 VO	12 mm	0.25 - 1.5 mm ²	1798640000	0,045 €	1000
TM 201/15 VO	15 mm	0.25 - 1.5 mm ²	1798620000	0,045 €	1000
TM 201/18 VO	18 mm	0.25 - 1.5 mm ²	1798600000	0,067 €	1000
TM 201/20 VO	20 mm	0.25 - 1.5 mm ²	1798580000	0,067 €	1000
TM 201/30 VO	30 mm	0.25 - 1.5 mm ²	1874850000	0,09 €	500
TM 202/12 VO	12 mm	0.5 - 2.5 mm ²	1798560000	0,056 €	1000
TM 202/15 VO	15 mm	0.5 - 2.5 mm ²	1798540000	0,056 €	1000
TM 202/18 VO	18 mm	0.5 - 2.5 mm ²	1798530000	0,067 €	1000

Serinin devamı sayfa 39

Tip	Uzunluk	Kablo Kesit	Sipariş No	Fiyat/Birim	Ambalaj
TM 202/20 VO	20 mm	0.5 - 2.5 mm ²	1798520000	0,067 €	1000
TM 202/30 VO	30 mm	0.5 - 2.5 mm ²	1874760000	0,101 €	500
TM 203/12 VO	12 mm	2.5 - 10 mm ²	1798510000	0,067 €	500
TM 203/15 VO	15 mm	2.5 - 10 mm ²	1798490000	0,067 €	500
TM 203/18 VO	18 mm	2.5 - 10 mm ²	1798480000	0,09 €	500
TM 203/20 VO	20 mm	2.5 - 10 mm ²	1798470000	0,09 €	500
TM 203/30 VO	30 mm	2.5 - 10 mm ²	1874770000	0,134 €	200
TM 204/12 VO	12 mm	6 - 16 mm ²	1806180000	0,078 €	500
TM 204/15 VO	15 mm	6 - 16 mm ²	1806240000	0,078 €	500
TM 204/18 VO	18 mm	6 - 16 mm ²	1806300000	0,101 €	500
TM 204/20 VO	20 mm	6 - 16 mm ²	1806360000	0,101 €	500
TM 204/30 VO	30 mm	6 - 16 mm ²	1874780000	0,168 €	200
TM 205/12 VO	12 mm	16 - 35 mm ²	1806190000	0,157 €	200
TM 205/15 VO	15 mm	16 - 35 mm ²	1806250000	0,19 €	200
TM 205/18 VO	18 mm	16 - 35 mm ²	1806310000	0,202 €	200
TM 205/20 VO	20 mm	16 - 35 mm ²	1806370000	0,213 €	200
TM 205/30 VO	30 mm	16 - 35 mm ²	1874790000	0,347 €	200

CLI T Şeffaf Kılflar

CLI T 02-12	12 mm	0.22 - 1.5 mm ²	1764060000	0,067 €	200
CLI T 02-15	15 mm	0.22 - 1.5 mm ²	1764070000	0,067 €	200
CLI T 02-18	18 mm	0.22 - 1.5 mm ²	1764140000	0,067 €	200
CLI T 02-20	20 mm	0.22 - 1.5 mm ²	1764150000	0,078 €	200
CLI T 02-30	30 mm	0.22 - 1.5 mm ²	1889580000	0,078 €	200
CLI T 1-12	12 mm	0.75 - 6 mm ²	1764190000	0,067 €	200
CLI T 1-15	15 mm	0.75 - 6 mm ²	1764200000	0,067 €	200
CLI T 1-18	18 mm	0.75 - 6 mm ²	1764210000	0,067 €	200
CLI T 1-20	20 mm	0.75 - 6 mm ²	1764220000	0,101 €	200
CLI T 1-30	30 mm	0.75 - 6 mm ²	1889560000	0,101 €	200
CLI T 2-12	12 mm	4 - 35 mm ²	1764230000	0,146 €	100
CLI T 2-15	15 mm	4 - 35 mm ²	1764240000	0,146 €	100
CLI T 2-18	18 mm	4 - 35 mm ²	1764250000	0,146 €	100
CLI T 2-20	20 mm	4 - 35 mm ²	1764260000	0,146 €	100
CLI T 2-30	30 mm	4 - 35 mm ²	1889570000	0,213 €	100
CLI T 3-12	12 mm	25 - 75 mm ²	1764270000	0,28 €	100
CLI T 3-15	15 mm	25 - 75 mm ²	1764280000	0,28 €	100
CLI T 3-18	18 mm	25 - 75 mm ²	1764290000	0,28 €	100
CLI T 3-20	20 mm	25 - 75 mm ²	1764300000	0,28 €	100
CLI T 3-30	30 mm	25 - 75 mm ²	1889550000	0,28 €	100

DMC 12/27 - Kablo Markalama

DMC 12/27 MC NE WS	12,0 x 27,0 mm	0,5 - 10,0 mm ²	1016030000	0,403 €	50
DMC 12/27 MC NE GE	12,0 x 27,0 mm	0,5 - 10,0 mm ²	1018190000	0,403 €	50

Tip	Renk	Açıklama	Sipariş No	Fiyat/Birim	Ambalaj
SwitchMark SM - Push Butonlar İçin					
SM 27/8 MC NE WS	Beyaz	Yapışkansız	1699820000	0,627 €	80
SM 27/8 MC NE SI	Gri	Yapışkansız	1713680000	0,627 €	80
SM 27/8 K MC NE WS	Beyaz	Yapışkanlı	1812630000	1,15 €	80
SM 27/8 K MC NE SI	Gri	Yapışkanlı	1771930000	1,15 €	80
SM 27/12.5 MC NE WS	Beyaz	Yapışkansız	1699840000	0,672 €	80
SM 27/12.5 MC NE SI	Gri	Yapışkansız	1713700000	0,672 €	80
SM 27/12.5 K MC NE WS	Beyaz	Yapışkanlı	1699880000	1,10 €	80
SM 27/12.5 K MC NE SI	Gri	Yapışkanlı	1713720000	1,10 €	80
SM-H 27/12.5 SW	Siyah	Taşıyıcı	1716640000	0,851 €	25

Serinin devamı sayfa 40



CLI T 02-12



DMC 12/27 MC NE WS



SM 27/8 MC NE WS



SM 27/18 K MC NE WS



SM 45/45-24 MC NE WS



CC 15/17 MC NE WS



CC 85/54 MC NE WS

Tip	Renk	Açıklama	Sipariş No	Fiyat/Birim	Ambalaj
SM 27/18 MC NE WS	Beyaz	Yapışkansız	1699860000	0,717 €	80
SM 27/18 MC NE SI	Gri	Yapışkansız	1713740000	0,717 €	80
SM 27/18 K MC NE WS	Beyaz	Yapışkanlı	1707270000	1,10 €	80
SM 27/18 K MC NE SI	Gri	Yapışkanlı	1713760000	1,10 €	80
SM-H 27/18 SW	Siyah	Taşıyıcı	1716630000	0,862 €	25
SM 27/27 MC NE WS	Beyaz	Yapışkansız	1773220000	0,717 €	60
SM 27/27 MC NE SI	Gümüş	Yapışkansız	1773230000	0,717 €	60
SM 27/27 K MC NE WS	Beyaz	Yapışkanlı	1783000000	1,10 €	60
SM 27/27 K MC NE SI	Gri	Yapışkanlı	1782990000	1,10 €	60
SM-H 27/27 SW	Siyah	Taşıyıcı	1782710000	0,896 €	10
SM 18/9.5 K MC NE WS	Beyaz	Yapışkanlı	1248580000	1,10 €	200
SM 18/9.5 K MC NE GE	Sarı	Yapışkanlı	1248590000	1,10 €	200
SM 18/9.5 K MC NE GR	Gri	Yapışkanlı	1248610000	1,10 €	200
SM 19/42 K MC NE WS	Beyaz	Yapışkanlı	1248620000	1,50 €	40
SM 19/42 K MC NE GE	Sarı	Yapışkanlı	1248630000	1,50 €	40
SM 19/42 K MC NE GR	Gri	Yapışkanlı	1248640000	1,50 €	40
SM 45/45-24 MC NE WS	Beyaz	Yapışkansız	1248650000	2,15 €	20
SM 45/45-24 MC NE GE	Sarı	Yapışkansız	1248660000	2,15 €	20
SM 45/45-24 MC NE GR	Gri	Yapışkansız	1248670000	2,15 €	20

ClipCard Multikartları

CC 15/17 MC NE WS	Beyaz	Yapışkansız	1876570000	0,482 €	80
CC 15/17 MC NE SI	Gri	Yapışkansız	1876610000	0,482 €	80
CC 15/17 K MC NE WS	Beyaz	Yapışkanlı	1876590000	0,515 €	80
CC 15/17 K MC NE SI	Gri	Yapışkanlı	1876580000	0,515 €	80
CC-H 15/17	Siyah	Taşıyıcı	1790430000	1,35 €	75
CC 15/27 MC NE WS	Beyaz	Yapışkansız	1876770000	0,515 €	80
CC 15/27 MC NE SI	Gri	Yapışkansız	1876760000	0,515 €	80
CC 15/27 K MC NE WS	Beyaz	Yapışkanlı	1876640000	0,571 €	80
CC 15/27 K MC NE SI	Gri	Yapışkanlı	1876780000	0,571 €	80
CC-H 15/27	Siyah	Taşıyıcı	1790410000	1,40 €	45
CC 15/49 MC NE WS	Beyaz	Yapışkansız	1877260000	0,571 €	40
CC 15/49 MC NE SI	Gri	Yapışkansız	1877240000	0,571 €	40
CC 15/49 K MC NE WS	Beyaz	Yapışkanlı	1877220000	0,717 €	40
CC 15/49 K MC NE SI	Gri	Yapışkanlı	1877270000	0,717 €	40
CC-H 15/49	Siyah	Taşıyıcı	1790420000	1,50 €	25
CC 15/60 MC NE WS	Beyaz	Yapışkansız	1877350000	0,65 €	40
CC 15/60 MC NE SI	Gri	Yapışkansız	1877340000	0,65 €	40
CC 15/60 K MC NE WS	Beyaz	Yapışkanlı	1877310000	0,75 €	40
CC 15/60 K MC NE SI	Gri	Yapışkanlı	1877360000	0,75 €	40
CC-H 15/60	Siyah	Taşıyıcı	1878910000	1,70 €	25
CC 30/60 MC NE WS	Beyaz	Yapışkansız	1934420000	0,717 €	30
CC 30/60 MC NE SI	Gri	Yapışkansız	1934400000	0,717 €	30
CC 30/60 K MC NE WS	Beyaz	Yapışkanlı	1934390000	0,75 €	30
CC 30/60 K MC NE SI	Gri	Yapışkanlı	1934330000	0,75 €	30
CC-H 30/60	Siyah	Taşıyıcı	1934430000	1,80 €	10
CC 85/54 MC NE WS	Beyaz	Yapışkansız	1138400000	2,95 €	10
CC 85/54 MC NE GR	Gri	Yapışkansız	1138420000	2,95 €	10
CC 85/54 K MC NE WS	Beyaz	Yapışkanlı	1138430000	3,45 €	10
CC 85/54 K MC NE GR	Gri	Yapışkanlı	1138450000	3,45 €	10

ESG Cihaz Markalama - Multikart

ESG 6/15 K MC NE WS	Beyaz	Yapışkanlı	1880100000	0,392 €	200
ESG 6/15 K MC NE GE	Sarı	Yapışkanlı	1880130000	0,638 €	200

Serinin devamı sayfa 41

Tip	Renk	Açıklama	Sipariş No	Fiyat/Birim	Ambalaj
ESG 6/15 RIDER MC NE WS	Beyaz	Yapışkanlı	1881280000	0,123 €	200
ESG 6/17 K MC NE WS	Beyaz	Yapışkanlı	1880120000	0,392 €	200
ESG 6/17 K MC NE GE	Sarı	Yapışkanlı	1880110000	0,392 €	200
ESG 7/20 SIRIUS MC NE WS	Beyaz	Yapışkansız	1736181044	0,336 €	200
ESG 7/20 SIRIUS MC NE TU	Turkuaz	Yapışkansız	1736181696	0,336 €	200
ESG 8/17 MC NE WS	Beyaz	Yapışkansız	1674740000	0,314 €	200
ESG 9/11 K MC NE WS	Beyaz	Yapışkanlı	1857440000	0,403 €	200
ESG 9/17 K MC NE WS	Beyaz	Yapışkanlı	1674760000	0,515 €	200
ESG 9/17 K MC NE GE	Sarı	Yapışkanlı	1753500000	0,459 €	200
ESG 9/20 MC NE WS	Beyaz	Yapışkansız	1609940000	0,325 €	200
ESG 9/20 MC NE TK	Turkuaz	Yapışkansız	1866690000	0,325 €	200

Tip	Açıklama	Sipariş No	Fiyat/Birim	Ambalaj
Metal Markalama				
CC-M 85/54 AL	Alüminyum Metal Kart	1327600000	9,15 €	40
CC-M 85/54 ST	Paslanmaz Çelik Metal Kart	1327620000	13,70 €	40
CC-M 27/18 AL	Alüminyum Metal Kart	1327630000	1,80 €	200
CC-M 27/18 ST	Paslanmaz Çelik Metal Kart	1327640000	2,55 €	200
CC-M 85/27 AL	Alüminyum Metal Kart	1327650000	5,70 €	80
CC-M 85/27 ST	Paslanmaz Çelik Metal Kart	1327670000	7,35 €	80
CC-M 30/60 ST	Paslanmaz Çelik Metal Kart	1327690000	5,65 €	100
CC-M 15/60 AL	Alüminyum Metal Kart	1327700000	2,25 €	200
CC-M 15/60 ST	Paslanmaz Çelik Metal Kart	1327720000	3,10 €	200
CC-M 15/45 AL	Alüminyum Metal Kart	1327730000	1,85 €	200
CC-M 15/45 ST	Paslanmaz Çelik Metal Kart	1327740000	2,75 €	200
CC-M DIA 30 AL	Alüminyum Metal Kart	1327750000	2,25 €	200
CC-M DIA 30 ST	Paslanmaz Çelik Metal Kart	1327770000	2,95 €	200
SFX-M 11/60 AL	Alüminyum Metal Kart - Kablo Markalaması	1327780000	2,75 €	50
SFX-M 11/60 ST	Paslanmaz Çelik Metal Kart - Kablo Markalaması	1327790000	3,45 €	50
CC-M 85/54 4X3 AL	Üzerinde 4 Adet Puntolama Deliği Olan Alüminyum Tip	1327800000	9,15 €	40
CC-M 85/54 4X3 ST	Üzerinde 4 Adet Puntolama Deliği Olan Paslanmaz Çelik Tip	1327820000	13,70 €	40
CC-M 85/27 2X3 AL	Üzerinde 2 Adet Puntolama Deliği Olan Alüminyum Tip	1327830000	5,70 €	80
CC-M 85/27 2X3 ST	Üzerinde 2 Adet Puntolama Deliği Olan Paslanmaz Çelik Tip	1327840000	7,35 €	80
CC-M 30/60 2X3 AL	Üzerinde 2 Adet Puntolama Deliği Olan Alüminyum Tip	1327850000	4,45 €	100
CC-M 30/60 2X3 ST	Üzerinde 2 Adet Puntolama Deliği Olan Paslanmaz Çelik Tip	1327870000	5,65 €	100
CC-M 15/60 2X3 AL	Üzerinde 2 Adet Puntolama Deliği Olan Alüminyum Tip	1327880000	2,25 €	200
CC-M 15/60 2X3 ST	Üzerinde 2 Adet Puntolama Deliği Olan Paslanmaz Çelik Tip	1327890000	3,10 €	200
CC-M 15/45 2X3 AL	Üzerinde 2 Adet Puntolama Deliği Olan Alüminyum Tip	1327900000	1,85 €	200
CC-M 15/45 2X3 ST	Üzerinde 2 Adet Puntolama Deliği Olan Paslanmaz Çelik Tip	1327920000	2,75 €	200
DKB CC 85/54	Metal Kartlar İçin Yapışkanlı Bant	1175850000	0,95 €	100
DKB CC 85/27	Metal Kartlar İçin Yapışkanlı Bant	1226620000	0,82 €	100
CC-M 30/60 AL	Alüminyum Metal Kart	1327680000	4,45 €	100
DKB CC 30/60	Metal Kartlar İçin Yapışkanlı Bant	1341130000	0,862 €	100
DKB CC 27/18	Metal Kartlar İçin Yapışkanlı Bant	1341140000	0,358 €	320
DKB CC 15/60	Metal Kartlar İçin Yapışkanlı Bant	1341150000	0,638 €	160
DKB CC 15/45	Metal Kartlar İçin Yapışkanlı Bant	1341170000	0,515 €	240
DKB CC DIA 30	Metal Kartlar İçin Yapışkanlı Bant	1341180000	0,549 €	200
SFX-M 11/60-5 AL	Metal Kablo Markalama , 7 - 40 mm, 60 x 11 mm / Alüminyum	1422560000	3,70 €	50
SFX-M 11/60-5 ST	Metal Kablo Markalama , 7 - 40 mm, 60 x 11 mm / Paslanmaz Çelik	1422570000	4,60 €	50
INLAY CC-M 85/54	Metal Kartlar İçin Taşıyıcı Aparat	1341030000	255,00 €	1
INLAY CC-M 27/18	Metal Kartlar İçin Taşıyıcı Aparat	1341040000	255,00 €	1
INLAY CC-M 85/27	Metal Kartlar İçin Taşıyıcı Aparat	1341050000	255,00 €	1
INLAY CC-M 30/60	Metal Kartlar İçin Taşıyıcı Aparat	1341070000	255,00 €	1



CC-M 85/54 AL



CC-M DIA 30 AL



DKB CC 27/18

Serinin devamı sayfa 42



INLAY CC-M 15/45



THM MT30X 15/6 WS

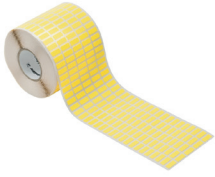

THM GEW 15/6 GE



DEK 5/3.5 MM WS



TM-I 12 MM BL

Tip	Açıklama	Sipariş No	Fiyat/Birim	Ambalaj
INLAY CC-M 15/60	Metal Kartlar İçin Taşıyıcı Aparat	1341080000	255,00 €	1
INLAY CC-M 15/45	Metal Kartlar İçin Taşıyıcı Aparat	1341090000	255,00 €	1
INLAY CC-M DIA 30	Metal Kartlar İçin Taşıyıcı Aparat	1341100000	255,00 €	1
INLAY SFX-M 11/60	Metal Kartlar İçin Taşıyıcı Aparat	1341110000	255,00 €	1
INLAY CC-M UNIVERSAL	Metal Kartlar İçin Taşıyıcı Aparat	1341120000	383,00 €	1

Tip	Açıklama	Renk / Materyal	Sipariş No	Fiyat/Birim	Ambalaj
THM - Cihaz ve İletken Markalaması					
THM MT30X 15/6 WS	10.000 / Rulo	Beyaz - Polyester Film	1753231044	485,00 €	1
THM MT30X 15/6 GE	10.000 / Rulo	Sarı - Polyester Film	1753231687	486,00 €	1
THM MT30X 17/9 WS	10.000 / Rulo	Beyaz - Polyester Film	1968130000	531,00 €	1
THM MT30X 17/9 GE	10.000 / Rulo	Sarı - Polyester Film	1856650000	531,00 €	1
THM MT30X 20/8 WS	10.000 / Rulo	Beyaz - Polyester Film	1753241044	485,00 €	1
THM MT30X 20/8 GE	10.000 / Rulo	Sarı - Polyester Film	1753241687	485,00 €	1
THM MT30X 25/12 WS	10.000 / Rulo	Beyaz - Polyester Film	1751751044	798,00 €	1
THM MT30X 25/12 GE	10.000 / Rulo	Sarı - Polyester Film	1751751687	485,00 €	1
THM MT30X 45/23 WS	2.000 / Rulo	Beyaz - Polyester Film	1751811044	427,00 €	1
THM MT30X 45/23 GE	2.000 / Rulo	Sarı - Polyester Film	1751811687	427,00 €	1
THM MT30X 65/35 WS	1.000 / Rulo	Beyaz - Polyester Film	1751831044	430,00 €	1
THM MT30X 65/35 GE	1.000 / Rulo	Sarı - Polyester Film	1751831687	485,00 €	1
THM GEW 15/6 WS	10.000 / Rulo	Beyaz - Tekstil Kağıdı	1059780000	601,00 €	1
THM GEW 15/6 GE	10.000 / Rulo	Sarı - Tekstil Kağıdı	1059790000	601,00 €	1
THM GEW 17/9 WS	10.000 / Rulo	Beyaz - Tekstil Kağıdı	1059800000	601,00 €	1
THM GEW 17/9 GE	10.000 / Rulo	Sarı - Tekstil Kağıdı	1059810000	601,00 €	1
THM GEW 20/8 WS	10.000 / Rulo	Beyaz - Tekstil Kağıdı	1059870000	601,00 €	1
THM GEW 20/8 GE	10.000 / Rulo	Sarı - Tekstil Kağıdı	1059880000	601,00 €	1

Tip	Renk	Birlikte Kullanılacak Ribon	Sipariş No	Fiyat/Birim	Ambalaj
Multimark Etiket Grupları					
Klemens Markalama DEK, WS					
DEK 5/3.5 MM WS	Beyaz	RIBBON MM-TB 25/360 SW	2007100000	0,056 €	1000
DEK 5/5 MM WS	Beyaz	RIBBON MM-TB 25/360 SW	2007110000	0,056 €	800
DEK 5/6 MM WS	Beyaz	RIBBON MM-TB 25/360 SW	2007120000	0,056 €	600
DEK 5/8 MM WS	Beyaz	RIBBON MM-TB 25/360 SW	2007130000	0,056 €	500
WS 8/3.5 MM WS	Beyaz	RIBBON MM-TB 25/360 SW	2007140000	0,067 €	1000
WS 8/5 MM WS	Beyaz	RIBBON MM-TB 25/360 SW	2007150000	0,067 €	800
WS 8/6 MM WS	Beyaz	RIBBON MM-TB 25/360 SW	2007160000	0,08 €	600
WS 8/8 MM WS	Beyaz	RIBBON MM-TB 25/360 SW	2007170000	0,085 €	500
WS 8/8 MM BP WS	Beyaz	RIBBON MM-TB 25/360 SW	2619830000	0,078 €	5000
MF 10/6 MM WS	Beyaz	RIBBON MM-TB 25/360 SW	2519180000	0,157 €	500
MF 10/8 MM WS	Beyaz	RIBBON MM-TB 25/360 SW	2519190000	0,157 €	400
WS 12/3.5 MM WS	Beyaz	RIBBON MM-TB 25/360 SW	2007180000	0,083 €	1000
WS 12/5 MM WS	Beyaz	RIBBON MM-TB 25/360 SW	2007190000	0,08 €	800
WS 12/6 MM WS	Beyaz	RIBBON MM-TB 25/360 SW	2007200000	0,09 €	600
WS 12/8 MM WS	Beyaz	RIBBON MM-TB 25/360 SW	2007210000	0,096 €	500

Tip	Renk	Birlikte Kullanılacak Ribon	Sipariş No	Fiyat/Birim	Ambalaj
Kablo Markalama TM-I					
TM-I 12 MM BL	Mavi	RIBBON MM 80/360 SW	2005890000	0,112 €	2000
TM-I 12 MM GE	Sarı	RIBBON MM 80/360 SW	2005550000	0,123 €	2000
TM-I 12 MM RT	Kırmızı	RIBBON MM 80/360 SW	2005730000	0,112 €	2000
TM-I 12 MM WS	Beyaz	RIBBON MM 80/360 SW	2005440000	0,112 €	2000
TM-I 15 MM BL	Mavi	RIBBON MM 80/360 SW	2005910000	0,123 €	2000
TM-I 15 MM GE	Sarı	RIBBON MM 80/360 SW	2005580000	0,123 €	2000
TM-I 15 MM RT	Kırmızı	RIBBON MM 80/360 SW	2005760000	0,123 €	2000

Serinin devamı sayfa 43

Tip	Renk	Birlikte Kullanılacak Ribon	Sipariş No	Fiyat/Birim	Ambalaj
TM-I 15 MM WS	Beyaz	RIBBON MM 80/360 SW	2005450000	0,123 €	2000
TM-I 18 MM BL	Mavi	RIBBON MM 80/360 SW	2005930000	0,134 €	2000
TM-I 18 MM GE	Sarı	RIBBON MM 80/360 SW	2005610000	0,134 €	2000
TM-I 18 MM RT	Kırmızı	RIBBON MM 80/360 SW	2005790000	0,134 €	2000
TM-I 18 MM WS	Beyaz	RIBBON MM 80/360 SW	2005470000	0,134 €	2000
TM-I 20 MM BL	Mavi	RIBBON MM 80/360 SW	2005950000	0,134 €	2000
TM-I 20 MM GE	Sarı	RIBBON MM 80/360 SW	2005640000	0,134 €	2000
TM-I 20 MM RT	Kırmızı	RIBBON MM 80/360 SW	2005820000	0,134 €	2000
TM-I 20 MM WS	Beyaz	RIBBON MM 80/360 SW	2005490000	0,134 €	2000
TM-I 23 MM BL	Mavi	RIBBON MM 80/360 SW	2005970000	0,146 €	2000
TM-I 23 MM GE	Sarı	RIBBON MM 80/360 SW	2005670000	0,146 €	2000
TM-I 23 MM RT	Kırmızı	RIBBON MM 80/360 SW	2005850000	0,146 €	2000
TM-I 23 MM WS	Beyaz	RIBBON MM 80/360 SW	2005510000	0,146 €	2000
TM-I 30 MM BL	Mavi	RIBBON MM 80/360 SW	2005990000	0,157 €	2000
TM-I 30 MM GE	Sarı	RIBBON MM 80/360 SW	2005700000	0,157 €	2000
TM-I 30 MM RT	Kırmızı	RIBBON MM 80/360 SW	2005870000	0,157 €	2000
TM-I 30 MM WS	Beyaz	RIBBON MM 80/360 SW	2005530000	0,157 €	2000

Kablo Markalama WM

WM 0/12 1.0-2.0 MM GE	Sarı - 0.5 - 0.75 mm ²	RIBBON MM 80/360 SW	2006250000	0,134 €	2000
WM 0/12 1.0-2.0 MM WS	Beyaz - 0.5 - 0.75 mm ²	RIBBON MM 80/360 SW	2006170000	0,134 €	2000
WM 0/21 1.0-2.0 MM GE	Sarı - 0.5 - 0.75 mm ²	RIBBON MM 80/360 SW	2006090000	0,146 €	2000
WM 0/21 1.0-2.0 MM WS	Beyaz - 0.5 - 0.75 mm ²	RIBBON MM 80/360 SW	2006010000	0,146 €	2000
WM 0/6 1.0-2.0 MM GE	Sarı - 0.5 - 0.75 mm ²	RIBBON MM 80/360 SW	2006410000	0,134 €	2000
WM 0/6 1.0-2.0 MM WS	Beyaz - 0.5 - 0.75 mm ²	RIBBON MM 80/360 SW	2006330000	0,134 €	2000
WM 1/12 2.0-3.5 MM GE	Sarı - 0.75 - 2.5 mm ²	RIBBON MM 80/360 SW	2006270000	0,146 €	2000
WM 1/12 2.0-3.5 MM WS	Beyaz - 0.75 - 2.5 mm ²	RIBBON MM 80/360 SW	2006190000	0,146 €	2000
WM 1/21 2.0-3.5 MM GE	Sarı - 0.75 - 2.5 mm ²	RIBBON MM 80/360 SW	2006110000	0,146 €	2000
WM 1/21 2.0-3.5 MM WS	Beyaz - 0.75 - 2.5 mm ²	RIBBON MM 80/360 SW	2006030000	0,146 €	2000
WM 1/6 2.0-3.5 MM GE	Sarı - 0.75 - 2.5 mm ²	RIBBON MM 80/360 SW	2006430000	0,134 €	2000
WM 1/6 2.0-3.5 MM WS	Beyaz - 0.75 - 2.5 mm ²	RIBBON MM 80/360 SW	2006350000	0,134 €	2000
WM 2/12 3.5-5.0 MM GE	Sarı - 2.5 - 4.0 mm ²	RIBBON MM 80/360 SW	2006290000	0,179 €	2000
WM 2/12 3.5-5.0 MM WS	Beyaz - 2.5 - 4.0 mm ²	RIBBON MM 80/360 SW	2006210000	0,179 €	2000
WM 2/21 3.5-5.0 MM GE	Sarı - 2.5 - 4.0 mm ²	RIBBON MM 80/360 SW	2006130000	0,179 €	2000
WM 2/21 3.5-5.0 MM WS	Beyaz - 2.5 - 4.0 mm ²	RIBBON MM 80/360 SW	2006050000	0,179 €	2000
WM 2/6 3.5-5.0 MM GE	Sarı - 2.5 - 4.0 mm ²	RIBBON MM 80/360 SW	2006450000	0,146 €	2000
WM 2/6 3.5-5.0 MM WS	Beyaz - 2.5 - 4.0 mm ²	RIBBON MM 80/360 SW	2006370000	0,146 €	2000
WM 3/12 5.0-8.0 MM GE	Sarı - 4.0 - 16 mm ²	RIBBON MM 80/360 SW	2006310000	0,202 €	2000
WM 3/12 5.0-8.0 MM WS	Beyaz - 4.0 - 16 mm ²	RIBBON MM 80/360 SW	2006230000	0,202 €	2000
WM 3/21 5.0-8.0 MM GE	Sarı - 4.0 - 16 mm ²	RIBBON MM 80/360 SW	2006150000	0,246 €	2000
WM 3/21 5.0-8.0 MM WS	Beyaz - 4.0 - 16 mm ²	RIBBON MM 80/360 SW	2006070000	0,246 €	2000
WM 3/6 5.0-8.0 MM GE	Sarı - 4.0 - 16 mm ²	RIBBON MM 80/360 SW	2006470000	0,179 €	2000
WM 3/6 5.0-8.0 MM WS	Beyaz - 4.0 - 16 mm ²	RIBBON MM 80/360 SW	2006390000	0,179 €	2000

Kablo Markalama SFX

SFX 9/24 MM GE	Sarı	RIBBON MM 80/360 SW	2005380000	0,403 €	1000
SFX 9/24 MM WS	Beyaz	RIBBON MM 80/360 SW	2005320000	0,403 €	1000
SFX 11/60 MM GE	Sarı	RIBBON MM 80/360 SW	2005400000	0,482 €	1000
SFX 11/60 MM WS	Beyaz	RIBBON MM 80/360 SW	2005340000	0,52 €	1000
SFX 30/60 MM GE	Sarı	RIBBON MM 80/360 SW	2005420000	0,82 €	300
SFX 30/60 MM WS	Beyaz	RIBBON MM 80/360 SW	2005360000	0,82 €	300

Kablo Markalama ELS Taşıyıcı Kılıf İçeri Markalama Yüzeyleri

ELS 6/30 MM GE	Sarı	RIBBON MM 80/360 SW	2010620000	0,202 €	3000
ELS 6/30 MM WS	Beyaz	RIBBON MM 80/360 SW	2009980000	0,202 €	3000

Serinin devamı sayfa 44



ESG 6/17 MM SW



ESG 8/20 MM GR



SM 27/12.5 MM GN



SM 36/18-30 MM GR

Tip	Renk	Birlikte Kullanılacak Ribon	Sipariş No	Fiyat/Birim	Ambalaj
ELS 8/20 MM GE	Sarı	RIBBON MM 80/360 SW	2005240000	0,168 €	3000
ELS 8/20 MM WS	Beyaz	RIBBON MM 80/360 SW	2005180000	0,185 €	3000
ELS 16/40 MM GE	Sarı	RIBBON MM 80/360 SW	2005260000	0,28 €	2000
ELS 16/40 MM WS	Beyaz	RIBBON MM 80/360 SW	2005200000	0,28 €	2000

Cihaz Markalama ESG, SM

ESG 6/17 MM GE	Sarı	RIBBON MM 80/360 SW	2005110000	0,19 €	3000
ESG 6/17 MM GR	Gri	RIBBON MM 80/360 SW	2005120000	0,19 €	3000
ESG 6/17 MM SW	Siyah	RIBBON MM 80/300 WS	2005130000	0,19 €	3000
ESG 6/17 MM WS	Beyaz	RIBBON MM 80/360 SW	2005100000	0,19 €	3000
ESG 8/20 MM GE	Sarı	RIBBON MM 80/360 SW	2005150000	0,179 €	3000
ESG 8/20 MM GR	Gri	RIBBON MM 80/360 SW	2005160000	0,181 €	3000
ESG 8/20 MM SW	Siyah	RIBBON MM 80/300 WS	2005170000	0,181 €	3000
ESG 8/20 MM WS	Beyaz	RIBBON MM 80/360 SW	2005140000	0,179 €	3000
ESG 9/17 MM GE	Sarı	RIBBON MM 80/360 SW	2005210000	0,224 €	3000
ESG 9/17 MM GR	Gri	RIBBON MM 80/360 SW	2005230000	0,224 €	3000
ESG 9/17 MM SW	Siyah	RIBBON MM 80/300 WS	2005250000	0,23 €	3000
ESG 9/17 MM WS	Beyaz	RIBBON MM 80/360 SW	2005190000	0,224 €	3000
SM 18/9.5 MM GE	Sarı	RIBBON MM 80/360 SW	2006240000	0,515 €	1000
SM 18/9.5 MM GR	Gri	RIBBON MM 80/360 SW	2006260000	0,515 €	1000
SM 18/9.5 MM SW	Siyah	RIBBON MM 80/300 WS	2006200000	0,515 €	1000
SM 18/9.5 MM WS	Beyaz	RIBBON MM 80/360 SW	2006220000	0,515 €	1000
SM 27/8 MM GE	Sarı	RIBBON MM 80/360 SW	2006420000	0,392 €	1000
SM 27/8 MM GN	Yeşil	RIBBON MM 80/360 SW	2006490000	0,392 €	1000
SM 27/8 MM GR	Gri	RIBBON MM 80/360 SW	2006480000	0,392 €	1000
SM 27/8 MM RT	Kırmızı	RIBBON MM 80/360 SW	2006460000	0,392 €	1000
SM 27/8 MM SW	Siyah	RIBBON MM 80/300 WS	2006440000	0,392 €	1000
SM 27/8 MM WS	Beyaz	RIBBON MM 80/360 SW	2006400000	0,392 €	1000
SM 27/12.5 MM GE	Sarı	RIBBON MM 80/360 SW	2006510000	0,47 €	1000
SM 27/12.5 MM GN	Yeşil	RIBBON MM 80/360 SW	2006550000	0,47 €	1000
SM 27/12.5 MM GR	Gri	RIBBON MM 80/360 SW	2006520000	0,50 €	1000
SM 27/12.5 MM RT	Kırmızı	RIBBON MM 80/360 SW	2006540000	0,47 €	1000
SM 27/12.5 MM SW	Siyah	RIBBON MM 80/300 WS	2006530000	0,47 €	1000
SM 27/12.5 MM WS	Beyaz	RIBBON MM 80/360 SW	2006500000	0,50 €	1000
SM 27/18 MM GE	Sarı	RIBBON MM 80/360 SW	2006300000	0,64 €	1000
SM 27/18 MM GN	Yeşil	RIBBON MM 80/360 SW	2006380000	0,605 €	1000
SM 27/18 MM GR	Gri	RIBBON MM 80/360 SW	2006340000	0,605 €	1000
SM 27/18 MM RT	Kırmızı	RIBBON MM 80/360 SW	2006360000	0,605 €	1000
SM 27/18 MM SW	Siyah	RIBBON MM 80/300 WS	2006320000	0,605 €	1000
SM 27/18 MM WS	Beyaz	RIBBON MM 80/360 SW	2006280000	0,605 €	1000
SM 27/18-22 MM GE	Sarı	RIBBON MM 80/360 SW	2005810000	0,952 €	1000
SM 27/18-22 MM GN	Yeşil	RIBBON MM 80/360 SW	2005920000	0,93 €	1000
SM 27/18-22 MM GR	Gri	RIBBON MM 80/360 SW	2005860000	0,952 €	1000
SM 27/18-22 MM RT	Kırmızı	RIBBON MM 80/360 SW	2005900000	0,93 €	1000
SM 27/18-22 MM SW	Siyah	RIBBON MM 80/300 WS	2005880000	0,93 €	1000
SM 27/18-22 MM WS	Beyaz	RIBBON MM 80/360 SW	2005840000	0,952 €	1000
SM 36/18-30 MM GE	Sarı	RIBBON MM 80/360 SW	2006080000	1,05 €	1000
SM 36/18-30 MM GN	Yeşil	RIBBON MM 80/360 SW	2006180000	1,05 €	1000

Cihaz Markalama SM, CC, EL

SM 36/18-30 MM GR	Gri	RIBBON MM 80/360 SW	2006120000	1,05 €	1000
SM 36/18-30 MM RT	Kırmızı	RIBBON MM 80/360 SW	2006160000	1,05 €	1000
SM 36/18-30 MM SW	Siyah	RIBBON MM 80/300 WS	2006140000	1,05 €	1000
SM 36/18-30 MM WS	Beyaz	RIBBON MM 80/360 SW	2006100000	1,05 €	1000

Serinin devamı sayfa 45



SM 27/18-22 MM RT



CC 15/27 MM WS



EL 12 MM GE 30M



WKM 18/43

Tip	Renk	Birlikte Kullanılacak Ribon	Sipariş No	Fiyat/Birim	Ambalaj
SM DIA 60-22 MM GE	Sarı	RIBBON MM 80/360 SW	2006060000	1,40 €	450
CC 15/27 MM GE	Sarı	RIBBON MM 80/360 SW	2005630000	0,235 €	450
CC 15/27 MM GR	Gri	RIBBON MM 80/360 SW	2005660000	0,235 €	450
CC 15/27 MM SW	Siyah	RIBBON MM 80/300 WS	2005690000	0,235 €	450
CC 15/27 MM WS	Beyaz	RIBBON MM 80/360 SW	2005600000	0,235 €	450
CC 15/45 MM GE	Sarı	RIBBON MM 80/360 SW	2005520000	0,347 €	450
CC 15/45 MM GR	Gri	RIBBON MM 80/360 SW	2005540000	0,347 €	450
CC 15/45 MM SW	Siyah	RIBBON MM 80/300 WS	2005570000	0,347 €	450
CC 15/45 MM WS	Beyaz	RIBBON MM 80/360 SW	2005500000	0,347 €	450
CC 15/60 MM GE	Sarı	RIBBON MM 80/360 SW	2005430000	0,444 €	450
CC 15/60 MM GR	Gri	RIBBON MM 80/360 SW	2005460000	0,444 €	450
CC 15/60 MM SW	Siyah	RIBBON MM 80/300 WS	2005480000	0,444 €	450
CC 15/60 MM WS	Beyaz	RIBBON MM 80/360 SW	2005410000	0,444 €	450
CC 30/60 MM GE	Sarı	RIBBON MM 80/360 SW	2005350000	0,93 €	450
CC 30/60 MM GR	Gri	RIBBON MM 80/360 SW	2005370000	0,93 €	450
CC 30/60 MM SW	Siyah	RIBBON MM 80/300 WS	2005390000	0,93 €	450
CC 30/60 MM WS	Beyaz	RIBBON MM 80/360 SW	2005330000	0,93 €	450
CC 85/54 MM GE	Sarı	RIBBON MM 80/360 SW	2005280000	2,40 €	450
CC 85/54 MM GR	Gri	RIBBON MM 80/360 SW	2005290000	2,40 €	450
CC 85/54 MM SW	Siyah	RIBBON MM 80/300 WS	2005310000	2,40 €	450
CC 85/54 MM WS	Beyaz	RIBBON MM 80/360 SW	2005270000	2,40 €	450
EL 12 MM GE 30M	Sarı	RIBBON MM 80/360 SW	2006580000	68,40 €	1
EL 12 MM WS 30M	Beyaz	RIBBON MM 80/360 SW	2006570000	78,00 €	1
EL 15 MM GE 30M	Sarı	RIBBON MM 80/360 SW	2006600000	84,00 €	1
EL 15 MM SI 30M	Gümüş	RIBBON MM 80/360 SW	2006610000	84,00 €	1
EL 15 MM WS 30M	Beyaz	RIBBON MM 80/360 SW	2006590000	98,00 €	1
EL 27 MM GE 30M	Sarı	RIBBON MM 80/360 SW	2006640000	157,00 €	1
EL 27 MM SI 30M	Gümüş	RIBBON MM 80/360 SW	2006620000	157,00 €	1
EL 27 MM WS 30M	Beyaz	RIBBON MM 80/360 SW	2006630000	160,00 €	1
EL 38 MM GE 30M	Sarı	RIBBON MM 80/360 SW	2006670000	213,00 €	1
EL 38 MM SI 30M	Gümüş	RIBBON MM 80/360 SW	2006650000	213,00 €	1
EL 38 MM WS 30M	Beyaz	RIBBON MM 80/360 SW	2006660000	213,00 €	1
EL 60 MM GE 30M	Sarı	RIBBON MM 80/360 SW	2006700000	350,00 €	1
EL 60 MM SI 30M	Gümüş	RIBBON MM 80/360 SW	2006680000	350,00 €	1
EL 60 MM WS 30M	Beyaz	RIBBON MM 80/360 SW	2006690000	350,00 €	1
EL 100 MM GE 30M	Sarı	RIBBON MM 110/360 SW	2006730000	600,00 €	1
EL 100 MM SI 30M	Gümüş	RIBBON MM 110/360 SW	2006710000	600,00 €	1
EL 100 MM WS 30M	Beyaz	RIBBON MM 110/360 SW	2006720000	600,00 €	1

Not: Markalamalar ile kullanılacak ribonlar "Cihaz Aksesuarları" başlığı altından haricen sipariş edilmelidir

Tip	Açıklama	En / Boy	Sipariş No	Fiyat/Birim	Ambalaj
Kablo Markalama Yüzeyleri					
WKM 18/43	Kablo markalama	18 / 43 mm	1610700000	1,50 €	50
WKM 8/20	Kablo markalama	8 / 20 mm	1753490000	1,45 €	50
WKM 8/30	Kablo markalama	8 / 30 mm	1631910000	1,45 €	50

Tip	Açıklama	Ölçü / Renk	Sipariş No	Fiyat/Birim	Ambalaj
Kablo Markalama Yüzeyleri					
ESO 5 DIN A4 WS	Beyaz, Tabaka/60	40 x 16,5 mm / Beyaz	1607710000	4,00 €	10
ESO 7 DIN A4 WS	Beyaz, Tabaka/60	27 x 6,3 mm / Beyaz	1607720000	4,00 €	10



HSS-HF 1.2-2.4 EL Y13M



HSS-HF 12.7-25.4 EL W10M

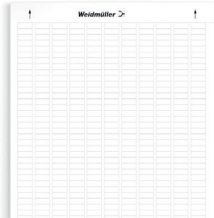

LM MT300 15/6 WS

Tip	Kesit	Ölçü	Sipariş No	Fiyat/Birim	Ambalaj
HSS Daralan Makoron - Şerit Tipi					
HSS-HF 1.2-2.4 EL Y13M	0.25 - 0.5 mm ² kablo çapı	13 Metre	1423220000	74,30 €	1
HSS-HF 1.6-3.2 EL Y13M	0.5 - 1.5 mm ² kablo çapı	13 Metre	1423230000	78,70 €	1
HSS-HF 2.4-4.8 EL Y13M	0.75 - 4 mm ² kablo çapı	13 Metre	1423240000	92,05 €	1
HSS-HF 3.2-6.4 EL Y13M	1.5 - 6 mm ² kablo çapı	13 Metre	1423250000	111,00 €	1
HSS-HF 4.8-9.5 EL Y13M	4.00 - 16 mm ² kablo çapı	13 Metre	1423260000	152,00 €	1
HSS-HF 6.4-12.7 EL Y13M	6 - 35 mm ² kablo çapı	13 Metre	1423270000	175,00 €	1
HSS-HF 9.5-19.1 EL Y10M	16 - 70 mm ² kablo çapı	10 Metre	1423280000	192,00 €	1
HSS-HF 12.7-25.4 EL Y10M	35 - 120 mm ² kablo çapı	10 Metre	1423290000	271,00 €	1
HSS-HF 1.2-2.4 EL W13M	0.25 - 0.5 mm ² kablo çapı	13 Metre	1423330000	73,70 €	1
HSS-HF 1.6-3.2 EL W13M	0.5 - 1.5 mm ² kablo çapı	13 Metre	1423340000	78,70 €	1
HSS-HF 2.4-4.8 EL W13M	0.75 - 4 mm ² kablo çapı	13 Metre	1423350000	92,05 €	1
HSS-HF 3.2-6.4 EL W13M	1.5 - 6 mm ² kablo çapı	13 Metre	1423360000	111,00 €	1
HSS-HF 4.8-9.5 EL W13M	4.00 - 16 mm ² kablo çapı	13 Metre	1423370000	152,00 €	1
HSS-HF 6.4-12.7 EL W13M	6 - 35 mm ² kablo çapı	13 Metre	1423380000	175,00 €	1
HSS-HF 9.5-19.1 EL W10M	16 - 70 mm ² kablo çapı	13 Metre	1423390000	192,00 €	1
HSS-HF 12.7-25.4 EL W10M	35 - 120 mm ² kablo çapı	10 Metre	1423410000	271,00 €	1
HSS-HF 1.2-2.4 EL Y30M	0.25 - 0.5 mm ² kablo çapı	10 Metre	1513140000	159,00 €	1
HSS-HF 1.6-3.2 EL Y30M	0.5 - 1.5 mm ² kablo çapı	30 Metre	1513150000	169,00 €	1
HSS-HF 2.4-4.8 EL Y30M	0.75 - 4 mm ² kablo çapı	30 Metre	1513170000	196,00 €	1
HSS-HF 3.2-6.4 EL Y30M	1.5 - 6 mm ² kablo çapı	30 Metre	1513180000	239,00 €	1
HSS-HF 4.8-9.5 EL Y30M	4.00 - 16 mm ² kablo çapı	30 Metre	1513190000	326,00 €	1
HSS-HF 6.4-12.7 EL Y30M	6 - 35 mm ² kablo çapı	30 Metre	1513200000	375,00 €	1
HSS-HF 9.5-19.1 EL Y30M	16 - 70 mm ² kablo çapı	30 Metre	1513220000	533,00 €	1
HSS-HF 12.7-25.4 EL Y30M	35 - 120 mm ² kablo çapı	30 Metre	1513230000	755,00 €	1
HSS-HF 1.2-2.4 EL W30M	0.25 - 0.5 mm ² kablo çapı	30 Metre	1513240000	159,00 €	1
HSS-HF 1.6-3.2 EL W30M	0.5 - 1.5 mm ² kablo çapı	30 Metre	1513250000	169,00 €	1
HSS-HF 2.4-4.8 EL W30M	0.75 - 4 mm ² kablo çapı	30 Metre	1513270000	196,00 €	1
HSS-HF 3.2-6.4 EL W30M	1.5 - 6 mm ² kablo çapı	30 Metre	1513280000	239,00 €	1
HSS-HF 4.8-9.5 EL W30M	4.00 - 16 mm ² kablo çapı	30 Metre	1513290000	326,00 €	1
HSS-HF 6.4-12.7 EL W30M	6 - 35 mm ² kablo çapı	30 Metre	1513300000	375,00 €	1
HSS-HF 9.5-19.1 EL W30M	16 - 70 mm ² kablo çapı	30 Metre	1513320000	533,00 €	1
HSS-HF 12.7-25.4 EL W30M	35 - 120 mm ² kablo çapı	30 Metre	1513330000	755,00 €	1

Not: 30m'lik Isıyla Daralan Makaronlar İçin Taşıyıcı Aparat Kullanılması Önerilir.

Tip	Renk	Ölçü / Adet	Sipariş No	Fiyat/Birim	Ambalaj
Cihaz Etiketleri					
LM MT300 15/6 WS	Beyaz	15,2x6 mm / 484 Adet	1686361044	18,90 €	10
LM MT300 15/6 GE	Sarı	15,2x6 mm / 484 Adet	1686361687	18,90 €	10
LM MT300 15/6 SI	Gümüş	15,2x6 mm / 484 Adet	1686360001	18,90 €	10
LM MT300 17/9 WS	Beyaz	17,8x9 mm / 341 Adet	1724151044	17,00 €	10
LM MT300 17/9 GE	Sarı	17,8x9 mm / 341 Adet	1724151687	17,00 €	10
LM MT300 17/9 SI	Gümüş	17,8x9 mm / 341 Adet	1724150001	17,00 €	10
LM MT300 20/8 WS	Beyaz	20,3x8 mm / 264 Adet	1686381044	18,90 €	10
LM MT300 20/8 GE	Sarı	20,3x8 mm / 264 Adet	1686381687	18,90 €	10
LM MT300 20/8 SI	Gümüş	20,3x8 mm / 264 Adet	1686380001	18,90 €	10
LM MT300 26/10 WS	Beyaz	26,0x10 mm / 156 Adet	1686401044	18,90 €	10
LM MT300 26/10 GE	Sarı	26,0x10 mm / 156 Adet	1686401687	18,90 €	10
LM MT300 26/10 SI	Gümüş	26,0x10 mm / 156 Adet	1686400001	18,90 €	10
LM MT300 56/22 WS	Beyaz	56,0x22 mm / 36 Adet	1686421044	18,90 €	10
LM MT300 56/22 GE	Sarı	56,0x22 mm / 36 Adet	1686421687	18,90 €	10
LM MT300 56/22 SI	Gümüş	56,0x22 mm / 36 Adet	1686420001	18,90 €	10



TABPACK 14X9

Tip	Renk	Tabaka/Adet	Sipariş No	Fiyat/Birim	Ambalaj
Cihaz Etiketleri (Tekstil Tip Öorme Yüzeyler)					
TABPACK 14X9	Sarı	Sayfa başına 840 adet	1686110000	52,95 €	1
TABPACK 15X6	Sarı	Sayfa başına 1000 adet	1686120000	53,45 €	1
TABPACK 19X11 M. RAND	Sarı	Sayfa başına 440 adet	1686130000	53,45 €	1
TABPACK 21X8	Sarı	Sayfa başına 640 adet	1686140000	53,45 €	1
TABPACK 38X11 M. RAND	Sarı	Sayfa başı 22 adet	1686150000	53,10 €	1
PAGETAB 15/9	Sarı A4 Formatı	Sayfa başı 310 adet	1686160000	16,25 €	25
PAGETAB 19/11	Sarı A4 Formatı	Sayfa başı 200 adet	1686170000	16,25 €	25
PAGETAB 20/8	Sarı A4 Formatı	Sayfa başı 280 adet	1686180000	16,40 €	25
PAGETAB 28/11	Sarı A4 Formatı	Sayfa başı 125 adet	1686190000	16,40 €	25
PAGETAB 38/11	Sarı A4 Formatı	Sayfa başı 100 adet	1686200000	16,40 €	25
PAGETAB 56/22	Sarı A4 Formatı	Sayfa başı 24 adet	1686210000	16,05 €	25



LM WO 15/70 WS

Tip	Çap	Ölçü / Renk / Adet	Sipariş No	Fiyat/Birim	Ambalaj
WriteOn - Kablo ve İletken Markalaması					
LM WO 15/70 WS	8,2 - 14,3 mm	15 x 30 mm / Beyaz / 30 Adet	1759871044	31,10 €	10
LM WO 15/140 WS	16,2 - 36,4 mm	15 x 70 mm / Beyaz / 26 Adet	1773880000	24,40 €	10
LM WO 18/34 WS	5,0 - 7,0 mm	18 x 12,7 mm / Beyaz / 88 Adet	1695711044	22,65 €	10
LM WO 18/34 GE	5,0 - 7,0 mm	18 x 12,7 mm / Sarı / 88 Adet	1695711687	22,65 €	10
LM WO 23/55 WS	6,8 - 12,0 mm	23 x 12,7 mm / Beyaz / 40 Adet	1695721044	28,55 €	10
LM WO 23/55 GE	6,8 - 12,0 mm	23 x 12,7 mm / Sarı / 40 Adet	1695721687	28,55 €	10
LM WO 25/68 WS	8,2 - 14,3 mm	25 x 17 mm / Beyaz / 28 Adet	1695731044	22,65 €	10
LM WO 25/68 GE	8,2 - 14,3 mm	25 x 17 mm / Sarı / 28 Adet	1695731687	22,65 €	10
LM WO 25/140 WS	16,2 x 36,4 mm	25 x 26 mm / Beyaz / 16 Adet	1712491044	22,65 €	10
LM WO 25/140 GE	16,2 x 36,4 mm	25 x 26 mm / Sarı / 16 Adet	1712491687	22,65 €	10
LM WO 36/93 WS	9,5 - 22,3 mm	36 x 25 mm / Beyaz / 15 Adet	1695741044	28,55 €	10
LM WO 36/93 GE	9,5 - 22,3 mm	36 x 25 mm / Sarı / 15 Adet	1695741687	28,55 €	10

PCB - Baskılı Devre Klemensleri

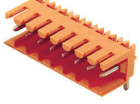

SL 3.50/02/90 3.2SN OR BX

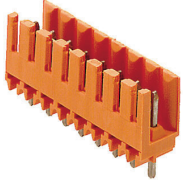

SL 3.50/02/180 3.2SN OR BX

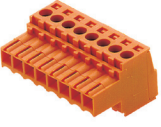

BL 3.50/02/180 SN OR BX



BLZP 5.08HC/02/180 SN
OR BX

Tip	V / A	Açıklama	Sipariş No	Fiyat/Birim	Ambalaj
OMNIMATE Baskılı Devre Fiş/Soket Konnektörleri: SL/BL Sistemi. Pin Aralığı: 3,50 mm					
Yatay Fiş					
SL 3.50/02/90 3.2SN OR BX	250 / 17	2 Kutup	1597210000	0,594 €	100
SL 3.50/03/90 3.2SN OR BX	250 / 17	3 Kutup	1597220000	0,952 €	100
SL 3.50/04/90 3.2SN OR BX	250 / 17	4 Kutup	1597230000	1,20 €	100
SL 3.50/05/90 3.2SN OR BX	250 / 17	5Kutup	1597240000	1,55 €	50
SL 3.50/06/90 3.2SN OR BX	250 / 17	6 Kutup	1597250000	1,85 €	50
SL 3.50/07/90 3.2SN OR BX	250 / 17	7 Kutup	1597260000	2,10 €	50
SL 3.50/08/90 3.2SN OR BX	250 / 17	8 Kutup	1597270000	2,50 €	50
SL 3.50/09/90 3.2SN OR BX	250 / 17	9 Kutup	1597280000	2,75 €	50
SL 3.50/10/90 3.2SN OR BX	250 / 17	10 Kutup	1597290000	3,10 €	50
SL 3.50/11/90 3.2SN OR BX	250 / 17	11 Kutup	1597300000	3,40 €	50
SL 3.50/12/90 3.2SN OR BX	250 / 17	12 Kutup	1597310000	3,65 €	50
Dikey Fiş					
SL 3.50/02/180 3.2SN OR BX	250 / 17	2 Kutup	1604770000	0,594 €	100
SL 3.50/03/180 3.2SN OR BX	250 / 17	3 Kutup	1604780000	0,952 €	100
SL 3.50/04/180 3.2SN OR BX	250 / 17	4 Kutup	1604790000	1,20 €	100
SL 3.50/05/180 3.2SN OR BX	250 / 17	5Kutup	1604800000	1,55 €	50
SL 3.50/06/180 3.2SN OR BX	250 / 17	6 Kutup	1604810000	1,85 €	50
SL 3.50/07/180 3.2SN OR BX	250 / 17	7 Kutup	1604820000	2,10 €	50
SL 3.50/08/180 3.2SN OR BX	250 / 17	8 Kutup	1604830000	2,50 €	50
SL 3.50/09/180 3.2SN OR BX	250 / 17	9 Kutup	1604840000	2,75 €	50
SL 3.50/10/180 3.2SN OR BX	250 / 17	10 Kutup	1604850000	3,10 €	50
SL 3.50/11/180 3.2SN OR BX	250 / 17	11 Kutup	1604860000	3,40 €	50
SL 3.50/12/180 3.2SN OR BX	250 / 17	12 Kutup	1604870000	3,65 €	50
Soket					
BL 3.50/02/180 SN OR BX	250 / 12	2 Kutup	1597360000	1,60 €	264
BL 3.50/03/180 SN OR BX	250 / 12	3 Kutup	1597370000	2,50 €	174
BL 3.50/04/180 SN OR BX	250 / 12	4 Kutup	1597380000	3,20 €	132
BL 3.50/05/180 SN OR BX	250 / 12	5Kutup	1597390000	4,15 €	102
BL 3.50/06/180 SN OR BX	250 / 12	6 Kutup	1597400000	4,95 €	84
BL 3.50/07/180 SN OR BX	250 / 12	7 Kutup	1597410000	5,75 €	72
BL 3.50/08/180 SN OR BX	250 / 12	8 Kutup	1597420000	6,50 €	66
BL 3.50/09/180 SN OR BX	250 / 12	9 Kutup	1597430000	7,30 €	54
BL 3.50/10/180 SN OR BX	250 / 12	10 Kutup	1597440000	8,15 €	48
BL 3.50/11/180 SN OR BX	250 / 12	11 Kutup	1597450000	9,05 €	48
BL 3.50/12/180 SN OR BX	250 / 12	12 Kutup	1597460000	9,85 €	42
OMNIMATE Baskılı Devre Fiş/Soket Konnektörleri: SL/BL Sistemi. Pin Aralığı: 5,08 mm					
Yatay Soket (Vidalı Bağlantı)					
BLZP 5.08HC/02/180 SN OR BX	400 / 19	2 Kutup	1943580000	1,45 €	180
BLZP 5.08HC/03/180 SN OR BX	400 / 19	3 Kutup	1943590000	2,20 €	120
BLZP 5.08HC/04/180 SN OR BX	400 / 19	4 Kutup	1943600000	3,20 €	90
BLZP 5.08HC/05/180 SN OR BX	400 / 19	5Kutup	1943610000	3,65 €	72
BLZP 5.08HC/06/180 SN OR BX	400 / 19	6 Kutup	1943620000	4,40 €	60
BLZP 5.08HC/07/180 SN OR BX	400 / 19	7 Kutup	1943630000	5,60 €	48
BLZP 5.08HC/08/180 SN OR BX	400 / 19	8 Kutup	1943640000	5,85 €	42
BLZP 5.08HC/09/180 SN OR BX	400 / 19	9 Kutup	1943650000	7,10 €	36
BLZP 5.08HC/10/180 SN OR BX	400 / 19	10 Kutup	1943660000	7,85 €	36
BLZP 5.08HC/11/180 SN OR BX	400 / 19	11 Kutup	1943670000	8,70 €	30
BLZP 5.08HC/12/180 SN OR BX	400 / 19	12 Kutup	1943680000	9,50 €	30

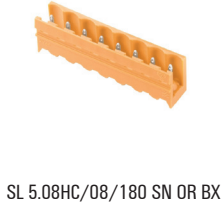

SL 5.08HC/08/180 SN OR BX

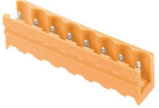

SL 5.08HC/12/180 SN OR BX



SLA 02/90 3.2SN OR BX



SLA 02/180 3.2SN OR BX



SLAD 04/90 3.2SN OR



BLA 2 SN OR

Tip	V / A	Açıklama	Sipariş No	Fiyat/Birim	Ambalaj
Dikey Fiş/5.08					
SL 5.08HC/02/180 SN OR BX	400 / 24	2 Kutup	1146320000	0,515 €	100
SL 5.08HC/03/180 SN OR BX	400 / 24	3 Kutup	1146340000	0,773 €	100
SL 5.08HC/04/180 SN OR BX	400 / 24	4 Kutup	1146380000	1,05 €	100
SL 5.08HC/05/180 SN OR BX	400 / 24	5Kutup	1146410000	1,25 €	50
SL 5.08HC/06/180 SN OR BX	400 / 24	6 Kutup	1146450000	1,50 €	50
SL 5.08HC/07/180 SN OR BX	400 / 24	7 Kutup	1146470000	1,75 €	50
SL 5.08HC/08/180 SN OR BX	400 / 24	8 Kutup	1146490000	2,00 €	50
SL 5.08HC/09/180 SN OR BX	400 / 24	9 Kutup	1146510000	2,25 €	50
SL 5.08HC/10/180 SN OR BX	400 / 24	10 Kutup	1146530000	2,50 €	50
SL 5.08HC/11/180 SN OR BX	400 / 24	11 Kutup	1146550000	2,75 €	50
SL 5.08HC/12/180 SN OR BX	400 / 24	12 Kutup	1146570000	3,00 €	50
Yatay Fiş					
SLA 02/90 3.2SN OR BX	400 / 17,5	2 Kutup	1238060000	0,78 €	100
SLA 03/90 3.2SN OR BX	400 / 17,5	3 Kutup	1238160000	1,20 €	100
SLA 04/90 3.2SN OR BX	400 / 17,5	4 Kutup	1238260000	1,60 €	100
SLA 05/90 3.2SN OR BX	400 / 17,5	5Kutup	1238360000	2,00 €	50
SLA 06/90 3.2SN OR BX	400 / 17,5	6 Kutup	1238460000	2,40 €	50
SLA 07/90 3.2SN OR BX	400 / 17,5	7 Kutup	1238560000	2,75 €	50
SLA 08/90 3.2SN OR BX	400 / 17,5	8 Kutup	1238660000	3,10 €	50
SLA 09/90 3.2SN OR BX	400 / 17,5	9 Kutup	1238760000	3,50 €	50
SLA 10/90 3.2SN OR BX	400 / 17,5	10 Kutup	1238860000	3,90 €	50
SLA 11/90 3.2SN OR BX	400 / 17,5	11 Kutup	1238960000	4,20 €	50
SLA 12/90 3.2SN OR BX	400 / 17,5	12 Kutup	1239060000	4,60 €	50
Dikey Fiş					
SLA 02/180 3.2SN OR BX	400 / 17,5	2 Kutup	1239560000	0,515 €	100
SLA 03/180 3.2SN OR BX	400 / 17,5	3 Kutup	1239660000	1,20 €	100
SLA 04/180 3.2SN OR BX	400 / 17,5	4 Kutup	1239760000	1,60 €	100
SLA 05/180 3.2SN OR BX	400 / 17,5	5Kutup	1239860000	2,00 €	50
SLA 06/180 3.2SN OR BX	400 / 17,5	6 Kutup	1239960000	2,40 €	50
SLA 07/180 3.2SN OR BX	400 / 17,5	7 Kutup	1240060000	2,75 €	50
SLA 08/180 3.2SN OR BX	400 / 17,5	8 Kutup	1240160000	3,10 €	50
SLA 09/180 3.2SN OR BX	400 / 17,5	9 Kutup	1240260000	3,50 €	50
SLA 10/180 3.2SN OR BX	400 / 17,5	10 Kutup	1240360000	3,90 €	50
SLA 11/180 3.2SN OR BX	400 / 17,5	11 Kutup	1240460000	4,20 €	50
SLA 12/180 3.2SN OR BX	400 / 17,5	12 Kutup	1240560000	4,60 €	50
Yatay Fiş - İki Katlı					
SLAD 04/90 3.2SN OR	400 / 10	4 Kutup	1320060000	2,55 €	50
SLAD 06/90 3.2SN OR	400 / 10	6 Kutup	1320160000	3,80 €	50
SLAD 08/90 3.2SN OR	400 / 10	8 Kutup	1372460000	5,10 €	50
SLAD 12/06/90 3.2SN OR	400 / 10	12 Kutup	1372660000	7,60 €	50
Soket					
BLA 2 SN OR	400 / 17,5	2 Kutup	1281760000	1,55 €	180
BLA 3 SN OR	400 / 17,5	3 Kutup	1281860000	3,60 €	120
BLA 4 SN OR	400 / 17,5	4 Kutup	1281960000	4,40 €	90
BLA 5 SN OR	400 / 17,5	5Kutup	1282060000	6,00 €	72
BLA 6 SN OR	400 / 17,5	6 Kutup	1282160000	6,60 €	60
BLA 7 SN OR	400 / 17,5	7 Kutup	1282260000	7,70 €	48
BLA 8 SN OR	400 / 17,5	8 Kutup	1282360000	9,50 €	42
BLA 9 SN OR	400 / 17,5	9 Kutup	1282460000	11,00 €	36
BLA 10 SN OR	400 / 17,5	10 Kutup	1282560000	10,95 €	36

Serinin devamı sayfa 50

PCB - Baskılı Devre Klemensleri



PS 3.50/02/90 3.5SN BK BX



LS 5.08/02/90 3.5SN BK BX



LPP 5.08/02/90 3.2SN OR BX



LSF-SMT 5.08/02/180 3.5SN BK TU

Tip	V / A	Açıklama	Sipariş No	Fiyat/Birim	Ambalaj
BLA 11 SN OR	400 / 17,5	11 Kutup	1282660000	13,00 €	30
BLA 12 SN OR	400 / 17,5	12 Kutup	1282760000	14,00 €	30
PS Sistemi. Pin Aralığı: 3,50 mm - Pin Uzunluk 3,50 mm					
PS 3.50/02/90 3.5SN BK BX	320 / 17,5	2 Kutup	1811180000	0,482 €	100
PS 3.50/03/90 3.5SN BK BX	320 / 17,5	3 Kutup	1811190000	0,694 €	100
PM Sistemi. Pin Aralığı: 5,08 mm - Pin Uzunluk 3,50 mm					
PM 5.08/02/90 3.5SN OR BX	600 / 24	2 Kutup	1760490000	0,358 €	500
PM 5.08/03/90 3.5SN OR BX	600 / 24	3 Kutup	1760500000	0,493 €	500
LS Sistemi. Pin Aralığı: 5,08 mm - Pin Uzunluk 3,50 mm					
LS 5.08/02/90 3.5SN BK BX	600 / 24	2 Kutup	1810850000	0,594 €	100
LS 5.08/03/90 3.5SN BK BX	600 / 24	3 Kutup	1810860000	0,896 €	100
LM Sistemi. Pin Aralığı: 5,08 mm - Pin Uzunluk 3,50 mm					
LM 5.08/02/90 3.5SN OR BX	600 / 17,5	2 Kutup	1716080000	0,638 €	500
LM 5.08/03/90 3.5SN OR BX	600 / 17,5	3 Kutup	1716090000	0,952 €	500
LP Sistemi. Pin Aralığı: 5,08 mm - Pin Uzunluk 3,20 mm					
LPP 5.08/02/90 3.2SN OR BX	500 / 32	2 Kutup	1594400000	1,40 €	100
LPP 5.08/03/90 3.2SN OR BX	500 / 32	3 Kutup	1594410000	2,00 €	100
LSF Sistemi. Pin Aralığı: 5,08 mm - Pin Uzunluk 3,50 mm					
LSF-SMT 5.08/02/90 3.5SN BK TU	500 / 17,5	2 Kutup	1824810000	0,694 €	59
LSF-SMT 5.08/03/90 3.5SN BK TU	500 / 17,5	3 Kutup	1824820000	1,05 €	38
LSF Sistemi. Pin Aralığı: 5,08 mm - Pin Uzunluk 3,50 mm (THR Reflow Lehimleme)					
LSF-SMT 5.08/02/180 3.5SN BK TU	500 / 17,5	2 Kutup	1826040000	0,694 €	59
LSF-SMT 5.08/03/180 3.5SN BK TU	500 / 17,5	3 Kutup	1826060000	1,05 €	38
SMD Sistemi					
LSF-SMD 3.50/02/180 SN BK RL	500 / 17,5	2 Kutup	1250360000	1,95 €	235
LSF-SMD 3.50/03/180 SN BK RL	500 / 17,5	3 Kutup	1250370000	2,50 €	180
Tip	Açıklama	Sipariş No	Fiyat/Birim	Ambalaj	
Baskılı Devre Kartı, Raya Montaj Malzemeleri					
HP SKH	SKH İçin Tutucu Bara	0137100000	4,20 €	20	
SKH SAEULE PBTP20GV OR	Baskılı Devre Kızağı	0550160000	7,80 €	10	
RH 1 F.SKH 31 S	Baskılı Devre Mandalı	0587160000	1,30 €	20	
RH 2 F.SKH 32-48	Baskılı Devre Mandalı	0632760000	5,05 €	20	
FM 4/TS35	TS 35 Ray Adaptörü	0687900000	1,45 €	40	
MB M6/M4 GR	TS 32 Ray Adaptörü	0334900000	1,65 €	20	
RF RS 70 RE/A4/0.BEZ OR	Sağ Ayak	0126260000	1,30 €	20	
RF RS 70 LI/A2/0.SG OR	Sol Ayak	0119660000	0,95 €	20	
RF RS 70 MI/A6 OR	Orta Ayak	0213760000	1,60 €	20	
ZW 5 RS OR	5 mm'lik Profil	0119760000	0,75 €	20	
ZW 15 RS OR	15 mm'lik Profil	0119860000	0,90 €	20	
ZW 25 RS OR	25 mm'lik Profil	0126160000	1,10 €	20	
ZW 30 RS OR	30 mm'lik Profil	0119960000	1,40 €	20	
ZW 45 RS OR	45 mm'lik Profil	0120060000	1,70 €	20	
PF RS 80 OR 2000MM	84 mm'lik Profil (2m)	4157440000	18,00 €	2M	
RF 180 OR	Montaj Ayağı	1324460000	1,00 €	20	
AP 80 OR	Nihayet Plakası	1324260000	1,10 €	20	
PF RS 100 OR 2000MM A.1	Profil 104 mm (2m)	4144870000	25,00 €	2M	
AP 100 OR	Nihayet Plakası	1185060000	1,50 €	20	
Baskılı Devre Kızağı (Komple)					
SKH D32 LP 5/16 RH2	Baskılı Devre Kızağı	0586761001	88,80 €	1	
SKH 31 LP 250VAC RH1	Baskılı Devre Kızağı	0648661001	80,75 €	1	

RockStar® - Sanayi Tipi Fiş - Soketlerde Yeni Boyut

Ağır çevre koşulları altında güvenli ve modüler bağlantı gerektiren, makina ve diğer elektrik bağlantılarında kullanılır. Çok dayanıklı alüminyum dökümden imal edilen kutular rutubet, kirli ortam ve mekanik darbe gibi çevresel koşullarda mükemmel bir koruma sağlar.

Özel modüler klemens kombinasyonları, enerji iletimini pnomatik ve data sinyalleri ile tek bir kutuda birleştirebilir.

Weidmüller patentli kilitleme mekanizması ile RockStar® ağır şartlar için ihtiyaç duyulan çok çeşitli bağlantıları içerir. Ürün yelpazemiz ile çeşitli uygulama ihtiyaçlarınıza tam olarak cevap vererek ürünlerinizin kalitesini üst seviyeye taşır.

Rockstar ihtiyacınıza uygun ürünü bulmanızı kolaylaştırarak zaman ve maliyet avantajı sağlar. Üretim şeklinizi optimize ederek pazar pozisyonunuzu kuvvetlendirir. Böylece faaliyet gösterdiğiniz pazarda rakiplerinize karşı avantajlar sağlarsınız.

RockStar® Sanayi Tipi Fiş - Soket Kitleri — Kolay Seçim İçin

RockStar® kitleri kendinizin monte edebileceği parçalardan oluşur. Tüm gerekli parçaları içinde bulunduran kitler sanayi tipi fiş soketleri tek bir sipariş numarasında bir araya getirir. RockStar® kitler, fiş soketler, pinler, fiş kutuları, priz kutuları ve kablo rakorlarını içerirler.

Avantajları:

- Kolay seçim
- Kolay tasarım
- Kolay depolama

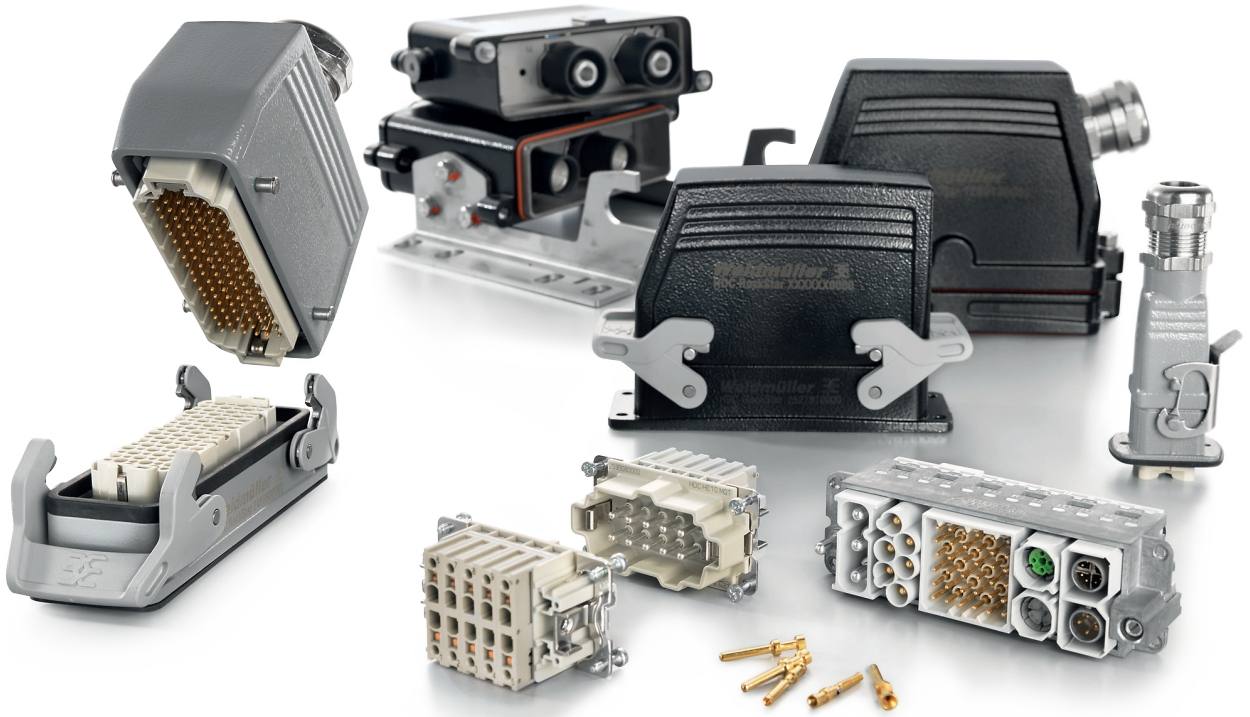

Rockstar Sanayi Tipi Fiş-Soket

Tip	V / A	Kutup Sayısı	Sipariş No	Fiyat/Birim	Ambalaj
HE Serisi Komple Sanayi Tipi Fiş-Soketler (Kit'ler)					
Yukardan Rakorlu					
HDC-KIT-HA 03.300	500 V / 24 A	3-kutup(Metal Kutu)	1712560000	50,00 €	1
HDC-KIT-HA 03.301	250 V / 22 A	3-kutup(Plastik Kutu)	1712570000	41,00 €	1
HDC-KIT-HA 04.400	250 V / 22 A	4-kutup(Metal Kutu)	1712590000	54,00 €	1
HDC-KIT-HA 04.401	250 V / 22 A	4-kutup(Plastik Kutu)	1712600000	47,00 €	1
HDC-KIT-HE 06.101	500 V / 24 A	6-kutup(Metal Kutu)	1712660000	64,50 €	1
HDC-KIT-HE 10.111	500 V / 16 A	10-kutup(Metal Kutu)	1712670000	87,00 €	1
HDC-KIT-HE 16.121	500 V / 16 A	16-kutup(Metal Kutu)	1712680000	98,00 €	1
HDC-KIT-HE 24.131	500 V / 16 A	24-kutup(Metal Kutu)	1712690000	120,00 €	1
Yandan Rakorlu					
HDC-KIT-HE 06.100	500 V / 24 A	6-kutup(Metal Kutu)	1712460000	75,00 €	1
HDC-KIT-HE 10.110	500 V / 16 A	10-kutup(Metal Kutu)	1712510000	96,00 €	1
HDC-KIT-HE 16.120	500 V / 16 A	16-kutup(Metal Kutu)	1712520000	93,85 €	1
HDC-KIT-HE 24.130	500 V / 16 A	24-kutup(Metal Kutu)	1712530000	120,00 €	1
HDC-KIT-HE 32.140	400 V / 16 A	32-kutup(Metal Kutu)	1712540000	210,00 €	1
HDC-KIT-HE 48.150	500 V / 16 A	48-kutup(Metal Kutu)	1712550000	335,00 €	1
HE - Tipi Fiş-Soketler (Vidalı / Yaylı / Push-In bağlantı) / Universal Konnektörler					
6 Kutup Çekirdek					
HDC HE 6 MS	500 V / 24 A	6 kutup (Vidalı Fiş)	1200000000	11,40 €	1
HDC HE 6 FS	500 V / 24 A	6 kutup (Vidalı Soket)	1200200000	11,40 €	1
HDC HE 6 MT	500 V / 24 A	6 kutup (Yaylı Fiş)	1745820000	13,00 €	1
HDC HE 6 FT	500 V / 24 A	6 kutup (Yaylı Soket)	1745760000	13,00 €	1
HDC HE 6 MP	500 V / 24 A	6 kutup (Push-In Fiş)	1873530000	13,55 €	1
HDC HE 6 FP	500 V / 24 A	6 kutup (Push-In Soket)	1873520000	13,95 €	1
6 Kutup Muhafaza					
HDC 06B TOLU 1PG16G		Yukarıdan Rakorlu	1652640000	13,95 €	1
HDC 06B TSLU 1PG16G		Yandan Rakorlu	1652520000	13,95 €	1
HDC 06B ALU		Makina Tipi	1202100000	13,30 €	1
HDC 06B ALU N		Makina Tipi	2488560000	14,65 €	1
HDC 06B SLU 1PG16G		Duvar Tipi	1652750000	20,75 €	1
HDC 06B KLU 1PG16G		Seyyar Tip	1653200000	32,00 €	1
HDC 06B DODL 2BO	Koruma Kapağı		1665200000	21,45 €	1
10 Kutup Çekirdek					
HDC HE 10 MS	500 V / 16 A	10 kutup (Vidalı Fiş)	1203900000	15,00 €	1
HDC HE 10 FS	500 V / 16 A	10 kutup (Vidalı Soket)	1204100000	15,00 €	1
HDC HE 10 MT	500 V / 16 A	10 kutup (Yaylı Fiş)	1745830000	17,00 €	1
HDC HE 10 FT	500 V / 16 A	10 kutup (Yaylı Soket)	1745770000	15,15 €	1
HDC HE 10 MP	500 V / 16 A	10 kutup (Push-In Fiş)	1873550000	17,25 €	1
HDC HE 10 FP	500 V / 16 A	10 kutup (Push-In Soket)	1873540000	17,65 €	1
10 Kutup Muhafaza					
HDC 10B ABU		Makina Tipi	1205000000	20,30 €	1
HDC 10B ABU N		Makina Tipi	2488580000	21,20 €	1
HDC 10B SBU 1PG16G		Duvar Tipi	1654370000	31,25 €	1
HDC 10B KBU 1PG16G		Seyyar Tip	1654580000	25,50 €	1
HDC 10B DODQ 4BO	Koruma Kapağı		1665230000	19,00 €	1
16 Kutup Çekirdek					
HDC HE 16 MS	500 V / 16 A	16 kutup (Vidalı Fiş)	1207500000	20,00 €	1
HDC HE 16 FS	500 V / 16 A	16 kutup (Vidalı Soket)	1207700000	20,00 €	1
HDC HE 16 MT	500 V / 16 A	16 kutup (Yaylı Fiş)	1745840000	20,00 €	1
HDC HE 16 FT	500 V / 16 A	16 kutup (Yaylı Soket)	1745780000	20,00 €	1
HDC HE 16 MP	500 V / 16 A	16 kutup (Push-In Fiş)	1873570000	21,55 €	1
HDC HE 16 FP	500 V / 16 A	16 kutup (Push-In Soket)	1873560000	22,75 €	1



HDC-KIT-HE 06.100

HDC HE 6 MS



HDC HE 10 MT



HDC HE 16 MT

Tip	V / A	Kutup Sayısı	Sipariş No	Fiyat/Birim	Ambalaj
16 Kutup Muhafaza					
HDC 16B ABU		Makina Tipi	1208600000	20,30 €	1
HDC 16B ABU N		Makina Tipi	2488590000	22,10 €	1
HDC 16B SBU 1PG21G		Duvar Tipi	1656720000	32,90 €	1
HDC 16B KBU 1PG21G		Seyyar Tip	1657270000	27,20 €	1
HDC 16B DODQ 4B0	Koruma Kapağı		1665260000	23,80 €	1
24 Kutup Çekirdek					
HDC HE 24 MS	500 V / 16 A	24 kutup (Vidalı Fiş)	1211100000	24,35 €	1
HDC HE 24 FS	500 V / 16 A	24 kutup (Vidalı Soket)	1211300000	24,35 €	1
HDC HE 24 MT	500 V / 16 A	24 kutup (Yaylı Fiş)	1745850000	26,00 €	1
HDC HE 24 FT	500 V / 16 A	24 kutup (Yaylı Soket)	1745790000	24,35 €	1
HDC HE 24 MP	500 V / 16 A	24 kutup (Push-In Fiş)	1873590000	27,70 €	1
HDC HE 24 FP	500 V / 16 A	24 kutup (Push-In Soket)	1873580000	29,00 €	1
24 Kutup Muhafaza					
HDC 24B ABU		Makina Tipi	1212400000	22,95 €	1
HDC 24B ABU N		Makina Tipi	2488600000	23,55 €	1
HDC 24B SBU 1PG21G		Duvar Tipi	1661510000	37,70 €	1
HDC 24B KBU 1PG21G		Seyyar Tip	1661720000	32,85 €	1
HDC 24B DODQ 4B0	Koruma Kapağı		1665630000	29,25 €	1
32 Kutup Çekirdek					
HDC HE 16 MS	500 V / 16 A	16 kutup (Vidalı Fiş)	1207500000	20,00 €	1
HDC HE 16 MS 17-32	500 V / 16 A	17 - 32 kutup (Vidalı Fiş)	1215700000	18,95 €	1
HDC HE 16 FS	500 V / 16 A	16 kutup (Vidalı Soket)	1207700000	20,00 €	1
HDC HE 16 FS 17-32	500 V / 16 A	17 - 32 kutup (Vidalı Soket)	1216100000	18,95 €	1
HDC HE 16 MT	500 V / 16 A	16 kutup (Yaylı Fiş)	1745840000	20,00 €	1
HDC HE 16 MT 17-32	500 V / 16 A	17 - 32 kutup (Yaylı Fiş)	1745860000	21,00 €	1
HDC HE 16 FT	500 V / 16 A	16 kutup (Yaylı Soket)	1745780000	20,00 €	1
HDC HE 16 FT 17-32	500 V / 16 A	17 - 32 kutup (Yaylı Soket)	1745800000	21,00 €	1
HDC HE 16 MP	500 V / 16 A	16 kutup (Push-In Fiş)	1873570000	21,55 €	1
HDC HE 16 MP 17-32	500 V / 16 A	17 - 32 kutup (Push-In Fiş)	1875800000	27,05 €	1
HDC HE 16 FP	500 V / 16 A	16 kutup (Push-In Soket)	1873560000	22,75 €	1
HDC HE 16 FP 17-32	500 V / 16 A	17 - 32 kutup (Push-In Soket)	1875740000	28,35 €	1
32 Kutup Muhafaza					
HDC 32B KBU 1PG29G		Seyyar Tip	1902740000	88,10 €	1
HDD Serisi (Çoklu Crimp Bağlantı)					
24 Kutup Çekirdek					
HDC HDD 24 MC	250 V / 10 A	24 kutup (Fiş)	1651150000	23,55 €	1
HDC HDD 24 FC	250 V / 10 A	24 kutup (Soket)	1651160000	23,50 €	1
24 Kutup Muhafaza					
HDC 06B TOLU 1PG16G		Yukarıdan Rakorlu	1652640000	13,95 €	1
HDC 06B TSLU 1PG16G		Yandan Rakorlu	1652520000	13,95 €	1
HDC 06B ALU		Makina Tipi	1202100000	13,30 €	1
HDC 06B ALU N		Makina Tipi	2488560000	14,65 €	1
HDC 06B SLU 1PG16G		Duvar Tipi	1652750000	20,75 €	1
HDC 06B KLU 1PG16G		Seyyar Tip	1653200000	32,00 €	1
42 Kutup					
HDC HDD 42 MC	250 V / 10 A	42 kutup Fiş	1651170000	25,85 €	1
HDC HDD 42 FC	250 V / 10 A	42 kutup Soket	1651180000	25,85 €	1
HDC 10B TOBU 1PG16G		Yukarıdan Rakorlu	1654220000	19,70 €	1
HDC 10B TSBU 1PG16G		Yandan Rakorlu	1654070000	19,70 €	1
HDC 10B ABU		Makina Tipi	1205000000	20,30 €	1
HDC 10B ABU N		Makina Tipi	2488580000	21,20 €	1
HDC 10B SBU 1PG16G		Duvar Tipi	1654370000	31,25 €	1
HDC 10B KBU 1PG16G		Seyyar Tip	1654580000	25,50 €	1



HDC HE 24 MS



HDC HE 16 MS



HDC HE 16 MT



HDC HDD 24 MC



HDC 10B TSBU 1PG16G

Rockstar Sanayi Tipi Fiş-Soket

Tip	V / A	Açıklama	Sipariş No	Fiyat/Birim	Ambalaj
HDD Serisi (Çoklu Crimp Bağlantı)					
72 Kutup					
HDC HDD 72 MC	250 V / 10 A	72 Kutup fiş	1651190000	26,70 €	1
HDC HDD 72 FC	250 V / 10 A	72 Kutup soket	1651200000	26,70 €	1
HDC 16B TOBU 1PG21G		Yukarıdan Rakorlu	1656590000	20,75 €	1
HDC 16B TSBU 1PG21G		Yandan Rakorlu	1656480000	20,30 €	1
HDC 16B ABU		Makina Tipi	1208600000	20,30 €	1
HDC 16B ABU N		Makina Tipi	2488590000	22,10 €	1
HDC 16B SBU 1PG21G		Duvar Tipi	1656720000	32,90 €	1
HDC 16B KBU 1PG21G		Seyyar Tip	1657270000	27,20 €	1
108 Kutup					
HDC HDD 108 MC	250 V / 10 A	108 Kutup fiş	1651210000	28,75 €	1
HDC HDD 108 FC	250 V / 10 A	108 Kutup soket	1651220000	28,75 €	1
HDC 24B TOBU 1PG21G		Yukarıdan Rakorlu	1661370000	22,20 €	1
HDC 24B TSBU 1PG21G		Yandan Rakorlu	1661230000	22,20 €	1
HDC 24B ABU		Makina Tipi	1212400000	22,95 €	1
HDC 24B ABU N		Makina Tipi	2488600000	23,55 €	1
HDC 24B SBU 1PG21G		Duvar Tipi	1661510000	37,70 €	1
HDC 24B KBU 1PG21G		Seyyar Tip	1661720000	32,85 €	1
HDD Serisi (Çoklu Crimp Bağlantı)					
Aksesuarlar					
HDC-C-HD-SM0.75-1.00AG	0.75- 1.00 kablo kesiti / Erkek		1601750000	1,10 €	100
HDC-C-HD-BM0.75-1.00AG	0.75- 1.00 kablo kesiti / Dişi		1601760000	1,10 €	100
HDC-C-HD-SM1.5AG	1.5 kablo kesiti / Erkek		1651550000	1,10 €	100
HDC-C-HD-BM1.5AG	1.5 kablo kesiti / Dişi		1651600000	1,20 €	100
HDC-C-HD-SM2.5AG	2.5 kablo kesiti / Erkek		1651560000	1,20 €	100
HDC-C-HD-BM2.5AG	2.5 kablo kesiti / Dişi		1651610000	1,20 €	100
CTX CM 1.6/2.5	Crimp kontak sıkma el aleti / 0.14mm ² ... 4mm ²		9018490000	969,00 €	1
REMOVAL TOOL HD	Sökme Aparatı		1866730000	200,00 €	1
*Crimp contact bağlantılı çekirdekler için pin ve kovanlar ayrıca sipariş edilmelidir.					
Tip	V / A	Kutup Sayısı	Sipariş No	Fiyat/Birim	Ambalaj
HSB - Tipi Güç Konnektörleri					
6 Kutup Çekirdek					
HDC HSB 6 MS	400 V / 35 A	6 kutup (Vidalı Fiş)	1498700000	42,65 €	1
HDC HSB 6 FS	400 V / 35 A	6 kutup (Vidalı Soket)	1498900000	42,65 €	1
6 Kutup Muhafaza					
HDC 16B TOBU 1PG21G		Yukarıdan Rakorlu	1656590000	20,75 €	1
HDC 16B TSBU 1PG21G		Yandan Rakorlu	1656480000	20,30 €	1
HDC 16B ABU		Makina Tipi	1208600000	20,30 €	1
HDC 16B ABU N		Makina Tipi	2488590000	22,10 €	1
HDC 16B SBU 1PG21G		Duvar Tipi	1656720000	32,90 €	1
HDC 16B KBU 1PG21G		Seyyar Tip	1657270000	27,20 €	1
12 Kutup Çekirdek					
HDC HSB 6 MS	400 V / 35 A	6 kutup (Vidalı Fiş)	1498700000	42,65 €	1
HDC HSB 6 MS 7 - 12	400 V / 35 A	7 - 12 kutup (Vidalı Fiş)	1498800000	41,65 €	1
HDC HSB 6 FS	400 V / 35 A	6 kutup (Vidalı Soket)	1498900000	42,65 €	1
HDC HSB 6 FS 7 - 12	400 V / 35 A	7 - 12 kutup (Vidalı Soket)	1499000000	41,65 €	1
12 Kutup Muhafaza					
HDC 32B TOBU 1PG29G		Yukarıdan Rakorlu	1666870000	55,10 €	1
HDC 32B TSBU 1PG29G		Yandan Rakorlu	1666840000	56,45 €	1
HDC 32B ABU		Makina Tipi	1217800000	45,40 €	1
HDC 32B SBU 2PG29G		Duvar Tipi	1666920000	62,35 €	1
HDC 32B KBU 1PG29G		Seyyar Tip	1902740000	88,10 €	1



HDC IP68 HP 24B TO



HDC IP68 HP 24B TO



STV S 2 SS



VG PG11-K67

Tip	Açıklama	Sipariş No	Fiyat/Birim	Ambalaj	
HDC - HP Tipi 250A / 550A GÜÇ KONNEKTÖRLERİ					
250 A / 4000 V					
HDC IP68 HP 24B TO	Fiş Koruma Kılıfı	1079930000	168,00 €	1	
HDC IP68 HP 24B AS S	Sabit Fiş Koruma Kılıfı	1079920000	241,00 €	1	
HDC IP68 HP 24B A	Makine Tipi	1120040000	86,15 €	1	
HDC IP68 24B HP FRAME	Çerçeve	1282820000	69,75 €	1	
550 A / 4000 V					
HDC IP68 HP 24B TO	Fiş Koruma Kılıfı	1079930000	168,00 €	1	
HDC IP68 HP 24B AS S	Sabit Fiş Koruma Kılıfı	1079920000	241,00 €	1	
HDC IP68 HP 24B A	Makine Tipi	1120040000	86,15 €	1	
HDC IP68 24B HP FRAME	Çerçeve	1282820000	69,75 €	1	
Aksesuarlar					
Crimp Contact		Sorunuz	Sorunuz	Sorunuz	
EMC-Shield Lever		Sorunuz	Sorunuz	Sorunuz	
Touch-Safe Protection Safe		Sorunuz	Sorunuz	Sorunuz	
Mounting Frame		Sorunuz	Sorunuz	Sorunuz	
Cable Glands		Sorunuz	Sorunuz	Sorunuz	
Fiş-Soket Klemensleri (STV S Tipi)					
STV S 2 SS	2 Kutuplu Fiş	1611950000	5,60 €	10	
STV S 2 SB	2 Kutuplu Soket	1611960000	8,00 €	10	
STV S 3 SS	3 Kutuplu Fiş	1611980000	6,60 €	10	
STV S 3 SB	3 Kutuplu Soket	1611990000	11,00 €	10	
STV S 4 SS	4 Kutuplu Fiş	1612010000	9,50 €	10	
STV S 4 SB	4 Kutuplu Soket	1612020000	14,00 €	10	
STV S 5 SS	5 Kutuplu Fiş	1612040000	11,00 €	10	
STV S 5 SB	5 Kutuplu Soket	1612050000	17,00 €	10	
STV S 6 SS	6 Kutuplu Fiş	1612070000	13,00 €	10	
STV S 6 SB	6 Kutuplu Soket	1612080000	20,00 €	10	
STV S 8 SS	8 Kutuplu Fiş	1612130000	18,00 €	10	
STV S 8 SB	8 Kutuplu Soket	1612140000	25,00 €	10	
STV S 9 SS	9 Kutuplu Fiş	1612160000	20,00 €	10	
STV S 9 SB	9 Kutuplu Soket	1612170000	29,00 €	10	
STV S 10 SS	10 Kutuplu Fiş	1612190000	21,00 €	10	
STV S 10 SB	10 Kutuplu Soket	1612200000	31,00 €	10	
Fiş-Soket Klemensleri (STV-STW Tipi)					
STV 2/10 S/B	Komple	0644960000	55,00 €	10	
STV 2/10 LB 90 3.2	Lehim pinli, Soket	1305360000	41,00 €	10	
STV 2/10 LS 90 3.2	Lehim pinli, Fiş	1305760000	25,00 €	10	
STW 2/20/D S/B TS ZE	Raya monte edilebilir	1268360000	197,00 €	5	
STW 2/20/C S/B TS ZE	Raya monte edilebilir	0291660000	171,00 €	5	
Plastik Rakorlar IP 67					
VG PG11-K67	PG 11	22	1909780000	1,00 €	50
VG PG16-K67	PG 16	27	1909800000	1,20 €	50
VG PG21-K67	PG 21	33	1909810000	1,55 €	25
VG PG29-K67	PG 29	42	1909820000	3,30 €	20
Metal Rakorlar IP 67					
VG 11-MS68	Kablo Rakoru-PG11-IP68	20	1569080000	5,80 €	50
VG 16-MS68	Kablo Rakoru-PG16-IP68	24	1569100000	7,80 €	25
VG 21-MS68	Kablo Rakoru-PG21-IP68	30	1569110000	12,95 €	25
VG 29-MS68	Kablo Rakoru-PG29-IP68	40	1569120000	20,40 €	10

HDC Moduplug- Sanayi Tipi Fiş-Soket



HDC MHP 70 MC



HDC MXH 3 FC



HDC MHE 4 MP

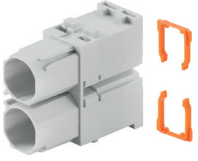

HDC MBUS 2 FC



HDC MDU



HDC MF 24B FA

Tip	Açıklama	Kutup Sayısı / Slot Boyutu	Sipariş No	Fiyat/Birim	Ambalaj
Güç Modülleri					
HDC MHP 200 MC	200A / 1.000V	1 / 1,5	2548900000	17,95 €	1
HDC MHP 200 FC	200A / 1.000V	1 / 1,5	2549260000	17,95 €	1
HDC MHP 100 MC	100A / 1.000V	2 / 1,5	1429060000	20,00 €	1
HDC MHP 100 FC	100A / 1.000V	2 / 1,5	1429080000	20,00 €	1
HDC MHP 70 MC	70A / 1.000V	2 / 1	2668190000	10,50 €	1
HDC MHP 70 FC	70A / 1.000V	2 / 1	2668180000	10,50 €	1
HDC MXH 4P MC	40A / 830V	4 / 1	1428950000	12,00 €	1
HDC MXH 4P FC	40A / 830V	4 / 1	1428970000	12,00 €	1
HDC MXH 3 MC	40A / 690V	3 / 1	1429340000	7,50 €	1
HDC MXH 3 FC	40A / 690V	3 / 1	1429350000	7,50 €	1
HDC MHE 6P MC	16A / 830V	6 / 1	1505650000	10,00 €	1
HDC MHE 6P FC	16A / 830V	6 / 1	1505660000	10,00 €	1
HDC MHE 20 MC	16A / 500V	20 / 2	1428910000	23,00 €	1
HDC MHE 20 FC	16A / 500V	20 / 2	1428930000	23,00 €	1
HDC MHE 8 MC	16A / 400V	8 / 1	1428880000	11,00 €	1
HDC MHE 8 FC	16A / 400V	8 / 1	1428890000	11,00 €	1
HDC MHE 6 MC	16A / 500V	6 / 1	1429360000	10,00 €	1
HDC MHE 6 FC	16A / 500V	6 / 1	1429370000	10,00 €	1
HDC MHE 5 MP	16A / 400V	5 / 1	2636180000	17,00 €	1
HDC MHE 5 FP	16A / 400V	5 / 1	2636190000	17,00 €	1
HDC MHE 4 MP	16A / 250V	4 / 0,5	2635980000	18,70 €	1
HDC MHE 4 FP	16A / 250V	4 / 0,5	2635990000	18,70 €	1
HDC MHE 4X MP	16A / 250V	4 / 0,5	2636070000	20,00 €	1
HDC MHE 4X FP	16A / 250V	4 / 0,5	2636060000	20,00 €	1
HDC MHE 4X2 MP	16A / 250V	4 / 0,5	2636090000	21,00 €	1
HDC MHE 4X2 FP	16A / 250V	4 / 0,5	2636080000	21,00 €	1
HDC MHD 36 MC	10A / 250V	36 / 2	1428860000	16,00 €	1
HDC MHD 36 FC	10A / 250V	36 / 2	1428870000	16,00 €	1
HDC MHD 12 MC	10A / 250V	12 / 1	1428840000	5,35 €	1
HDC MHD 12 FC	10A / 250V	12 / 1	1428850000	5,35 €	1
Data Modülleri					
HDC MBUS 2 MC	-	2 / 1	1428990000	11,00 €	1
HDC MBUS 2 FC	-	2 / 1	1429020000	11,00 €	1
Dummy Modülü					
HDC MDU	Boş Modül	1 / 1	1429040000	5,00 €	1
RJ45 Modülleri					
HDC MRJ45 GC F	Dişi Modül		2592030000	35,00 €	1
HDC MRJ45 8PLUG MC	Erkek Modül	RJ45 crimp	2592250000	26,40 €	1
HDC MRJ45 A MI	Erkek Modül	TIA-568A	2592220000	39,35 €	1
HDC MRJ45 B MI	Erkek Modül	EIA/TIA T568 B	2592230000	39,35 €	1
HDC MRJ45 P MI	Erkek Modül	PROFINET	2592240000	39,35 €	1
HDC MRJ45 ABP MI	Erkek Modül	TIA-568A, EIA/TIA T568 B, PROFINET	2592210000	40,00 €	1
HDC MRJ45 PCADP MC	Erkek Modül	HDC MRJ45 PCADP MC	2592260000	12,50 €	1
Pnömatik Modülleri					
HDC MPN 2	2 Kutup		2637320000	4,90 €	1
HDC MPN 3	3 Kutup		2637340000	4,90 €	1
Çerçeve Modülleri					
HDC MF 6B AB	Size 3	2 slot bulunur	1428920000	25,00 €	1
HDC MF 6B BA	Size 3	2 slot bulunur	1428940000	25,00 €	1
HDC MF 10B AC	Size 4	3 slot bulunur	1428960000	26,00 €	1
HDC MF 10B CA	Size 4	3 slot bulunur	1428980000	26,00 €	1
HDC MF 16B AD	Size 6	4 slot bulunur	1429010000	26,00 €	1
HDC MF 16B DA	Size 6	4 slot bulunur	1429030000	26,00 €	1
HDC MF 24B AF	Size 8	6 slot bulunur	1429050000	26,00 €	1
HDC MF 24B FA	Size 8	6 slot bulunur	1429070000	26,00 €	1

El Aletleri

Hidrolik Skp Pabuç Sıkma Ürünleri

Skp pabuç sıkma ailesinin yeni üyeleri tamamen hidrolik çalışma prensibi ile güç sarfiyatını en aza düşürüyor. Tüm kesit aralıklarında, farklı sıkma şekillerini destekleyen çene yapılarıyla beraber bakır ve alüminyum hem izoleli hem izolesiz pabuçlar için çözümler sunmaktadır. Manuel ve otomatik olarak her el aleti için iki farklı opsiyon bulunmaktadır.

Kesme

Weidmüller kesme aletleri profesyonel kablo işçiliğinin bütün kriterlerini yerine getirir. Tüm kesme aletleri için istenen iletken formunu bozmadan, düz ve pürüzsüz bir kesimdir. Her türlü iletken kesimi için gerekli el aletini Weidmüller ürün ailesi içerisinde bulabilirsiniz.

Kablo Soyma

Kablo soyma, iletkenin dış izolasyonunun sıyrılıp alınması anlamına gelir. Soyma esnasında şunlar garantilenmelidir: Soyma ölçüsü dikkate alınmalı ve iletkene zarar vermemelidir. Aynı şart geride kalan izolasyon için de geçerlidir.

Sıkma

İzolasyonu soyulan kablo ucuna yüksük pabuç yada özel bağlantı konnektörleri elektriksel ve mekaniksel kriterlere uygun olarak sıkıştırılır. Weidmüller sıkma aletleri kablo uçlarını sıkma için çok geniş bir ürün ailesine sahiptir.

Klemens Tornavidaları

Tornavidaların sap yapısı, kullanıcının tutuş konforu göz önünde bulundurularak sürekli geliştirme sonunda özel olarak tasarlanmıştır. Çeşitli çalışma tarzlarına uygundur.

Test ve Ölçü Aletleri

Test ve ölçü aletleri elektrik tesislerinin yapım ve bakımı ve tamirinde büyük önem taşırlar. Weidmüller'in ürün ailesi ile standartlara uygun şekilde test ve ölçüm yapabilirsiniz.

Takım Çantaları

Elektrik, Elektronik ve otomasyon işçiliğinde kullanım için değişik ihtiyaçlara yönelik kombine edilmiş profesyonel el aletleri setlerinden oluşur.





KT 55



STRIPAX 16



AM 12



STRIPAX PLUS 2.5



HTF 28

Tip	Açıklama	Sipariş No	Fiyat/Birim	Ambalaj
Kablo Kesme				
KT 8	8 mm max. Çap/Örgü kesit:16mm ² /Çok Damarlı kesit:16mm ² /Tek Damarlı Kesit:16mm ²	9002650000	127,00 €	1
KT 12	12 mm max. Çap/Örgü kesit:25mm ² /Çok Damarlı kesit:35mm ² /Tek Damarlı Kesit:16mm ²	9002660000	125,00 €	1
KT 14	14 mm max. Çap/Örgü kesit:35mm ² /Çok Damarlı kesit:70mm ² /Tek Damarlı Kesit:16mm ²	1157820000	152,00 €	1
KT 22	22 mm max. Çap/Örgü kesit:50mm ² /Çok Damarlı kesit:95mm ² /Tek Damarlı Kesit:25mm ²	1157830000	189,00 €	1
KTF 36	35 mm max. Çap/Örgü kesit:300mm ² /Çok Damarlı kesit:300mm ²	9002190000	1.350,00 €	1
KT 45 R	45 mm max. Çap/Örgü kesit:300mm ² /Çok Damarlı kesit:400mm ²	9202040000	1.119,00 €	1
KT 55	55 mm max. Çap/Örgü kesit:500mm ² /Çok Damarlı kesit:500mm ²	9202060000	1.626,00 €	1
KT 80	80 mm max. Çap/Örgü kesit:630mm ² /Çok Damarlı kesit:630mm ²	9202080000	3.070,00 €	1
Üst Köprü, Kanal ve Ray Kesme				
WAW 1 NEUTRAL	WQV 2.5 ile WQV 35 arasındaki üst köprüleri kesmek için	9004500000	143,00 €	1
WAW 2	Klemens Köprü Açma El Aleti	9004510000	142,00 €	1
KT ZQV	Z serisi üst köprüleri kırma/kesme el aleti	9002170000	100,00 €	1
VKSW	Kanal Kesme Makinası (125mm genişliğe kadar olan kablo kanalları için)	1137530000	2.847,00 €	1
TSLD 5	Ray Kesme Makinası	9918700000	4.821,00 €	1
Kablo Soyma				
STRIPAX	0,08...10mm ² arası kesit PVC kablolar için kesme ve soyma	9005000000	147,00 €	1
ERME 10 ² SPX 4	Stripax için yedek bıçak	1119030000	44,95 €	1
STRIPAX 16	6...16mm ² arası kesit PVC kablolar için	9005610000	373,00 €	1
ERME 16 ² SPX 4	Stripax 16 için yedek bıçak	1119040000	89,55 €	1
STRIPAX ULTIMATE	Halogen Free Kablolar İçin 0.25...6 mm ² arası kesitler için	1468880000	175,00 €	1
STRIPAX ULTIMATE XL	Halogen Free Kablolar İçin 2.5...10 mm ² arası kesitler için	1512780000	211,00 €	1
multi-stripax 6-16	6, 10, 16 mm ² kesite sahip sert ve yumuşak izolasyonlu kablolar için	9202210000	730,00 €	1
STRIPPER ROUND TOP	Çok damarlı pvc izolasyonlu ve sert iletken kabloların soyulması için (0,2 mm - 4 mm)	9918050000	92,05 €	1
STRIPPER COAX	Koaksiyel kablolar ve yuvarlak kablolar için -(4,8 mm - 7,5 mm kabloların soyma işlemi için)	9918030000	55,80 €	1
AM X	4,5 mm kadar ayarlanabilir.Silikon ve PVC kablolar için	2625720000	456,00 €	1
AM 12	0.5...12.5mm çap aralığına sahip UTP ve STP data kabloları için	9030060000	79,70 €	1
AM 16	6...17 mm çap aralığına sahip PVC kablolar için	9204190000	186,00 €	1
AM 25	6...25mm çap aralığına sahip PVC kablolar için	9001540000	125,00 €	1
AM 35	25...36mm çap aralığına sahip PVC kablolar için	9001080000	125,00 €	1
IE-CST	2.5...8 mm çap aralığına sahip Coaxial ve Data kablolar için	9204350000	172,00 €	1
CST	2.5...8 mm çap aralığına sahip Coaxial ve Data kablolar için	9030500000	125,00 €	1
CST Cassette	CST için Bıçak Kaseti, Çeşitleri İçin Bilgi Alınız	9032xx0000	Sorunuz	Sorunuz
CST VARIO	2.5...8 mm çap aralığına sahip Coaxial ve Data kablolar için	9005700000	190,00 €	1
IE-CST Weidmüller Ethernet kablosuna göre ayarlanmış bıçak kasetini içermektedir. CST ürünü herhangi bir bıçak kaseti içermemektedir.Ek olarak seçili sipariş edilmelidir.				
Yüksük Sıkma				
STRIPAX PLUS 2.5	0,5...2,5mm ² kesit aralığına sahip PVC kablolar için Kesme,Soyma ve Sıkma	9020000000	493,00 €	1
PZ 1.5	0.14...1.5mm ² kesit aralığında V tipi sıkma	9005990000	351,00 €	1
PZ 10 HEX	0.14...10mm ² kesit aralığında tek yuvada hexagonal sıkma	1445070000	569,00 €	1
PZ 10 SQR	0.14...10mm ² kesit aralığında tek yuvada kare sıkma	1445080000	467,00 €	1
PZ 6/5	0.25...6mm ² kesit aralığında 5 farklı yuvada W tipi sıkma	9011460000	483,00 €	1
PZ 6 Roto	0.14...6mm ² kesit aralığında tek yuvada V tipi sıkma-Dönebilen	9014350000	427,00 €	1
PZ 6 ROTO L	0.14...6mm ² kesit aralığında tek yuvada V tipi sıkma-Dönebilen,Kittlenebilir çene	1444050000	427,00 €	1
PZ 16	6...16mm ² kesit aralığında 3 farklı yuvada W tipi sıkma	9012600000	483,00 €	1
PZ 50	25...50mm ² kesit aralığında 3 farklı yuvada W tipi sıkma	9006450000	744,00 €	1
Faston Papuç Sıkma				
HTF 28	0.1...1mm ² kesit aralığında papuç bağlantı genişliği:2.8mm	9013090000	697,00 €	1
HTF 48	0.5...2.5mm ² kesit aralığında papuç bağlantı genişliği:4.8mm	9013080000	697,00 €	1
HTF 63	0.5...2.5mm ² kesit aralığında papuç bağlantı genişliği:6.3mm	9013400000	716,00 €	1
CTF 63	0,5...6mm ² kesit aralığında papuç bağlantı genişliği:6.3mm	9202860000	1.104,00 €	1



HTN 21



CTX CM 1.6/2.5



TT 864 RS



APG 80



IE-KO-HAT



SDIS SL 0.6X3.5X100

Tip	Açıklama	Sipariş No	Fiyat/Birim	Ambalaj
İzoleli Papuç Sıkma				
CTI 6 G	0,5...6 mm ² kesit aralığında Amerika standardına uygun paralel sıkma	9202850000	474,00 €	1
CTI 6	0,5...6 mm ² kesit aralığında Avrupa standardına uygun çift sıkma	9006120000	474,00 €	1
HTI 15	0,5...2,5 mm ² kesit aralığında Avrupa standardına uygun çift sıkma	9014400000	345,00 €	1
İzolesiz Papuç Sıkma				
HTN 21	0,5...6 mm ² kesit aralığında (nokta baskı sıkma)	9014610000	474,00 €	1
CTN 25 D4	10...25 mm ² kesit aralığında yuvarlak tip crimp kontak sıkma (nokta baskı sıkma)	9006220000	652,00 €	1
CTN 25 D5	10...25 mm ² kesit aralığında yuvarlak tip crimp kontak sıkma (paralel hexagonal baskı sıkma)	9006230000	652,00 €	1
Crimp Kontak Sıkma				
CTX CM 1.6/2.5	Crimp kontak sıkma el aleti / 0.14mm ² ... 4mm ²	9018490000	969,00 €	1
CTX CM 3.6	4...10 mm ² kesit aralığında yuvarlak HD ve Concept M3 kontaklar için	9018480000	969,00 €	1
CTIN CM 1.6/2.5	0.14-4 mm ² kesit aralığında yuvarlak HD,HE,HX ve M10,M5,M3 kontaklar için(Elektron Kontrol)	9205430000	2.835,00 €	1
CTIN CM 3.6	1,5...10 mm ² kesit aralığında yuvarlak HX ve M3 kontaklar için(Elektron Kontrol)	9205440000	2.835,00 €	1
HTX LWL	Fiber Optik Konnektör Sıkma	9011360000	582,00 €	1
Data ve Tel. Konnektör Sıkma				
TT 864 RS	4,6 ve 8 pin sıkma	9008120000	689,00 €	1
TT 1064 RS	4,6 ve 10 pin sıkma	9008190000	981,00 €	1
SKP Papuç Sıkma - MTR				
APG 80	6 - 300 mm ² Hidrolik Papuç Sıkma Aleti (Şarjlı Otomatik)	1502390000	7.828,00 €	1
ES APG/HPG80 HEX 6	6 mm ² Çene - Bakır Papuçlar İçin	1502600000	271,00 €	1
ES APG/HPG80 HEX 10	10 mm ² Çene - Bakır Papuçlar İçin	1502620000	271,00 €	1
ES APG/HPG80 HEX 16	16 mm ² Çene - Bakır Papuçlar İçin	1502630000	271,00 €	1
ES APG/HPG80 HEX 25	25 mm ² Çene - Bakır Papuçlar İçin	1502640000	271,00 €	1
ES APG/HPG80 HEX 35	35 mm ² Çene - Bakır Papuçlar İçin	1502650000	271,00 €	1
ES APG/HPG80 HEX 50	50 mm ² Çene - Bakır Papuçlar İçin	1502670000	271,00 €	1
ES APG/HPG80 HEX 70	70 mm ² Çene - Bakır Papuçlar İçin	1502680000	271,00 €	1
ES APG/HPG80 HEX 95	95 mm ² Çene - Bakır Papuçlar İçin	1502690000	271,00 €	1
ES APG/HPG80 HEX 120	120 mm ² Çene - Bakır Papuçlar İçin	1502700000	271,00 €	1
ES APG/HPG80 HEX 150	150 mm ² Çene - Bakır Papuçlar İçin	1502720000	271,00 €	1
ES APG/HPG80 HEX 185	185 mm ² Çene - Bakır Papuçlar İçin	1502730000	271,00 €	1
ES APG/HPG80 HEX 240	240 mm ² Çene - Bakır Papuçlar İçin	1502740000	271,00 €	1
ES APG/HPG80 HEX 300	300 mm ² Çene - Bakır Papuçlar İçin	1502750000	301,00 €	1
Kablo Bağlı Sıkma				
RT-1	2,5...4,8 mm genişliğinde ve max. 1,6 mm kalınlığında plastik kablo bağları için	1296000000	142,00 €	1
WSM TOOL Otomatik	4,6 mm genişliğinde çelik kablo bağları için	1774470000	265,00 €	1
WSM TOOL Manuel	4,6 mm genişliğinde çelik kablo bağları için	1774480000	1.269,00 €	1
Hidrolik Punch				
IE-KO-HAT	Hidrolik Punch	1966810000	2.048,00 €	1
Not:Metrik,PG,Ethernet,HDC,Kablo ve Vida Vb... Çene Aksesuarları için Lütfen Bilgi Alınız.				
Klemens Tornavidaları - İzoleli (VDE) (1000 Volt)				
SDIS 0.4X2.5X75	Düz-(Uç Kalınlık x Uç Uzunluk x Boy Uzunluk)	2749790000	22,90 €	1
SDIS 0.5X3.0X100	Düz-(Uç Kalınlık x Uç Uzunluk x Boy Uzunluk)	2749800000	24,00 €	1
SDIS 0.6X3.5X100	Düz-(Uç Kalınlık x Uç Uzunluk x Boy Uzunluk)	2749810000	29,40 €	1
SDIS 0.8X4.0X100	Düz-(Uç Kalınlık x Uç Uzunluk x Boy Uzunluk)	2749820000	29,40 €	1
SDIS 1.0X4.5X125	Düz-(Uç Kalınlık x Uç Uzunluk x Boy Uzunluk)	2749830000	17,00 €	1
SDIS 1.0X5.5X125	Düz-(Uç Kalınlık x Uç Uzunluk x Boy Uzunluk)	2749850000	36,10 €	1
SDIK PH1	Yıldız-Size 1- Boy uzunluk: 80mm	2749890000	30,45 €	1
SDIK PH2	Yıldız-Size 2- Boy uzunluk: 100mm	2749900000	36,40 €	1
SDI SL S3.5-6.5/PH1/2	İzoleli tornavida seti- 4 Düz/2 Yıldız(İnce Seri)	2749580000	130,00 €	1
SDIS SL 0.6X3.5X100	Düz-(Uç Kalınlık x Uç Uzunluk x Boy Uzunluk)(İnce Seri)	2749610000	24,20 €	1

Serinin devamı sayfa 60



SDS 0.4X2.0X60



SD Set S2.5-5.5/PH1/2



SWIFTY SET



SK WSD-S 1,5-10,0

Tip	Açıklama	Sipariş No	Fiyat/Birim	Ambalaj
SDIS SL 0.8X4.0X100	Düz-(Uç Kalınlık x Uç Uzunluk x Boy Uzunluk)(İnce Seri)	2749620000	28,50 €	1
SDIS SL 1.0X5.5X125	Düz-(Uç Kalınlık x Uç Uzunluk x Boy Uzunluk)(İnce Seri)	2749630000	34,40 €	1
SDIS SL 1.2X6.5X150	Düz-(Uç Kalınlık x Uç Uzunluk x Boy Uzunluk)(İnce Seri)	2749640000	36,00 €	1
SDIK PZ1 SL	Yıldız-Size 1- Boy uzunluk: 80mm(İnce Seri)	2749670000	30,00 €	1
SDIK PZ2 SL	Yıldız-Size 2- Boy uzunluk: 100mm(İnce Seri)	2749680000	40,00 €	1
SDI SL S3.5-6.5/PZ1/2	Yıldız-Size 1-2- Boy uzunluk:80-100mm(İnce Seri)	2749590000	140,00 €	1

Klemens Tornavidaları - İzolesiz (VDE)

SDS 0.4X2.0X60	Düz-(Uç Kalınlık x Uç Uzunluk x Boy Uzunluk)	2749260000	9,00 €	1
SDS 0.4X2.5X75	Düz-(Uç Kalınlık x Uç Uzunluk x Boy Uzunluk)	2749320000	19,50 €	1
SDS 0.5X3.0X80	Düz-(Uç Kalınlık x Uç Uzunluk x Boy Uzunluk)	2749330000	22,00 €	1
SDS 0.6X3.5X100	Düz-(Uç Kalınlık x Uç Uzunluk x Boy Uzunluk)	2749340000	22,00 €	1
SDS 0.6X3.5X200	Düz-(Uç Kalınlık x Uç Uzunluk x Boy Uzunluk)	2749350000	15,00 €	1
SDS 0.8X4.0X100	Düz-(Uç Kalınlık x Uç Uzunluk x Boy Uzunluk)	2749360000	26,35 €	1
SDS 0.8X4.5X125	Düz-(Uç Kalınlık x Uç Uzunluk x Boy Uzunluk)	2749370000	12,00 €	1
SDS 1.0X5.5X150	Düz-(Uç Kalınlık x Uç Uzunluk x Boy Uzunluk)	2749380000	16,00 €	1
SDS 1.2X6.5X150	Düz-(Uç Kalınlık x Uç Uzunluk x Boy Uzunluk)	2749390000	19,00 €	1
SDK PH0	Yıldız-Size 0- Boy uzunluk: 60mm	2749400000	11,00 €	1
SDK PH1	Yıldız-Size 1- Boy uzunluk: 80mm	2749410000	27,60 €	1
SDK PH2	Yıldız-Size 2- Boy uzunluk: 100mm	2749420000	17,00 €	1
SDK PH3	Yıldız-Size 3- Boy uzunluk: 150mm	2749430000	25,00 €	1
SDK PZ1	Yıldız-Size 1- Boy uzunluk: 80mm (Pozidriv tip uç)	2749440000	15,00 €	1
SDK PZ2	Yıldız-Size 2- Boy uzunluk: 100mm (Pozidriv tip uç)	2749450000	20,00 €	1
SD Set S2.5-5.5/PH1/2	İzolesiz tornavida seti- 4 Düz/2 Yıldız	2749200000	70,00 €	1
SD Set S2.0-5.5	İzolesiz tornavida seti- 6 Düz	2749220000	65,00 €	1

Kablo Kesme Aparatı - Tornavida ve Kontrol Kalemi

SWIFTY SET	SD 0,6x3,5x100 tornavida ve kesme aparatı	9006060000	67,20 €	1
SWIFTY	Kesme aparatı(uç genişliği 3.5mm ye kadar tornavidalar ve tek damarlı max. 1,5mm² kesit kablo için)	9006020000	44,95 €	1
SP 303	Kontrol Kalemi	9006890000	5,40 €	1
SD ELEC PRO	SD ELEC PRO	2855000000	15,50 €	1

Şarjlı Tornavida

DMS 3 SET 1	Komple Uçlar, Şarj Ünitesi Kutu İçinde	9007470000	881,00 €	1
DMS 3 SET 2	Set 1+ Yedek Şarj Cihazı	9007480000	958,00 €	1

Allen Anahtar Setleri

SK WSD-S 1,5-10,0	Size AF 1.5-2-2.5-3-4-5-6-8-10	9008850000	87,45 €	1
SKS 2,0-8,0	Size Allen 2-2.5-3-4-5-6-8	9008860000	57,95 €	1
SKS 2,0-8,0 MR	Size Torx 2-2.5-3-4-5-6-8	9008870000	66,75 €	1
THS 9-40	Size Torx 9-10-15-20-25-27-30-40	9008880000	74,65 €	1

Pano Anahtar Setleri

CROSS-KEY MASTER	1X7 mm Düz/ PH 2 Yıldız/ 5,7,8 mm Kare/ 9 mm Üçgen/ 4 mm Allen	9918150000	46,15 €	1
CROSS-KEY UNIVERSAL	1X7 mm Düz/ PH 2 Yıldız/ 5,7,8 mm Kare/ 9 mm Yuvarlak/ 4 mm Allen	9918130000	46,15 €	1
CROSS-KEY UNIVERSALS	1X7 mm Düz/ PH 2 Yıldız/ 5,8 mm Kare/ 9 mm Üçgen/ 4 mm Yuvarlak	9918140000	45,25 €	1

Pense VDE İzoleli (1000 Volt)

KBZ 160	160 mm / 60 HRC	9046280000	65,35 €	1
KBZ 180	180 mm / 60 HRC	9046290000	70,40 €	1
KBZ 200	200 mm / 60 HRC	9046300000	75,95 €	1
KBZI 200	200 mm / 60 HRC / Telefon Tesisatları İçin	9046430000	83,80 €	1



KSE 160



VT DIGI PRO



TEMPHASER



MG KIT CA 600



CRIMP-SET PZ 6 ROTO L



TOOL SET IE-POF

Tip	Açıklama	Sipariş No	Fiyat/Birim	Ambalaj
Yan Keski VDE İzoleli (1000 Volt)				
KSE 160	160 mm	9046410000	83,80 €	1
KSE 200	200 mm	9046420000	84,20 €	1
SE TOP	160 mm	9046340000	102,00 €	1
SE HD 140	140 mm	9046310000	65,35 €	1
SE HD 160	160 mm	9046320000	70,40 €	1
SE HD 180	180 mm	9046330000	79,35 €	1
Kargaburun VDE İzoleli (1000 Volt)				
FRZ SG 160	160 mm / 45 / 60 HRC, 45 derece eğik uçlu	9046390000	75,05 €	1
FRZ SG 200	200 mm / 45 / 60 HRC, 45 derece eğik uçlu	9046400000	75,95 €	1
FRZ S 160	160 mm / 60 HRC	9046370000	66,00 €	1
FRZ S 200	200 mm / 60 HRC	9046380000	67,20 €	1
FZ 160	160 mm / Düz Uç	9046350000	60,80 €	1
RZ 160	160 mm / Yuvarlak Uç	9046360000	60,80 €	1
Test ve Ölçü Aletleri (Faz Kalem Tipi)				
VT LCL	Temasız kablo test cihazı 12 - 1000VAC	2436670000	38,15 €	1
VT DIGI PRO	1 - 1000 V AC/DC, LCD ekran, Faz Sırası Göstegesi, buton ile 30mA RCD tetikleme, tek kutup faz testi, ışıklı ölçme problemleri	9918870000	346,00 €	1
VT COMBI PRO	6 - 690 V AC/DC, LED skala, Faz Sırası Göstegesi, tek kutup faz testi, ışıklı ölçme problemleri	9918860000	151,00 €	1
VT MASTER	12 - 690 V AC/DC, LED skala(12, 24, 50, 120, 230, 400, 690 V)	9918880000	136,00 €	1
VT	12 - 690 V AC/DC, LED skala(12, 50, 120, 230, 400, 690 V)	9918950000	49,20 €	1
Test ve Ölçü Aletleri				
TEMPHASER	0.2 - 600 VAC/DC, 2,000 MΩ kadar direnç, 20 µF - 20 mF arası kapasite, 10 Hz - 40 kHz arası frekans, diyot ve faz sırası testi	9427300000	260,00 €	1
MULTIMETER 125S	0.32 - 600 VAC/DC, 30 MΩ kadar direnç, Diyot Testi	9425830000	194,00 €	1
MG KIT CA 600	0.2 - 600 V AC/DC, 0 - 600 A AC/DC amp., 2,000 MΩ kadar direnç, 20 µF - 20 mF arası kapasite, 10 Hz - 40 kHz arası frekans, diyot ve faz sırası testi	9427460000	616,00 €	1
MULTIMETER 1037	0.2 - 1,000 V DC, 0.2 - 750 V AC, 200A AC ye kadar pens amp. Adaptörü, 200kΩ a kadar direnç ve 20 µF a kadar kapasite ölçümü	9423580000	483,00 €	1
MULTIMETER C 2606	0.2 - 1,000 V DC, 0.2 - 750 V AC, 1000 A AC/DC ye kadar amp., 40 MΩ kadar direnç, 4 nF - 40 µF kapasite, 0.1 - 400 kHz frekans, diyot testi	9427370000	592,00 €	1
LAN USB TESTER	LAN ve USB bağlantıları için network kablo test aleti, LED skala/RJ45, USB A, USB B bağlantı tipi/max 1000 mt	9205400000	180,00 €	1
THERMOMETER 610 LC	-20°C...260°C derece lazer sıcaklık ölçümü	9427520000	448,00 €	1
El Aletleri Seti				
CRIMP-SET PZ 6 ROTO L	PZ 6 ROTO, STRIPAX ve 7 Bölme Yüksük	9028680000	597,00 €	1
CRIMP-SET PZ 6/5	PZ 6/5, STRIPAX ve 7 Bölme Yüksük	9028740000	671,00 €	1
CRIMP-SET PZ 16	PZ 16. STRIPAX 16 ve 6 Bölme Yüksük	9025850000	671,00 €	1
Crimpset PZ / CTI	CTI 6, STRIPAX ve 19 Bölme Pabuç	9202610000	1.269,00 €	1
Crimp-Set Kontakte	25 Bölmeli Yüksük ve Pabuç Kutusu (Yüksük, Pabuç dahil)	9202640000	448,00 €	1
H-LEERBOX 5	5 Bölmeli, Yuvarlak Tip Boş Yüksük Kutusu	9025940000	22,30 €	1
Tool Set Combi Check	KT 8, Stripax, PZ 6 Roto, Combi Check ve Screwdriverset	9201650000	688,00 €	1
PROFI SET	KT 8, Stripax, Screwdriverset ve SK WSD-S	9918840000	367,00 €	1
TOOL SET IE-POF	Multi-Stripax IE-POF, HTX-IE-POF	1208930000	4.258,00 €	1



P BAG SET 1

Tip	Açıklama	Sipariş No	Fiyat/Birim	Ambalaj
Takım Çantaları				
P BAG SET 1				
P BAG SET 1	6 Parça El Tipi Takım Çantası	2561430000	740,00 €	1
STRIPAX Ultimate	Halogen Free Kablolar için 0,25...6 mm2 kesitler için		-	1
PZ 10 HEX	0,14....10 mm2 kesit aralığında tek yuvada hexagonal sıkma		-	1
SDIS 0,6X3,5X100	Düz (Uç kalınlık x Uç Uzunluk x Boy Uzunluk)		-	1
SKS 2,0-8,0	Size Allen 2-2.5-3-4-5-6-8		-	1
KBZ 160	160 mm / 60 HRC		-	1
P BAG	Boş küçük tip el çantası		-	1



P BAG XL SET 10

Tip	Açıklama	Sipariş No	Fiyat/Birim	Ambalaj
P BAG XL SET 10				
P BAG XL SET 10	10 Parça El Tipi Takım Çantası	2602200000	968,00 €	1
P BAG BIG	Boş Büyük Tip El Çantası		-	1
KT 8	8 mm max. Çap/Örgü kesit:16mm ² /Çok Damarlı kesit:16mm ² /Tek Damarlı Kesit:16mm ²		-	1
STRIPAX 16	6...16mm ² arası kesit PVC kablolar için		-	1
VT COMBI PRO	6 - 690 V AC/DC, LED skala, Faz Sırası Göstegesi, tek kutup faz testi, ışıklı ölçme problemleri		-	1
AM 25	6...25mm çap aralığına sahip PVC kablolar için		-	1
PZ 16	6...16mm ² kesit aralığında 3 farklı yuvada W tipi sıkma		-	1
SDIK PH1 SL	Yıldız-Size 1- Boy uzunluk: 80mm(İnce Seri)		-	1
SDIK PH2 SL	Yıldız-Size 2- Boy uzunluk: 100mm(İnce Seri)		-	1
SDIS SL 0.6X3.5X100	Düz-(Uç Kalınlık x Uç Uzunluk x Boy Uzunluk)(İnce Seri)		-	1
SDIS SL 0.8X4.0X100	Düz-(Uç Kalınlık x Uç Uzunluk x Boy Uzunluk)(İnce Seri)		-	1



Pro Case Insta

Tip	Açıklama	Sipariş No	Fiyat/Birim	Ambalaj
Pro Case Insta				
Pro Case Insta	18 Parça Takım Çantası	9203160000	2.051,00 €	1
AM 25	6...25 mm çap aralığına sahip kabloları soyma		-	1
KT 8	16mm ² kesite kadar olan kabloları kesme		-	1
STRIPAX	0.08...10mm ² kesit aralığına sahip kablo soyma ve kesme		-	1
PZ 6 Roto L	0,14...6mm ² kesit aralığında olan kablolar için yüksek sıkma(tek çene)		-	1
H-BOX 0,5-2,5QMM DIN	0.5...2.5 mm ² kesit aralığında yükseklerinde içinde bulunduğu yüksek kutusu		-	1
AM 12	0.5...12.5mm çap aralığına sahip kabloları soyma		-	1
VT COMBI PRO	6-690 V AC/DC,LED skala,Faz Sırası Göstegesi, tek kutup faz testi,ışıklı ölçme problemleri		-	1
FLEXIMET 5 M	Weidmüller çelik metre		-	1
Pro Case leer	BEZ ÇANTA		-	1
STRIPPER ROUND TOP	8...13mm çap aralığında çok damarlı kabloları çift kademeli soyma		-	1
FRZ S 160	160 mm / 60 HRC Kargaburun		-	1
SE HD 180	Sert kablolar için diogonal kesme pensesi		-	1
KBZ 180	180 mm / 60 HRC pense		-	1
CROSS-KEY UNIVERSAL	pano anahtarı		-	1
SK WSD-S 1,5-10,0	9 parçadan oluşan alyan anahtarı seti		-	1
SDI SET SLIM S3.5-6.5/PH1/2	6 parçadan oluşan izoleli tornavida seti		-	1
SKS 2,0-8,0 MR	7 parçadan oluşan alyan anahtarı		-	1



Pro Case Premium

Tip	Açıklama	Sipariş No	Fiyat/Birim	Ambalaj
Pro Case Premium				
Pro Case Premium	25 Parça Takım Çantası	9202460000	3.432,00 €	1
AM 25	6...25 mm çap aralığına sahip kabloları soyma		-	1
KT 8	16mm ² kesite kadar olan kabloları kesme		-	1
STRIPAX	0.08...10mm ² kesit aralığına sahip kablo soyma ve kesme		-	1
PZ 6 Roto L	0,14...6mm ² kesit aralığında olan kablolar için yüksek sıkma (tek çene)		-	1
H-BOX 0,5-2,5QMM DIN	0.5...2.5 mm ² kesit aralığında yüksüklerinde içinde bulunduğu yüksük kutusu		-	1
AM 12	0.5...12.5mm çap aralığına sahip kabloları soyma		-	1
VT DIGI PRO	0,3 - 690 V AC/DC, LCD ekran, tek kutup faz testi, ışıklı ölçme problemleri		-	1
VT COMBI PRO	6-690 V AC/DC, LED skala, Faz Sırası Göstegesi, tek kutup faz testi, ışıklı ölçme problemleri		-	1
Pro Case leer	BEZ ÇANTA		-	1
STRIPPER ROUND TOP	8...13mm çap aralığında çok damarlı kabloları çift kademeli soyma		-	1
FRZ S 160	160 mm / 60 HRC Kargaburun		-	1
SE HD 180	Sert kablolar için diogonal kesme pensesi		-	1
KBZ 180	180 mm / 60 HRC pense		-	1
RZ 160	160 mm / Yuvarlak Uç		-	1
AIZ 160	5mm çapa kadar yan keski		-	1
CROSS-KEY UNIVERSAL	pano anahtarı		-	1
SWIFTY SET	SD 0,6x3,5x100 tornavida ve kesme aparatı		-	1
SK WSD-S 1,5-10,0	9 parçadan oluşan alyan anahtarı seti		-	1
SD Set S2.5-5.5/PH1/2	6 parçadan oluşan izolesiz tornavida seti		-	1
Bit-Box 11	9 parça tornavida uç seti		-	1
SKS 2,0-8,0 MR	7 parçadan oluşan alyan anahtarı		-	1
TESTBOY 20	Işıklı kontrol test kalemi		-	1
WK S 0,5x3,0	0.5 x 3 boyutunda değiştirilebilir		-	1
DMS MANUELL 0,5-1,7	0.5-1.7 Nm Tork ayarlı Tornavida		-	1



Top Case Insta

Tip	Açıklama	Sipariş No	Fiyat/Birim	Ambalaj
Top Case Insta				
TOP CASE INSTA	18 Parça Takım Çantası	1345310000	2.500,00 €	1
AM 25	6...25 mm çap aralığına sahip kabloları soyma		-	1
KT 8	16mm ² kesite kadar olan kabloları kesme		-	1
STRIPAX	0.08...10mm ² kesit aralığına sahip kablo soyma ve kesme		-	1
PZ 6 Roto L	0,14...6mm ² kesit aralığında olan kablolar için yüksek sıkma (tek çene)		-	1
H-BOX 0,5-2,5QMM DIN	0.5...2.5 mm ² kesit aralığında yüksüklerinde içinde bulunduğu yüksük kutusu		-	1
AM 12	0.5...12.5mm çap aralığına sahip kabloları soyma		-	1
VT COMBI PRO	6-690 V AC/DC, LED skala, Faz Sırası Göstegesi, tek kutup faz testi, ışıklı ölçme problemleri		-	1
PLASTIC CASE	PLASTİK SERT KAPAK ÇANTA		-	1
STRIPPER ROUND TOP	8...13mm çap aralığında çok damarlı kabloları çift kademeli soyma		-	1
FRZ S 160	160 mm / 60 HRC Kargaburun		-	1
SE HD 180	Sert kablolar için diogonal kesme pensesi		-	1
KBZ 180	180 mm / 60 HRC pense		-	1
CROSS-KEY UNIVERSAL	pano anahtarı		-	1
SK WSD-S 1,5-10,0	9 parçadan oluşan alyan anahtarı seti		-	1
SDI SET SLIM S3.5-6.5/PH1/2	6 parçadan oluşan izoleli tornavida seti		-	1
SKS 2,0-8,0 MR	7 parçadan oluşan alyan anahtarı		-	1
Pack HEXA P-13	lokma anahtar takımı		-	1

El Aletleri



Top Case Premium



Pro Case leer



CUTFIX 8



Top Case 16



Tool Chest Empty



TC INL BIG 1

Tip	Açıklama	Sipariş No	Fiyat/Birim	Ambalaj
Top Case Premium				
TOP CASE PREMIUM	24 Parça Takım Çantası	1345320000	3.487,00 €	1
AM 25	6...25 mm çap aralığına sahip kabloları soyma		-	1
KT 8	16mm ² kesite kadar olan kabloları kesme		-	1
STRIPAX	0.08...10mm ² kesit aralığına sahip kablo soyma ve kesme		-	1
PZ 6 Roto L	0,14...6mm ² kesit aralığında olan kablolar için yüksek sıkma (tek çene)		-	1
H-BOX 0,5-2,5QMM DIN	0.5...2.5 mm ² kesit aralığında yüksüklerinde içinde bulunduğu yüksük kutusu		-	1
AM 12	0.5...12.5mm çap aralığına sahip kabloları soyma		-	1
VT DIGI PRO	0,3-690 V AC/DC, LCD ekran, tek kutup faz testi, ışıklı ölçme problemleri		-	1
VT COMBI PRO	6-690 V AC/DC, LED skala, Faz Sırası Göstergesi, tek kutup faz testi, ışıklı ölçme problemleri		-	1
PLASTIC CASE	Plastik sert kapak çanta		-	1
STRIPPER ROUND TOP	8...13mm çap aralığında çok damarlı kabloları çift kademeli soyma		-	1
FRZ S 160	160 mm / 60 HRC Kargaburun		-	1
SE HD 180	Sert kablolar için diogonal kesme pensesi		-	1
KBZ 180	180 mm / 60 HRC pense		-	1
RZ 160	160 mm / Yuvarlak Uç		-	1
CROSS-KEY UNIVERSAL	pano anahtarı		-	1
SWIFTY SET	SD 0,6x3,5x100 tornavida ve kesme aparatı		-	1
SK WSD-S 1,5-10,0	9 parçadan oluşan alyan anahtarı seti		-	1
SDI Set SLIM S3.5-6.5/PH1/2	6 parçadan oluşan izolesiz tornavida seti		-	1
SDI Set S2.5-5.5/PH1/2	6 parçadan oluşan izoleli tornavida seti		-	1
Bit-Box 11	9 parça tornavida uç seti		-	1
SKS 2,0-8,0 MR	7 parçadan oluşan alyan anahtarı		-	1
WK S 0,5x3,0	0.5 x 3 boyutunda değiştirilebilir		-	1
DMS MANUELL 0,5-1,7	0.5-1.7 Nm Tork ayarlı Tornavida		-	1

Tip	Açıklama	Sipariş No	Fiyat/Birim	Ambalaj
Top Case 16				
TOP CASE 16	16 Parça Takım Çantası	2602310000	2.669,00 €	1
Boş Takım Çantaları				
P BAG	Boş Küçük Tip El Çantası	2548180000	61,00 €	1
P BAG BIG	Boş Büyük Tip El Çantası	2576620000	72,50 €	1
Pro Case leer	Boş Takım Çantası Bez	9202470000	263,00 €	1
TOP CASE	Boş Takım Çantası Metal Çerçeve	1345330000	683,00 €	1

Tip	Açıklama	Sipariş No	Fiyat/Birim	Ambalaj
Otomatik Makinalar				
CUTFIX 8	0,14...10mm ² flexible kablo kesme	9023100000	11.000,00 €	1
CUTFIX PRO	2,5...10mm ² flexible kablo kesme	2797190000	13.440,00 €	1
POWERSTRIPPER 6,0	0,14-6mm ² güçlü soyma	9028510000	6.000,00 €	1
POWERSTRIPPER 16,0	2,5-16mm ² güçlü soyma	9028480000	7.700,00 €	1
POWERSTRIPPER ao 2,5-20	0,5-2,5mm ² otomatik soyma	9027270000	11.000,00 €	1
POWERSTRIPPER ao 16-20	4-16mm ² otomatik soyma	9027290000	11.700,00 €	1
CRIMPFIX R	Pnömatik soyma ve şerit yüksük sıkma	9028500000	26.000,00 €	1
CRIMPFIX L	0,5-2,5mm ² kablo soyma ve dökme yüksük sıkma, Pinomatik, 8 mm yüksük uç uzunluğu, 14mm yüksük uzunluğu için	9028530000	31.248,00 €	1
CRIMPFIX LS	0,5-2,5mm ² kablo soyma ve dökme yüksük sıkma, Pinomatik, 6/8/10 mm yüksük uç uzunluğu, 12/14/16 mm yüksük uzunluğu için	9028540000	40.000,00 €	1
CRIMPFIX LZ	Çift girişli dökme yüksük sıkma	9027310000	40.000,00 €	1
CRIMPFIX R VARIO	Kablo soyma ve çoklu şerit yüksük sıkma	2580000000	42.000,00 €	1
CA 100 DUO	0-10mm ² kablo soyma ve çoklu şerit yüksük sıkma	2740900000	76.138,00 €	1

Not: Otomatik Kesme, Soyma ve Yüksük Sıkma Makinaları Hakkında Teknik ve Fiyat Bilgisi için Bölge Satış Temsilcimizle iletişime geçiniz.

Tip	Açıklama	Genişlik/Derinlik Yükseklik (mm)	Sipariş No	Fiyat/Birim	Ambalaj
Takım Dolapları					
Çekmeceli Takım Dolapları					
Tool Chest Empty	Boş dolap	894 / 525 / 928	2683640000	4.170,00 €	1
Çekmeceli Takım Dolapları					
TC INL BIG 1	Dolu çekmece içi		2683720000	3.416,00 €	1

Kutular

Weidmüller'in çok geniş bir ürün yelpazesini oluşturan kutular, elektrik bağlantılarını ve komponentlerini çok çeşitli şartlar ve zorlu çevre koşullarından korumak için tasarlandı ve bu şartlarda test edilerek kullanıma sunuldu.

Klippon K Alüminyum Kutular

K serisi alüminyum kutuların birçok uygulama alanı vardır. K serisi kutuların içlerine klemensler, şalterler, butonlar, göstergeler ve elektronik komponentler montaj edilebilir.

Özellikleri:

- 2 tip olarak 19 ayrı ölçü
- Paslanmaz çelik kapak vidaları
- Montaj delikleri kutu içinden izoleli
- Raylar ve diğer montaj plakaları için açılmış vida dişleri
- IP 66, IP 67 ve IP 68 koruma sınıfı
- Yağmur, erimiş kar ve çığ gibi koşullarda kullanılabilir.

Endüstride ve ulaşımda kullanılabilir. Ayrıca ATEX standartlarına uygun olduğundan patlama tehlikesi olan ortamlarda kullanılabilir.

Klippon POK Polyester Kutular

Cam elyafı içeren kuvvetlendirilmiş POK serisi polyester kutular hem iç hem de dış ortamlarda kullanılmaya uygundur.

Özellikleri:

- 2 tip /17 ölçü
- Paslanmaz çelik kapak vidaları
- Montaj delikleri kutu içinden izole
- Raylar ve diğer montaj plakaları için açılmış vida delikleri
- IP 66 Koruma sınıfı

Bu kutular özellikle paslanma ve fiziksel darbelere karşı, yüksek koruma sınıfı gerektiren uygulamalarda tercih edilirler.

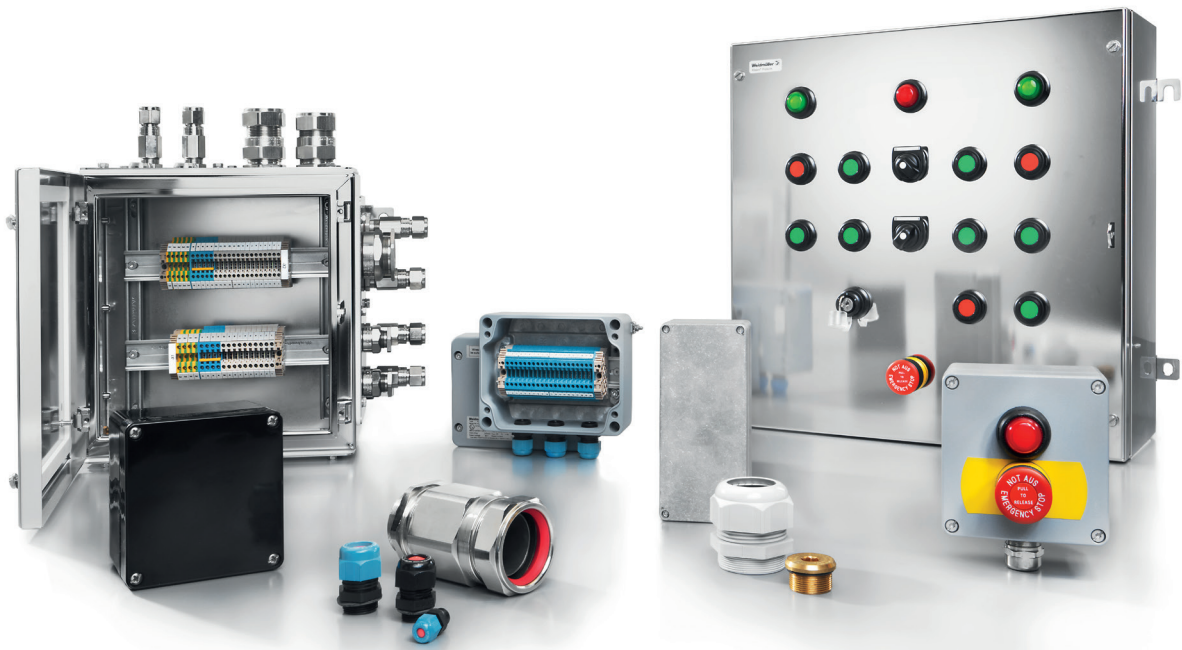



KLIPPON K02



KLIPPON POK 080806



KLIPPON POK 081606



MPC 07/12/07 7035



MPC 12/12/07 7035



FPC 20/40/13 7035

Tip	Boy x En x Derinlik (mm)	Ağırlık	Sipariş No	Fiyat/Birim	Ambalaj
Alüminyum Döküm Gövde- Klippon® K					
KLIPPON K0	45 x 50 x 30	65 g	0573200000	11,05 €	10
KLIPPON K01	64 x 58 x 34	120 g	1565240000	16,50 €	10
KLIPPON K02	64 x 98 x 34	200 g	1565250000	23,20 €	6
KLIPPON K1	70 x 70 x 45	220 g	0342000000	20,15 €	10
KLIPPON K11	80 x 75 x 57	280 g	0573300000	25,25 €	10
KLIPPON K2	70 x 100 x 45	280 g	0342100000	27,00 €	10
KLIPPON K21	80 x 125 x 57	400 g	0573400000	29,00 €	5
KLIPPON K3	70 x 165 x 45	400 g	0342200000	37,00 €	5
KLIPPON K31	80 x 175 x 57	520 g	0573500000	37,00 €	5
KLIPPON K32	80 x 250 x 55	710 g	1565260000	46,30 €	1
KLIPPON K4	82 x 130 x 72	620 g	0342300000	43,00 €	1
KLIPPON K41	120 x 122 x 81	840 g	1565270000	55,45 €	1
KLIPPON K5	130 x 170 x 90	1540 g	0342400000	64,85 €	1
KLIPPON K51	120 x 220 x 81	1280 g	1565280000	69,00 €	1
KLIPPON K52	160 x 160 x 91	1480 g	1565290000	71,00 €	1
KLIPPON K6	160 x 200 x 100	2000 g	0342500000	85,00 €	1
KLIPPON K61	160 x 260 x 91	2060 g	0573600000	98,30 €	1
KLIPPON K7	160 x 350 x 100	2870 g	0342600000	125,00 €	1
KLIPPON K71	230 x 280 x 111	2925 g	0573700000	127,00 €	1
Polyester - Klippon® POK					
KLIPPON POK 080806	75 x 80 x 55	230 g	1305810000	34,85 €	1
KLIPPON POK 081106	75 x 110 x 55	295 g	1305820000	37,00 €	1
KLIPPON POK 081606	75 x 160 x 55	405 g	1305830000	41,40 €	1
KLIPPON POK 081906	75 x 190 x 55	450 g	1305840000	46,75 €	1
KLIPPON POK 082306	75 x 230 x 55	575 g	1305850000	57,00 €	1
KLIPPON POK 121209	120 x 122 x 90	750 g	1305870000	52,00 €	1
KLIPPON POK 122209	120 x 220 x 90	1060 g	1305880000	62,90 €	1
KLIPPON POK 161609	160 x 160 x 90	1290 g	1305890000	71,45 €	1
KLIPPON POK 162609	160 x 260 x 90	1710 g	1305900000	108,00 €	1
KLIPPON POK 163609	160 x 360 x 90	2150 g	1305910000	114,00 €	1
KLIPPON POK 165609	160 x 560 x 90	3185 g	1305920000	189,00 €	1
KLIPPON POK 252512	250 x 255 x 120	2650 g	1305930000	148,00 €	1
KLIPPON POK 254012	250 x 400 x 120	3650 g	1305940000	181,00 €	1
KLIPPON POK 256012	250 x 600 x 120	5235 g	1305950000	235,00 €	1
KLIPPON POK 404012	405 x 400 x 120	5580 g	1305970000	213,00 €	1
KLIPPON POK 252516	250 x 255 x 160	3275 g	1305980000	188,00 €	1
KLIPPON POK 254016	250 x 400 x 160	4800 g	1305990000	248,00 €	1
Polikarbonat - Klippon® MPC					
MPC 07/12/07 7035	125 x 75 x 75	209 g	9535170000	24,00 €	1
MPC 07/12/12 7035	125 x 75 x 125	300 g	9535210000	27,00 €	1
MPC 12/12/07 7035	125 x 125 x 75	283 g	9535230000	27,00 €	1
MPC 12/17/07 7035	175 x 125 x 75	381 g	9535290000	33,00 €	1
MPC 17/25/10 7035	250 x 175 x 100	743 g	9535470000	67,00 €	1
Polikarbonat - Klippon® FPC					
FPC 20/20/13 7035	200 x 200 x 130	1039 g	9535690000	79,00 €	1
FPC 20/30/13 7035	200 x 300 x 130	1349 g	9535710000	100,00 €	1
FPC 20/40/13 7035	200 x 400 x 130	1674 g	9535730000	125,00 €	1
FPC 30/30/13 7035	300 x 300 x 130	1738 g	9535750000	130,00 €	1
FPC 30/40/13 7035	300 x 400 x 130	2199 g	9535770000	155,00 €	1
FPC 40/60/13 7035	400 x 600 x 130	3964 g	9535810000	290,00 €	1



Klippon STB



Klippon TB MH



Klippon TB QL



KTB QL 303020 SE4



KTB MH 221513 S4E1



KTB MH 262620 S4E1

Paslanmaz Çelik - Seri	Klippon TB MH	Klippon TB QL	Klippon STB	
	Asma Kilitli	Dahili Kilitli	Sabit Vidalı	
Malzeme	Paslanmaz Çelik	Paslanmaz Çelik	Paslanmaz Çelik	
Malzeme Özellikleri	"Paslanmaz Çelik 1.4404 (316L) 1.5 mm"	"Paslanmaz Çelik 1.4404 (316L) 1.5 mm"	"Paslanmaz Çelik 1.4404 (316L) 1.6 mm"	"Toz boya kaplı çelik sac 1.0330"
Su Dayanımı	çok iyi	çok iyi	çok iyi	iyi
UV Dayanımı	çok iyi	çok iyi	çok iyi	toz boya kaplı
Halojen Free	x	x	x	x
Yüzey	Elektroliz yolu ile parlatılmış	Elektroliz yolu ile parlatılmış	"Elektroliz yolu ile parlatılmış Ayna parlaklığı"	
Kullanım Amacı	Patlayıcı ortamlar, off-shore, yağ ve gaz endüstrisi, kimya endüstrisi, proses endüstrisi	Patlayıcı ortamlar, off-shore, yağ ve gaz en- düstrisi, kimya endüstrisi, proses endüstrisi		
Boyutlar				
LXWXH (min) mm	229x152x133	229x152x133	120x120x80	
LXWXH (max) mm	987x740x200	987x740x200	250x400x130	
Geometri	3 adet standart derinlik	3 adet standart derinlik	5 adet standart derinlik	
Özel Karakteristikler			EX Tipi	Endüstriyel Tipi
Sıcaklık Aralığı	-60 °C...+135 °C	-60 °C...135 °C	-60 °C...100 °C	-60 °C...120 °C
Darbe Dayanımı	"10 J endüstri Uygulamaları 7 J ATEX Uygulamalar"	"10 J endüstri Uygulamaları 7 J ATEX Uygulamalar"	7J	10J
IP Koruma Sınıfı				
Uygunluk				
ATEX	x	x	x	
- EN60079-7 Increased safety	x	x	x	
- EN60079-11 Intrinsic safety	x	x	x	
IECEX	x	x		
- IEC60079-7 Increased safety	x	x		
- IEC60079-11 Intrinsic safety	x	x		
GOST Ex	x	x		
GOST	*	*		
cULus	x	x	x	*
UL				
German Lloyd	x	x	x	
Lloyds Register			x	*
Russian Maritime Register	x	x		
CCOE	*			

Tip	Boy x En x Derinlik (mm)	Koruma Sınıfı	Sipariş No	Fiyat/Birim	Ambalaj
Paslanmaz Çelik - Yeni Seri					
Paslanmaz Çelik - Klippon® TB MH - Multi Hinge					
KTB MH 221513 S4E1	229 x 152 x 133	IP66, IP67	1194560000	850,00 €	1
KTB MH 262615 S4E1	260 x 260 x 150	IP66, IP67	1194610000	975,00 €	1
KTB MH 262620 S4E1	260 x 260 x 200	IP66, IP67	1194660000	1.050,00 €	1
KTB MH 303015 S4E1	306 x 306 x 150	IP66, IP67	1194710000	1.025,00 €	1
KTB MH 303020 S4E1	306 x 306 x 200	IP66, IP67	1194760000	1.100,00 €	1
KTB MH 352615 S4E1	350 x 260 x 150	IP66, IP67	1194810000	1.025,00 €	1
KTB MH 352620 S4E1	350 x 260 x 200	IP66, IP67	1194860000	1.100,00 €	1
KTB MH 403015 S4E1	400 x 300 x 150	IP66, IP67	1194910000	1.050,00 €	1
KTB MH 403020 S4E1	400 x 300 x 200	IP66, IP67	1194960000	1.150,00 €	1
KTB MH 453815 S4E1	458 x 382 x 150	IP66, IP67	1195010000	1.175,00 €	1
KTB MH 453820 S4E1	458 x 382 x 200	IP66, IP67	1195060000	1.350,00 €	1
KTB MH 484815 S4E1	480 x 480 x 150	IP66, IP67	1195110000	1.370,00 €	1

Serinin devamı sayfa 68



KTB QL 221513 S4E1



KTB QL 262620 S4E1



KLIPPON STB 1 SS

Tip	Boy x En x Derinlik (mm)	Koruma Sınıfı	Sipariş No	Fiyat/Birim	Ambalaj
KTB MH 484820 S4E1	480 x 480 x 200	IP66, IP67	1195160000	1.575,00 €	1
KTB MH 553515 S4E1	550 x 350 x 150	IP66, IP67	1195210000	1.550,00 €	1
KTB MH 553520 S4E1	550 x 350 x 200	IP66, IP67	1195260000	1.650,00 €	1
KTB MH 624515 S4E1	620 x 450 x 150	IP66, IP67	1195310000	1.675,00 €	1
KTB MH 624520 S4E1	620 x 450 x 200	IP66, IP67	1195360000	1.850,00 €	1
KTB MH 765015 S4E1	762 x 568 x 150	IP66, IP67	1195410000	2.050,00 €	1
KTB MH 765020 S4E1	762 x 568 x 200	IP66, IP67	1195460000	2.400,00 €	1
KTB MH 916115 S4E1	914 x 610 x 150	IP66, IP67	1195510000	2.800,00 €	1
KTB MH 916120 S4E1	914 x 610 x 200	IP66, IP67	1195560000	2.900,00 €	1
KTB MH 987420 S4E1	980 x 740 x 200	IP66, IP67	1195610000	3.100,00 €	1

Paslanmaz Çelik - Klippon® TB QL - Quarter Lock

KTB QL 221513 S4E1	229 x 152 x 133	IP66	1199860000	950,00 €	1
KTB QL 262615 S4E1	260 x 260 x 150	IP66	1199910000	1.075,00 €	1
KTB QL 262620 S4E1	260 x 260 x 200	IP66	1199960000	1.100,00 €	1
KTB QL 303015 S4E1	306 x 306 x 150	IP66	1200020000	1.150,00 €	1
KTB QL 303020 S4E1	306 x 306 x 200	IP66	1200070000	1.200,00 €	1
KTB QL 352615 S4E1	350 x 260 x 150	IP66	1200120000	1.250,00 €	1
KTB QL 352620 S4E1	350 x 260 x 200	IP66	1200170000	1.325,00 €	1
KTB QL 403015 S4E1	400 x 300 x 150	IP66	1200230000	1.290,00 €	1
KTB QL 403020 S4E1	400 x 300 x 200	IP66	1200280000	1.300,00 €	1
KTB QL 453815 S4E1	458 x 382 x 150	IP66	1200340000	1.400,00 €	1
KTB QL 453820 S4E1	458 x 382 x 200	IP66	1200390000	1.575,00 €	1
KTB QL 484815 S4E1	480 x 480 x 150	IP66	1200450000	1.500,00 €	1
KTB QL 484820 S4E1	480 x 480 x 200	IP66	1200510000	1.600,00 €	1
KTB QL 553515 S4E1	550 x 350 x 150	IP66	1200560000	1.750,00 €	1
KTB QL 553520 S4E1	550 x 350 x 200	IP66	1200620000	1.850,00 €	1
KTB QL 624515 S4E1	620 x 450 x 150	IP66	1200670000	1.900,00 €	1
KTB QL 624520 S4E1	620 x 450 x 200	IP66	1200730000	2.050,00 €	1
KTB QL 765015 S4E1	762 x 568 x 150	IP66	1200780000	2.250,00 €	1
KTB QL 765020 S4E1	762 x 568 x 200	IP66	1200840000	2.400,00 €	1
KTB QL 916115 S4E1	914 x 610 x 150	IP66	1200890000	2.800,00 €	1
KTB QL 916120 S4E1	914 x 610 x 200	IP66	1200950000	2.900,00 €	1
KTB QL 987420 S4E1	980 x 740 x 200	IP66	1201010000	3.250,00 €	1

Paslanmaz Çelik - Klippon® STB

KLIPPON STB 1 SS	120 x 120 x 80	IP66	1002690000	290,00 €	1
KLIPPON STB 1.1 SS	150 x 120 x 80	IP66	1002750000	300,00 €	1
KLIPPON STB 2 SS	150 x 150 x 90	IP66	1002740000	320,00 €	1
KLIPPON STB 2.1 SS	190 x 150 x 90	IP66	1002730000	410,00 €	1
KLIPPON STB 3 SS	190 x 190 x 100	IP66	1002720000	420,00 €	1
KLIPPON STB 4 SS	250 x 250 x 120	IP66	1002710000	530,00 €	1
KLIPPON STB 5 SS	160 x 380 x 120	IP66	1002700000	670,00 €	1
KLIPPON STB 6 SS	250 x 400 x 130	IP66	1002760000	750,00 €	1

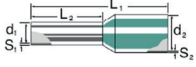

H1,0/14 GE



H0,5/6

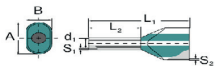

H0,5/14 ZH OR

Tip	Renk	Sipariş No	Fiyat/Birim	Ambalaj
Kablo Bağlantı Yüksükleri				
İzoleli İletken Yüksükleri				
H0,5/14 OR	Turuncu	0690700000	0,019 €	500
H0,75/14 W	Beyaz	0462900000	0,019 €	500
H1,0/14 GE	Sarı	0463000000	0,019 €	500
H1,5/14 R	Kırmızı	0463100000	0,019 €	500
H1,5/16 R	Kırmızı	0635100000	0,034 €	500
H1,5/24 R	Kırmızı	0565600000	0,045 €	500
H2,5/14S BL	Mavi	1333100000	0,027 €	500
H2,5/19D BL	Mavi	9019170000	0,043 €	500
H2,5/25D BL	Mavi	9019180000	0,067 €	500
H4,0/18D GR	Gri	9019190000	0,043 €	500
H4,0/20D GR	Gri	9019200000	0,058 €	500
H4,0/26D GR	Gri	9019210000	0,072 €	100
H6,0/20 SW	Siyah	0533500000	0,059 €	100
H6,0/26 SW	Siyah	0565700000	0,082 €	100
H10,0/22 EB	Fildişi	0534200000	0,078 €	100
H10,0/28 EB	Fildişi	0565800000	0,106 €	100
H16,0/22 GN	Yeşil	0565900000	0,10 €	100
H16,0/28 GN	Yeşil	0566000000	0,138 €	100
H25,0/30 BR	Kahverengi	0317000000	0,227 €	50
H25,0/36 BR	Kahverengi	0317100000	0,271 €	50
H35,0/30 BE	Bej	0317200000	0,286 €	50
H35,0/39 BE	Bej	0317300000	0,384 €	50
H50/36 OLIV	Zeytin Yeşil	0444200000	0,498 €	50
Kablo Bağlantı Yüksükleri				
İzolesiz İletken Yüksükleri				
H0,5/6	0.5 mm ² / 6 mm	0282600000	0,013 €	1000
H0,75/10	0.75 mm ² / 10mm	0542500000	0,018 €	1000
H1,0/10	1 mm ² / 10mm	0282800000	0,022 €	1000
H1,5/10	1.5 mm ² / 10	0186500000	0,025 €	1000
H2,5/12	2.5 mm ² / 12mm	0186100000	0,027 €	1000
H4,0/12	4 mm ² / 12mm	0244100000	0,036 €	1000
H6,0/12	6 mm ² / 12mm	0191900000	0,043 €	500
H10,0/12	10 mm ² / 12mm	0282900000	0,049 €	500
H16,0/12	16mm ² / 12mm	0492500000	0,072 €	500
Kablo Bağlantı Yüksükleri				
Çift Girişli İzoleli İletken Yüksükleri				
H0,5/14 ZH OR	Turuncu	9037200000	0,052 €	500
H0,75/14 ZH W	Beyaz	9037230000	0,055 €	500
H1,0/15 ZH GE	Sarı	9037260000	0,055 €	500
H1,5/16 ZH R	Kırmızı	9037290000	0,055 €	500
H2,5/19D ZH BL	Mavi	9037500000	0,064 €	500
H4,0/22D ZH GR	Gri	9037530000	0,161 €	100
H6,0/23 ZH SW	Siyah	9037320000	0,205 €	100
H10,0/24 ZH EB	Fildişi	9037340000	0,242 €	100
H16,0/29 ZH GN	Yeşil	9037360000	0,297 €	50

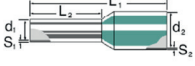

H0,5/14 OR BD

Tip	Renk	Sipariş No	Fiyat/Birim	Ambalaj
İzoleli Şerit Yüksükler (Stripax Plus için)				
H0,5/14 OR BD	Turuncu	9004270000	0,03 €	500
H0,75/14 W BD	Beyaz	9004290000	0,03 €	500
H1,0/14 GE BD	Sarı	9004320000	0,03 €	500
H1,5/14 R BD	Kırmızı	9004340000	0,03 €	500
H2,5/14D BL BD	Mavi	9004360000	0,041 €	500
İzoleli Makara Şerit Yüksükler (Otomatik Makinalar için)				
H0,5/14 OR BD GSP	Turuncu	9005810000	0,041 €	5000
H0,75/14 W BD GSP	Beyaz	9005820000	0,041 €	5000
H1,0/14 GE BD GSP	Yeşil	9005830000	0,041 €	5000
H1,5/14 R BD GSP	Kırmızı	9005840000	0,041 €	5000
H2,5/14D BL BD GSP	Mavi	9005850000	0,046 €	3000
H0,5/14D W BD GSP	Beyaz	9005860000	0,041 €	5000
H0,75/14D GR	gri	9005870000	0,041 €	5000
H1,0/14D R BD GSP	Kırmızı	9005880000	0,041 €	5000
H1,5/14D SW BD GSP	Siyah	9005890000	0,041 €	5000
H0,75/14T BL BD GSP	Mavi	9005900000	0,041 €	5000
H2,5/14T GR BD GSP	Gri	9005910000	0,046 €	3000



LIR 1,5M3 V

Tip	Ölçü	Sipariş No	Fiyat/Birim	Ambalaj
İzoleli Kablo Pabuçları				
Yuvarlak Uçlu Kablo Pabuçları				
LIR 1,5M3 V	0.5 - 1.5 mm ²	9200070000	0,085 €	100
LIR 1,5M3,5 V	0.5 - 1.5 mm ²	9200080000	0,085 €	100
LIR 1,5M4 V	0.5 - 1.5 mm ²	9200090000	0,12 €	100
LIR 1,5M5 V	0.5 - 1.5 mm ²	9200100000	0,12 €	100
LIR 1,5M6 V	0.5 - 1.5 mm ²	9200110000	0,156 €	100
LIR 2,5M3 V	1.5 - 2.5 mm ²	9200150000	0,105 €	100
LIR 2,5M4 V	1.5 - 2.5 mm ²	9200170000	0,14 €	100
LIR 2,5M5 V	1.5 - 2.5 mm ²	9200180000	0,14 €	100
LIR 2,5M6 V	1.5 - 2.5 mm ²	9200190000	0,18 €	100
LIR 2,5M8 V	1.5 - 2.5 mm ²	9200200000	0,18 €	100
LIR 6M4 V	4.0 - 6.0 mm ²	9200230000	0,27 €	100
LIR 6M5 V	4.0 - 6.0 mm ²	9200240000	0,265 €	100
LIR 6M6 V	4.0 - 6.0 mm ²	9200250000	0,256 €	100
LIR 6M8 V	4.0 - 6.0 mm ²	9200260000	0,35 €	100



LIS 1,5M3 V

Çatal Uçlu Kablo Pabuçları				
LIS 1,5M3 V	0.5 - 1.5 mm ²	9200290000	0,097 €	100
LIS 1,5M3,5 V	0.5 - 1.5 mm ²	9200300000	0,10 €	100
LIS 1,5M4 V	0.5 - 1.5 mm ²	9200310000	0,10 €	100
LIS 1,5M5 V	0.5 - 1.5 mm ²	9200320000	0,113 €	100
LIS 1,5M6 V	0.5 - 1.5 mm ²	9200330000	0,174 €	100
LIS 2,5M3,5 V	1.5 - 2.5 mm ²	9200360000	0,12 €	100
LIS 2,5M4 V	1.5 - 2.5 mm ²	9200370000	0,115 €	100
LIS 2,5M5 V	1.5 - 2.5 mm ²	9200380000	0,124 €	100
LIS 2,5M6 V	1.5 - 2.5 mm ²	9200390000	0,177 €	100
LIS 6M4 V	4.0 - 6.0 mm ²	9200410000	0,223 €	100
LIS 6M5 V	4.0 - 6.0 mm ²	9200420000	0,225 €	100
LIS 6M6 V	4.0 - 6.0 mm ²	9200430000	0,271 €	100
LIS 6M8 V	4.0 - 6.0 mm ²	9200440000	0,358 €	100



LIP 1,5R12 V



LIF 1,5F638 R



LIB 1,5B25 VF

Tip	Ölçü	Sipariş No	Fiyat/Birim	Ambalaj
İğne Uçlu Kablo Pabuçları				
LIP 1,5R12 V	0.5 - 1.5 mm ²	9200460000	0,118 €	100
LIP 2,5R12 V	1.5 - 2.5 mm ²	9200470000	0,153 €	100
LIP 6R14 V	4.0 - 6.0 mm ²	9200480000	0,277 €	100
Faston Kablo Pabuçları				
LIF 1,5F638 R	0.5 - 1.5 mm ²	9200540000	0,127 €	100
LIF 2,5F638 R	1.5 - 2.5 mm ²	9200560000	0,152 €	100
LIF 6F638 R	4.0 - 6.0 mm ²	9200570000	0,194 €	100
LIF 1,5M638 R	0.5 - 1.5 mm ²	9200580000	0,129 €	100
LIF 2,5M638 R	1.5 - 2.5 mm ²	9200590000	0,131 €	100
LIF 6M638 R	4.0 - 6.0 mm ²	9200600000	0,19 €	100
LIF 1,5F638 RF	0.5 - 1.5 mm ²	9200640000	0,138 €	100
LIF 2,5F638 RF	1.5 - 2.5 mm ²	9200650000	0,15 €	100
LIF 6F638 RF	4.0 - 6.0 mm ²	9200660000	0,232 €	100
İzoleli Kablo Pabuçları				
Ek Muf				
LIB 1,5B25 VF		9200490000	0,129 €	100
LIB 2,5B25 VF		9200500000	0,142 €	100
LIB 6B26 VF		9200510000	0,242 €	100

Yüksükler ve Pabuçlar

Tip		AWG	Renk kodları/sipariş no:			Manuel Aletler					Soyma ve Sıkma makinaları	
mm ²	L2	AWG	Weidmüller	DIN	Çeşitli	Weidmüller	PZ 6 Roto / PZ 6 Roto L	PZ 6/5	PZ 3	PZ 16	CA 100 serisi	CRIMPRIX serisi
0.25	6	24	9025740000		9021010000							
0.25	8	24	9025760000		9021020000							
0.34	6	22	9025750000									
0.34	8	22	9025770000									
0.50	6	20	0409500000	9019000000								
0.50	8	20	0690700000	9019010000								
0.50	10	20	9025870000	9019020000								
0.75	6	18	0409600000	9019020000	9021030000							
0.75	8	18	0462900000	9019040000	9021040000							
0.75	10	18	9025860000	9019050000	9021050000							
0.75	12	18	9025910000	9019060000	9021060000							
1.00	6	18	0409700000	9019070000								
1.00	8	18	0463000000	9019080000								
1.00	10	18	9025950000	9019100000								
1.00	12	18	9025930000	9019110000								
1.5	6	16	9025960000									
1.5	8	16	0463100000	9019120000								
1.5	10	16	0635100000	9019130000								
1.5	12	16		9019140000								
1.5	18	16	0565600000	9019150000								
2.5	6	14		9028490000	9036200000							
2.5	8	14		9019160000	9021070000							
2.5	10	14		9036220000	9036210000							
2.5	12	14		9019170000	9021080000							
2.5	18	14		9019180000	9021090000							
4	8	12		9028520000	9036230000							
4	10	12		9019190000	9021100000							
4	12	12		9019200000	9021110000							
4	18	12		9019210000	9021120000							
6	12	10	0533500000	9019220000	9021130000							
6	18	10	0565700000	9019230000	9021140000							
10	12	8	0534200000	9019240000	9021150000							
10	18	8	0565800000	9019250000	9021160000							
16	12	6	0565900000	9019260000	9021170000							
16	18	6	0566000000	9019270000	9021180000							



CD 80x60 4/6

Tip	Yükseklik x Genişlik	Sipariş No	Fiyat/Birim	Ambalaj
Kablo Kanalları				
CD 30x25 4/6	30X25 cm	2589110000	4,60 €	80M
CD 40x25 4/6	40X25 cm	2589130000	4,70 €	60M
CD 60x25 4/6	60X25 cm	2589150000	7,20 €	40M
CD 80x25 4/6	80X25 cm	2589180000	10,50 €	32M
CD 40x40 4/6	40X40 cm	2589210000	6,80 €	40M
CD 60x40 4/6	60X40 cm	2589230000	8,00 €	36M
CD 80x40 4/6	80X40 cm	2589240000	11,00 €	24M
CD 100x40 4/6	100X40 cm	2589260000	16,00 €	16M
CD 40x60 4/6	40X60 cm	2589280000	9,00 €	24M
CD 60x60 4/6	60X60 cm	2589300000	9,50 €	24M
CD 80x60 4/6	80X60 cm	2589310000	12,00 €	24M
CD 100x60 4/6	100X60 cm	2589330000	22,00 €	16M
CD 60x80 4/6	60X80 cm	2589370000	13,50 €	24M
CD 80x80 4/6	80X80 cm	2589380000	15,00 €	24M
CD 100x80 4/6	100X80 cm	2589400000	24,00 €	16M
CD 60x100 4/6	60X100 cm	2589420000	18,00 €	20M
CD 80x100 4/6	80X100 cm	2589440000	22,00 €	16M
CD 100x100 4/6	100X100 cm	2589450000	31,65 €	16M
CD 60x120 4/6	60X120 cm	2589470000	20,00 €	16M
CD-BO 80X120 4/6 GY	80X120 cm	2589490000	23,50 €	16M
CD-LID 25	25 cm - Kapak	2590110000	2,40 €	2M
CD-LID 40	40 cm - Kapak	2590080000	4,00 €	2M
CD-LID 60	60 cm - Kapak	2590050000	7,00 €	2M
CD-LID 80	80 cm - Kapak	2590020000	10,00 €	2M
CD-LID 100	100 cm - Kapak	2590000000	11,50 €	2M
CD-LID 120	120 cm - Kapak	2589990000	16,00 €	2M
CD 100x40 8/12	100X40 cm	2588630000	16,00 €	16M
CD 100x60 8/12 GY	100X60 cm	2588720000	22,00 €	16M
CD-BO 100X80 8/12 GY	100X80 cm	2588790000	22,00 €	16M
CD 100x100 8/12	100X100 cm	2588850000	31,00 €	16M
CD 40x25 8/12	40X25 cm	2588460000	5,00 €	60M
CD 40x40 8/12	40X40 cm	2588580000	6,80 €	40M
CD 80x80 8/12	80X80 cm	2588770000	18,00 €	24M



TS35 x 7,5

Tip	Açıklama	Sipariş No	Fiyat/Birim	Ambalaj
İthal Raylar				
TS35 x 7,5	Çelik Deliksiz Ray (Sipariş şekli: 40 mt ve katları)	7730000011	5,00 €	40M
TS32	Çelik Deliksiz Ray	7730000012	8,20 €	20M
TS35 x 7,5 D	Çelik Delikli Ray (Sipariş şekli: 40 mt ve katları)	7730000013	5,20 €	40M
TS32 D	Çelik Delikli Ray	7730000014	9,40 €	20M
TS 35X15	Çelik Deliksiz Ray	7730000490	10,00 €	20M
TS 35X15 D	Çelik Delikli Ray	7730000458	9,25 €	20M
Orijinal Weidmüller Raylar				
TS 35X7.5 2M/ST/ZN	Çelik Deliksiz Ray	0383400000	8,10 €	2M
TS 35X7.5/LL 2M/ST/ZN	Çelik Delikli Ray (Sipariş şekli: 40 mt ve katları)	0514500000	8,75 €	40M
TS 35X15 2M/ST/ZN	Çelik Deliksiz Ray (Sipariş şekli: 20 mt ve katları)	0236400000	14,60 €	20M
TS 35X15/LL 2M/ST/ZN	Çelik Delikli Ray (Sipariş şekli: 20 mt ve katları)	0236500000	14,95 €	20M
TS 32X15 2M/ST/ZN	Çelik Deliksiz Ray	0122800000	9,00 €	2M
TS 32X15/LL 2M/ST/ZN	Çelik Delikli Ray	0514400000	8,00 €	2M
TS 15X5 2M/ST/ZN	Çelik Deliksiz Ray	0514200000	3,00 €	2M
TS 15X5/LL 2M/ST/ZN	Çelik Delikli Ray	0117500000	6,25 €	2M



TSTW 5/M5



Schuko TS35

Tip	Açıklama	Sipariş No	Fiyat/Birim	Ambalaj
Ray Taşıyıcı				
TSTW 5/M5	M5 Ray Montaj Ayağı	0178100000	3,10 €	10
TSTW 6/M6	M6 Ray Montaj Ayağı	0164000000	3,10 €	10
SH 2	TS 32 ve TS 35 İçin	0494920000	5,00 €	10
TS 35 Raya Montaj Tek Fazlı Priz				
Schuko TS35	Ray Prizi	8734580000	18,00 €	10
Spiral Hortumlar				
FLEX. D8		7730000459	2,20 €	30
FLEX. D10		7730000015	2,40 €	30M
FLEX. D12		7730000016	2,55 €	30M
FLEX. D14		7730000017	2,95 €	30M
FLEX. D16		7730000018	3,00 €	30M
FLEX D20		7730000019	3,80 €	30M
FLEX. D22		7730000020	4,10 €	30M
FLEX D25		7730000409	5,30 €	30M
FLEX. D28		7730000021	6,80 €	30M
FLEX. D32		7730000022	7,30 €	30M
FLEX. D35		7730000023	8,50 €	30M
FLEX. D40		7730000460	10,00 €	30M
FLEX D50		7730000025	14,70 €	30M
FLEX. D60		7730000461	16,50 €	30
Rakorlar				
RACCORDO 10 1/2		7730000026	2,10 €	50
RACCORDO 12-3/8		7730000027	2,20 €	50
RACCORDO 14-1/2		7730000028	2,50 €	50
RACCORDO 16-1/2		7730000029	2,65 €	50
RACCORDO 20		7730000031	3,10 €	50
RACCORDO 22-3/4		7730000032	3,30 €	50
RACCORDO 28-1		7730000033	4,60 €	25
RACCORDO 32		7730000489	5,40 €	25
RACCORDO 35		7730000035	5,60 €	20
RACCORDO 40-1/2		7730000481	8,90 €	15
RACCORDO 50		7730000037	11,40 €	10



CB 98/2.5 BLACK

Tip	Renk	Sipariş No	Fiyat/Birim	Ambalaj
Kablo Baęları				
CB 98/2.5 NATUR	Beyaz	1278600000	0,01 €	100
CB 98/2.5 BLACK	Siyah	1697890000	0,01 €	100
CB 135/2.5 NATUR	Beyaz	7940006040	0,022 €	100
CB 135/2.5 BLACK	Siyah	7940006047	0,022 €	100
CB 200/2.6 NATUR	Beyaz	7940006050	0,027 €	100
CB 200/2.6 BLACK	Siyah	7940006051	0,027 €	100
CB 140/3.5 NATUR	Beyaz	1278700000	0,028 €	100
CB 140/3.5 BLACK	Siyah	1697900000	0,028 €	100
CB 200/3.5 NATUR	Beyaz	1720630000	0,036 €	100
CB 200/3.5 BLACK	Siyah	1720660000	0,036 €	100
CB 290/3.5 NATUR	Beyaz	1720640000	0,052 €	100
CB 290/3.5 BLACK	Siyah	1720650000	0,052 €	100
CB 370/3.5 NATUR	Beyaz	7940006056	0,094 €	100
CB 370/3.5 BLACK	Siyah	7940006057	0,094 €	100
CB 200/4.8 NATUR	Beyaz	1278800000	0,043 €	100
CB 200/4.8 BLACK	Siyah	1697910000	0,043 €	100
CB 160/4.5 NATUR	Beyaz	1723540000	0,053 €	100
CB 160/4.5 BLACK	Siyah	1723560000	0,053 €	100
CB 178/4.8 NATUR	Beyaz	1723550000	0,052 €	100
CB 178/4.8 BLACK	Siyah	1723570000	0,052 €	100
CB 290/4.5 NATUR	Beyaz	1278900000	0,065 €	100
CB 290/4.5 BLACK	Siyah	1697920000	0,065 €	100
CB 360/4.5 NATUR	Beyaz	1279000000	0,081 €	100
CB 360/4.5 BLACK	Siyah	1697930000	0,081 €	100
CB 180/7.8 NATUR	Beyaz	7940006064	0,11 €	100
CB 180/7.8 BLACK	Siyah	7940006065	0,11 €	100
CB 300/7.8 NATUR	Beyaz	7940006068	0,15 €	100
CB 300/7.8 BLACK	Siyah	7940006069	0,15 €	100
CB 365/7.5 NATUR	Beyaz	1279100000	0,162 €	100
CB 365/7.5 BLACK	Siyah	1697940000	0,162 €	100
CB 450/7.5 NATUR	Beyaz	7940006070	0,227 €	100
CB 450/7.5 BLACK	Siyah	7940006071	0,227 €	100
CB 540/7.5 NATUR	Beyaz	7940006072	0,28 €	100
CB 540/7.5 BLACK	Siyah	7940006073	0,28 €	100
CB 750/7.5 NATUR	Beyaz	1720680000	0,375 €	100
CB 750/7.5 BLACK	Siyah	1720670000	0,375 €	100
CB 780/9.0 NATUR	Beyaz	7940006074	0,71 €	100
CB 780/9.0 BLACK	Siyah	7940006075	0,71 €	100
CBH 19/19 NATUR	Kablo Baęı Taşıyıcı	1289200000	0,10 €	100
CBH 27/27 NATUR	Kablo Baęı Taşıyıcı	1289400000	0,129 €	100



Tip	Sipariş No	Fiyat/Birim	Ambalaj
Paslanmaz Çelik Kablo Baęları			
SCT 4,6/127 C	1699800000	1,70 €	100
SCT 4.6/201 C	1699810000	1,85 €	100
SCT 4,6/266C	1699900000	2,00 €	100
SCT 4,6/520	1699920000	2,85 €	100



SCT-C 4.6/100



CB-VT 98/2.5 HF/VO WT



CB-HTR 98/2.5

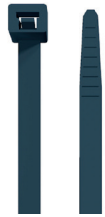

CB-DT 100/2.5 BL

Tip	Sipariş No	Fiyat/Birim	Ambalaj
Yüzeysel Tam Kaplamalı İzoleli Paslanmaz Çelik Kablo Bağları			
SCT-C 4.6/100	1015220000	1,40 €	100
SCT-C 4.6/125	1015230000	1,50 €	100
SCT-C 4.6/150	1015240000	1,60 €	100
SCT-C 4.6/200	1015250000	1,80 €	100
SCT-C 4.6/360	1015270000	2,10 €	100
SCT-C 4.6/520	1015280000	2,50 €	100
SCT-C 4.6/680	1015290000	2,90 €	100
SCT-C 4.6/840	1015300000	3,60 €	100
SCT-C 7.9/200	1015310000	2,00 €	100
SCT-C 7.9/360	1015320000	2,40 €	100
SCT-C 7.9/520	1015330000	2,95 €	100
SCT-C 7.9/680	1015340000	3,60 €	100
SCT-C 7.9/840	1015350000	4,30 €	100

Tip	Dayanım Kuvveti / Malzeme	Sipariş No	Fiyat/Birim	Ambalaj
Raylı Sistemler ve Robotik Uygulamalar için Kablo Bağları				
CB-VT 98/2.5 HF/VO WT	80 N / Halojen free	2659490000	0,045 €	100
CB-VT 140/3.5 HF/VO WT	150 N / Halojen free	2659500000	0,083 €	100
CB-VT 200/3.5 HF/VO WT	150 N / Halojen free	2659510000	0,12 €	100
CB-VT 200/4.5 HF/VO WT	220 N / Halojen free	2659520000	0,165 €	100
CB-VT 290/4.5 HF/VO WT	220 N / Halojen free	2659530000	0,23 €	100
CB-VT 365/7.5 HF/VO WT	540 N / Halojen free	2659540000	0,56 €	100

Tip	Renk	Sipariş No	Fiyat/Birim	Ambalaj
Yüksek Sıcaklık Uygulamaları (+125 °C Dereceye kadar)				
CB-HTR 98/2.5	Beyaz	2659430000	0,037 €	100
CB-HTR 98/2.5	Siyah	2659370000	0,037 €	100
CB-HTR 140/3.5	Beyaz	2659440000	0,067 €	100
CB-HTR 140/3.5	Siyah	2659380000	0,067 €	100
CB-HTR 200/3.5	Beyaz	2659450000	0,09 €	100
CB-HTR 200/3.5	Siyah	2659390000	0,09 €	100
CB-HTR 200/4.5	Beyaz	2659460000	0,13 €	100
CB-HTR 200/4.5	Siyah	2659400000	0,13 €	100
CB-HTR 290/4.5	Beyaz	2659470000	0,19 €	100
CB-HTR 290/4.5	Siyah	2659410000	0,19 €	100
CB-HTR 365/7.5	Beyaz	2659480000	0,47 €	100
CB-HTR 365/7.5	Siyah	2659420000	0,47 €	100

Tip	Dayanım Kuvveti / Malzeme	Sipariş No	Fiyat/Birim	Ambalaj
Açık Alan Uygulamaları (UV ISO-4892-2A, DNV-GL)				
CB-UVR 98/2.5 BK	80 N / Halojen free	2659310000	0,038 €	100
CB-UVR 140/3.5 BK	150 N / Halojen free	2659320000	0,07 €	100
CB-UVR 200/3.5 BK	150 N / Halojen free	2659330000	0,093 €	100
CB-UVR 200/4.5 BK	220 N / Halojen free	2659340000	0,133 €	100
CB-UVR 290/4.5 BK	220 N / Halojen free	2659350000	0,187 €	100
CB-UVR 365/7.5 BK	540 N / Halojen free	2659360000	0,49 €	100

Tip	Dayanım Kuvveti / Malzeme	Sipariş No	Fiyat/Birim	Ambalaj
Detectable(Algulanabilir) Kablo Bağları				
CB-DT 100/2.5 BL	80 N / Halojen free	2602750000	0,20 €	100
CB-DT 140/3.5 BL	150 N / Halojen free	2602760000	0,43 €	100
CB-DT 200/4.5 BL	150 N / Halojen free	2602770000	0,49 €	100
CB-DT 280/4.5 BL	220 N / Halojen free	2602780000	1,10 €	100
CB-DT 380/4.5 BL	220 N / Halojen free	2602790000	1,30 €	100
CB-DT 360/7.5 BL	540 N / Halojen free	2602800000	2,40 €	100



IE-FC-SFP-KNOB



IE-FC-SP-PWB/2ST



IE-FC-SP-PWS/2ST/1D9

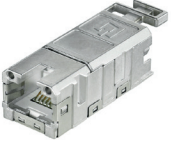

IE-BI-RJ45-FJ-A



IE-BI-USB-A



IE-FCI-D9-FM

Tip	Açıklama	Sipariş No	Fiyat/Birim	Ambalaj
IP 65 Koruma Kapakları				
IE-FC-SFP-KNOB	Plastik hazne, butonlu ön kapak	1450510000	59,00 €	1
IE-FC-SFP-KEY	Plastik hazne, kilitli ön kapak	1450520000	82,00 €	1
IE-FC-SFM-KNOB	Metal hazne, butonlu ön kapak	1450530000	75,00 €	1
IE-FC-SFM-KEY	Metal hazne, kilitli ön kapak	1450540000	98,00 €	1
IE-FC-DFM-KNOB	Çiftli Metal hazne, butonlu ön kapak	2003170000	110,00 €	1
IE-FC-DFM-KEY	Çiftli Metal hazne, kilitli ön kapak	2003180000	130,00 €	1
IE-FC-DFM-CAB	Çiftli Metal hazne, kabin kilitli ön kapak	2003190000	110,00 €	1
IE-FC-DFM-CAB-DB	Çiftli Metal hazne, kabin kilitli ön kapak (Daimler)	2003150000	110,00 €	1
IP 20 İç Montaj Plakaları				
IE-FC-SP-PWB/2ST	1x Enerji, 2x Data, izoleli, shielding	1450550000	54,00 €	1
IE-FC-IP-PWB/2ST	1x Enerji, 2x Data, izolesiz	1450630000	24,00 €	1
IE-FC-SP-PWS/2ST/1D9	1x Enerji, 2x Data, 1x Sinyal, izoleli, shielding	1450600000	52,00 €	1
IE-FC-IP-PWS/2ST/1D9	1x Enerji, 2x Data, 1x Sinyal, izolesiz	1450690000	24,00 €	1
IE-FC-SP-PWS/4ST	1x Enerji, 4x Data, izoleli, shielding	1450570000	52,00 €	1
IE-FC-IP-PWS/4ST	1x Enerji, 4x Data, izolesiz	1450640000	24,00 €	1
IE-FC-SP-PWS/2D9	1x Enerji, 2x Sinyal, izoleli, shielding	1450610000	52,00 €	1
IE-FC-IP-PWS/2D9	1x Enerji, 2x Sinyal, izolesiz	1450680000	24,00 €	1
IE-FC-SP-PWU/2ST	1x Enerji, 2x Data, izoleli, shielding	1450620000	52,00 €	1
IE-FC-IP-PWU/2ST	1x Enerji, 2x Data, izolesiz	1450700000	24,00 €	1
IE-FC-SP-2ST/2D9	2x Data, 2x Sinyal, izoleli, shielding	1450590000	52,00 €	1
IE-FC-IP-2ST/2D9	2x Data, 2x Sinyal, izolesiz	1450670000	24,00 €	1
IE-FC-SP-1ST/1D9/1D25	1x Data, 2x Sinyal, izoleli, shielding	1450580000	52,00 €	1
IE-FC-IP-1ST/1D9/1D25	1x Data, 2x Sinyal, izolesiz	1450650000	24,00 €	1
IP 20 Double İç Montaj Plakaları				
IE-FC-DSP-CI/3A/2ST/1D9	1x GFCI, 1x Sigorta, 2x Data, 1x Sinyal, izoleli	2004810000	140,00 €	1
IE-FC-DIP-CI/3A/2ST/1D9	1x GFCI, 1x Sigorta, 2x Data, 1x Sinyal, izolesiz	2003370000	110,00 €	1
IE-FC-DSP-PWB/2ST/FILS	1x Güç, 2x Data, 1x LS Switch, izoleli	2067080000	61,00 €	1
IE-FC-DIP-PWB/2ST/FILS	1x Güç, 2x Data, 1x LS Switch, izolesiz	2067070000	33,00 €	1
IE-FC-DIP-BP	İzolesiz plaka	2004890000	30,00 €	1
RJ 45 Modülleri				
IE-BI-RJ45-FJ-A	TIA-A. Cat. 6A	1962850000	34,00 €	10
IE-BI-RJ45-FJ-B	TIA-B. Cat. 6A	1963840000	32,00 €	10
IE-BI-RJ45-FJ-P	RJ45 Soket, Profinet	1963830000	33,60 €	1
IE-BI-RJ45-C	Çift taraflı RJ45 dişi soket	1962840000	34,00 €	1
USB Modülleri				
IE-BI-USB-A	USB A/A 2.0	1019570000	25,00 €	10
IE-BI-USB-3.0-A	USB A/A 3.0	1487920000	33,00 €	1
IE-BI-USB-AB	USB A/B 2.0	1131380000	24,00 €	1
D-Sub Modülleri				
9-Pole				
IE-FCI-D9-FF	Dişi - Dişi	1450840000	11,00 €	1
IE-FCI-D9-FM	Dişi - Erkek	1450850000	11,00 €	1
IE-FCI-D9-FS	Dişi - Lehim Bağlantısı	1450870000	10,00 €	1
25-Pole				
IE-FCI-D25-FF	Dişi - Dişi	1450880000	14,00 €	1
IE-FCI-D25-FM	Dişi - Erkek	1450890000	14,00 €	1
IE-FCI-D25-FS	Dişi - Lehim Bağlantısı	1450900000	13,00 €	1



IE-FCI-PWB-DE

Tip	Açıklama	Sipariş No	Fiyat/Birim	Ambalaj
Priz				
IE-FCI-PWB-DE	IP 20 250V 16 A, Alman Standartı	1450730000	37,00 €	1
IE-FCI-PWB-GB	IP 20 250V 16 A, Fransız Standardı	1450770000	38,00 €	1
IE-FCI-PWB-RCBO	230V AC 16A	1534250000	250,00 €	1

Tip	Nom. V / Nom A	Aydınlatma Seviyesi / Işık Rengi (CCT) / Uzunluk	Sipariş No	Fiyat/Birim	Ambalaj
-----	----------------	--------------------------------------------------	------------	-------------	---------

Pano İçi LED Aydınlatma Ürünleri

Vida ile Pano Montajlı

WIL-STANDARD-0.3-SCREW-SW-WHI	24 V DC / 420 mA	140 lux / 6500K, White / 240mm	2436210000	262,00 €	1
WIL-STANDARD-0.3-SCREW-SW-RED	24 V DC / 360 mA	70 lux / Red / 240mm	2436340000	426,00 €	1
WIL-STANDARD-0.3-SCREW-SW-BLU	24 V DC / 360 mA	135 lux / Blue / 240mm	2436350000	362,00 €	1
WIL-STANDARD-1.5-SCREW-SW-WH	24 V DC / 420 mA	140 lux / 6500K, White / 240mm	2527880000	230,00 €	1
WIL-STANDARD-3.0-SCREW-SW-WHI	24 V DC / 420 mA	140 lux / 6500K, White / 240mm	2527890000	240,00 €	1
WIL-STANDARD-5.0-SCREW-SW-WHI	24 V DC / 420 mA	140 lux / 6500K, White / 240mm	2527900000	250,00 €	1
WIL-STANDARD-10-SCREW-SW-WHI	24 V DC / 420 mA	140 lux / 6500K, White / 240mm	2527910000	290,00 €	1

Mıknatıs ile Pano Montajlı

WIL-STANDARD-1.5-MAG-SW-WHI	24 V DC / 420 mA	140 lux / 6500K, White / 240mm	2527920000	255,00 €	1
WIL-STANDARD-10-MAG-SW-WHI	24 V DC / 420 mA	140 lux / 6500K, White / 240mm	2527950000	330,00 €	1
WIL-STANDARD-3.0-MAG-SW-WHI	24 V DC / 420 mA	140 lux / 6500K, White / 240mm	2527930000	280,00 €	1
WIL-STANDARD-5.0-MAG-SW-WHI	24 V DC / 420 mA	140 lux / 6500K, White / 240mm	2527940000	290,00 €	1

WIL Uzunluk Varyantı

WIL-145-W-M12G-0.3U-S	24 V DC / 210 mA	140 lux / 6500K, White / 145mm	2535770000	180,00 €	1
WIL-350-W-M12G-0.3U-S	24 V DC / 630 mA	140 lux / 6500K, White / 350mm	2535810000	300,00 €	1
WIL-450-W-M12G-0.3U-S	24 V DC / 840 mA	140 lux / 6500K, White / 450mm	2535830000	390,00 €	1
WIL-555-W-M12G-0.3U-S	24 V DC / 1050 mA	140 lux / 6500K, White / 555mm	2535850000	480,00 €	1
WIL-655-W-M12G-0.3U-S	24 V DC / 1260 mA	140 lux / 6500K, White / 655mm	2535870000	570,00 €	1
WIL-765-W-M12G-0.3U-S	24 V DC / 1470 mA	140 lux / 6500K, White / 765mm	2535890000	680,00 €	1
WIL-860-W-M12G-0.3U-S	24 V DC / 1680 mA	140 lux / 6500K, White / 860 mm	2535910000	740,00 €	1

Aksesuarlar

WIL-MAGNET			2526810000	40,00 €	1
------------	--	--	------------	---------	---



WIL-STANDARD-10-MAG-SW-WHI

u-mation Otomasyon Ürün Grubu

Weidmüller u-mation ürün ailesi geleceğin akıllı makineleri ve tesisleri için mükemmel bir şekilde koordine edilmiş ürün portföyü sunar. Endüstri 4.0 ve Sensörden Buluta Endüstriyel Haberleşme ilkesine bağlı olarak geliştirilen u-mation ailesi platform bağımsız, hızlı entegrasyon, esnek yapısıyla kullanıcılarına benzersiz deneyim sunmaktadır.

u-control 2000 piyasadaki en modern ve kompakt PLC'lerden biridir ve mühendislik ortamlarınız için mükemmel çözümler sunmaktadır. Yaratıcı Nesnelerin İnterneti (IoT) ve otomasyon projeleriniz için geliştirilmiş olan u-control 2000; modüler tasarımı sayesinde 100'den fazla u-remote I/O modülü ile genişleme imkânı sağlamaktadır. IEC 61131-3 standartlarına uyumlu olarak CODESYS veya web tabanlı programlama platformları sistemlerinize mükemmel avantajlar kazandırır.

u-remote IP20 ve IP67 uzak I/O sistemi hızlı ve pratik kurulumun yanı sıra sistemin güvenli şekilde başlatılması ve arıza sebepli duruşların minimize edilmesi açısından uygulamalara yönelik tam uyumlu çözümler sunmaktadır. İnce modül dizaynı ve modül beslemelerinde daha az güç kaynağı ihtiyacı duyan teknolojisi ile pano içinde az yer kaplayarak pano tasarımlarını küçültür. Çeşitli bus protokollerini destekleyebilen akıllı modülleri ile IP 67 remote I/O modülleri interface kartlar yardımı ile IP 20 I/O grupları ile aynı sistem içerisinde pratik bir şekilde kullanılabilir.

u-view HMI ve Endüstriyel PC ürünleri sistemlerinizin izlenmesi ve kontrolü için mükemmel görselleştirme imkanı sunmaktadır. u-view HMI portföyünü oluşturan kapasitif ve rezistif dokunmatik ekranlar; web teknolojilerini destekleyen işletim sistemi ile birlikte donanımsal ve yazılımsal bağımsızlık sağlamaktadır. u-view IPC ürünleri gamında bulunan Box PC, Panel PC ve Monitörler; kompakt ve güçlü donanım yapısı ile tesislerinizde ve otomasyon sistemlerinizde maksimum performans ve gücü garanti etmektedir.





UC20-WL2000-IOT



U-CREATE-STUDIO



U-CREATE-PROCON-WEB-RT-ES-2000



UR20-FBC-EC-ECO



UR20-8DI-HSO-2W



UR20-8DIO-P-3W-DIAG

Tip	Açıklama	Sipariş No	Fiyat/Birim	Ambalaj
u-control 2000 PLC Serisi				
UC20-WL2000-AC	Web tabanlı PLC (Yazılım programı gerekmez)	1334950000	900,00 €	1
UC20-SL2000-OLAC-EC-CAN	CODESYS tabanlı PLC, EtherCAT ve CANopen protokolüne sahip	2655590000	1.400,00 €	1
UC20-SL2000-OLAC-EC	CODESYS tabanlı PLC, EtherCAT protokolüne sahip	2638920000	1.280,00 €	1
UC20-WL2000-IOT	Node-RED tabanlı IOT Kontrolör	1334990000	950,00 €	1
u-control 2000 Serisi - PLC Yazılımları				
U-CREATE-STUDIO	PLC programlama yazılımı	2660130000	4.860,00 €	1
u-view HMI lisans ve tasarım araçları				
U-CREATE-PROCON-WEB-DES-100	u-control studio için HMI tasarım aracı, 100 tag (Runtime lisansına ihtiyaç yoktur)	2705820000	600,00 €	1
U-CREATE-PROCON-WEB-DES-2000	u-control studio için HMI tasarım aracı, 2000 tag	2705830000	1.800,00 €	1
U-CREATE-PROCON-WEB-RT-ES-2000	u-create PROCON WEB Runtime Lisansı (u-control studio için)	2708630000	260,00 €	1
u-remote I/O Modülleri				
Coupler Modülleri				
UR20-FBC-PB-DP-V2	Profibus DP V2 Coupler	2614380000	541,00 €	1
UR20-FBC-PN-IRT-V2	Profinet RT & IRT Coupler	2566380000	665,00 €	1
UR20-FBC-EC	EtherCAT Coupler	1334910000	579,00 €	1
UR20-FBC-CAN	CANopen Coupler	1334890000	512,00 €	1
UR20-FBC-EIP	Ethernet/IP Coupler	1334920000	532,00 €	1
UR20-FBC-EIP-V2	Ethernet/IP V2 Coupler (DLR ve PRP desteği)	1550550000	900,00 €	1
UR20-FBC-MOD-TCP-V2	Modbus TCP V2 Coupler (2 CPU ile senkronize ayrı network hatları üzerinden haberleşme)	2476450000	532,00 €	1
UR20-FBC-PL	Powerlink Coupler	1334940000	527,00 €	1
UR20-FBC-DN	DeviceNet Coupler	1334900000	512,00 €	1
UR20-FBC-IEC61162-450	Fieldbuscoupler IEC 61162-450	2661310000	844,00 €	1
UR20-FBC-CC-TSN	CC-Link TSN Coupler	2680260000	849,00 €	1
UR20-FBC-CC	CC-Link Serial Coupler	2625010000	620,00 €	1
ECO Seri Coupler Modülleri				
UR20-FBC-PN-ECO	PROFINET RT Coupler	2659680000	355,00 €	1
UR20-FBC-MOD-TCP-ECO	Modbus/TCP Coupler	2659700000	355,00 €	1
UR20-FBC-EC-ECO	EtherCAT Coupler	2659690000	355,00 €	1
Dijital Input Modülleri				
UR20-4DI-2W-230V-AC	4 DI Modülü (2 kablolu) 230V AC	1550070000	92,10 €	1
UR20-4DI-P	4 DI Modülü (2, 3, 3 + FE kablolu), Pozitif Anahtarlama	1315170000	58,15 €	1
UR20-4DI-P-3W	4 DI Modülü (2, 3 kablolu), Pozitif Anahtarlama	2009360000	74,40 €	1
UR20-4DI-N	4 DI Modülü (2, 3, 3 + FE kablolu), Negatif Anahtarlama	1315350000	72,40 €	1
UR20-8DI-P-2W	8 DI Modülü (2 kablolu), Pozitif Anahtarlama	1315180000	90,25 €	1
UR20-8DI-P-3W	8 DI Modülü (2 ve 3 kablolu), Pozitif Anahtarlama	1394400000	90,25 €	1
UR20-8DI-N-3W	8 DI Modülü (2 ve 3 kablolu), Negatif Anahtarlama	1315370000	102,00 €	1
UR20-8DI-HSO-2W	8 DI Modülü (500V'a kadar Galvanik İzolasyonlu)	2457240000	145,00 €	1
UR20-8DIO-P-3W-DIAG	8 DIO Modülü (Input veya output olarak ayarlanabilir), Pozitif Anahtarlama	2456530000	220,00 €	1
UR20-16DI-P	16 DI Modülü (1 kablolu), Pozitif Anahtarlama	1315200000	121,00 €	1
UR20-16DI-N	16 DI Modülü (1 kablolu), Negatif Anahtarlama	1315390000	138,00 €	1
UR20-16DI-P-PLC-INT	16 DI Modülü (PLC Interface), Pozitif Anahtarlama	1315210000	144,00 €	1
UR20-16DI-N-PLC-INT	16 DI Modülü (PLC Interface), Negatif Anahtarlama	1315400000	147,00 €	1
UR20-8DI-P-3W-HD	8 DI HD Modülü (8 konektör x 4 bağlantı noktası)(2 ve 3 kablolu)	1315190000	80,75 €	1
Time Stamp				
UR20-2DI-P-TS	2 DI Modülü (2, 3, 3 + FE kablolu), Time Stamp, Sensör ve Transmitter uygulamaları	1460140000	102,00 €	1
UR20-4DI-P-TS	4 DI Modülü (2, 3, 3 + FE kablolu), Time Stamp, Sensör ve Transmitter uygulamaları	1460150000	180,00 €	1
Dijital Output Modülleri				
UR20-4DO-P	4 DO Modülü (2, 3, 3 + FE kablolu), 0.5A/ kanal, Pozitif Anahtarlama	1315220000	78,35 €	1
UR20-4DO-N	4 DO Modülü (2, 3, 3 + FE kablolu), 0.5A/ kanal, Negatif Anahtarlama	1315410000	80,75 €	1



UR20-4DO-P-2A



UR20-4R0-SSR-255



UR20-4AI-UI-16 HD



UR20-8AI-16-DIAG-HD



UR20-2AI-SG-24-DIAG



UR20-1SM-50W-6DI2DO-P

Tip	Açıklama	Sipariş No	Fiyat/Birim	Ambalaj
UR20-4DO-ISO-4A	4 DO Modülü (500V'a kadar Galvanik İzolasyonlu), 4A/ kanal	2457250000	242,00 €	1
UR20-4DO-P-2A	4 DO Modülü (2, 3, 3 + FE kablolu), 2A/ kanal, Pozitif Anahtarlama	1315230000	106,00 €	1
UR20-4DO-PN-2A	4 DO Modülü (2, 3, 3 + FE kablolu), 2A/ kanal, Pozitif ve Negatif Anahtarlama	1394420000	141,00 €	1
UR20-4DO-N-2A	4 DO Modülü (2, 3, 3 + FE kablolu), 2A/ kanal, Negatif Anahtarlama	1315420000	118,00 €	1
UR20-8DO-N	8 DO Modülü (2 kablolu), 0.5A/ kanal, Negatif Anahtarlama	1315430000	115,00 €	1
UR20-8DO-P	8 DO Modülü (2 kablolu), 0.5A/ kanal, Pozitif Anahtarlama	1315240000	102,00 €	1
UR20-16DO-P	16 DO Modülü (1 kablolu), 0.5A/ kanal, Pozitif Anahtarlama	1315250000	145,00 €	1
UR20-16DO-N	16 DO Modülü (1 kablolu), 0.5A/ kanal, Negatif Anahtarlama	1315440000	159,00 €	1
UR20-16DO-P-PLC-INT	16 DO Modülü (PLC Interface), 0.5A/ kanal, Pozitif Anahtarlama	1315270000	190,00 €	1
UR20-16DO-N-PLC-INT	16 DO Modülü (PLC Interface), 0.5A/ kanal, Negatif Anahtarlama	1315450000	171,00 €	1
UR20-8DO-P-2W-HD	8 DO HD Modülü (2 kablolu), 0.5A/ kanal, Pozitif Anahtarlama	1509830000	87,90 €	1

Röle ve SSR Röle Modülleri

UR20-4R0-SSR-255	4 DO Solid State Röle, 0.5A/ kontak	1315540000	167,00 €	1
UR20-4R0-CO-255	4 DO Change Over Röle, 6A/ kontak 277V AC/DC	1315550000	147,00 €	1

Analog Input Modülleri

Voltaj (0...5 V, ±5 V, 0...10 V, ±10 V, 1...5 V, 2...10 V), Akım (0...20 mA, 4...20 mA)

UR20-2AI-UI-16	2 AI Modülü (2, 3, 3 + FE kablolu), 16 Bit	2705620000	297,00 €	1
UR20-2AI-UI-16-DIAG	2 AI Modülü (2, 3, 3 + FE kablolu), 16 Bit, diagnosis	2566090000	367,00 €	1
UR20-4AI-UI-16	4 AI Modülü (2, 3, 3 + FE kablolu), 16 Bit	1315620000	288,00 €	1
UR20-4AI-UI-16-DIAG	4 AI Modülü (2, 3, 3 + FE kablolu), 16 Bit, diagnosis	1315690000	330,00 €	1
UR20-4AI-UI-16-HD	4 AI HD Modülü (2, 3, 3 + FE kablolu), 16 Bit	1506920000	316,00 €	1
UR20-4AI-UI-16-DIAG-HD	4 AI HD Modülü (2, 3, 3 + FE kablolu), 16 Bit, diagnosis	1506910000	361,00 €	1
UR20-4AI-UI-12	4 AI Modülü (2, 3, 3 + FE kablolu), 12 Bit	1394390000	264,00 €	1
UR20-4AI-UI-DIF-16-DIAG	4 AI Modülü, Diferansiyel giriş, 16 Bit, diagnosis	1993880000	401,00 €	1
UR20-4AI-UI-ISO-16-DIAG	4 AI Modülü (2, 3, 3 + FE kablolu), 16 Bit, İzolasyonlu, diagnosis	2566960000	810,00 €	1

Akım (0 - 20 mA, 4 - 20 mA)

UR20-4AI-HART-16-DIAG	4 AI Modülü, HART Protokollü, 16 Bit, diagnosis	2617520000	778,00 €	1
UR20-8AI-PLC-INT	8 AI Modülü (PLC Interface), 16 Bit	1315670000	328,00 €	1
UR20-8AI-16-HD	8 AI HD Modülü, 16 Bit	1315650000	292,00 €	1
UR20-8AI-16-DIAG-HD	8 AI HD Modülü, 16 Bit, diagnosis	1315720000	332,00 €	1

Analog Output Modülleri

Voltaj (0...5 V, ±5 V, 0...10 V, ±10 V, 1...5 V, 2...10 V), Akım (0...20 mA, 4...20mA)

UR20-2AO-UI-16	2 AO Modülü (2 ve 4 kablolu), 16 Bit	2705630000	344,00 €	1
UR20-2AO-UI-16-DIAG	2 AO Modülü (2 ve 4 kablolu), 16 Bit, diagnosis	2566100000	419,00 €	1
UR20-2AO-UI-HSO-16-DIAG	2 AO Modülü (2 kablolu) 16 Bit, İzolasyonlu, diagnosis	2566970000	553,00 €	1
UR20-4AO-UI-16	4 AO Modülü (2 ve 4 kablolu), 16 Bit	1315680000	335,00 €	1
UR20-4AO-UI-16-DIAG	4 AO Modülü (2 ve 4 kablolu), 16 Bit, diagnosis	1315730000	401,00 €	1
UR20-4AO-UI-16 M	4 AO Modülü, Marine Sertifikalı, 16 Bit	2453880000	407,00 €	1
UR20-4AO-UI-16-M-DIAG	4 AO Modülü, Marine Sertifikalı, 16 Bit, diagnosis	2453870000	395,00 €	1

Load Cell Modülü

UR20-2AI-SG-24-DIAG	Load Cell modülü 2 kanal	1990070000	375,00 €	1
---------------------	--------------------------	------------	----------	---

Step Motor Modülü

UR20-1SM-50W-6DI2DO-P	6 DI (2 kanal Enkoder için) ve 2 DO (50W uygulamalara kadar)	2489830000	620,00 €	1
-----------------------	--------------------------------------------------------------	------------	----------	---

Enerji İzleme Modülü

UR20-3EM-230V-AC	1 / 5 A 3 faz enerji izleme modülü (Aktif, reaktif güç, 31. Harmonik)	2007420000	342,00 €	1
------------------	-----------------------------------------------------------------------	------------	----------	---

Emniyet I/O Modülleri

UR20-PF-0-1DI-SIL	24V SIL 3 Emniyet I/O Modülü. 1 acil stop butonu için 1 DI	1335030000	330,00 €	1
UR20-PF-0-2DI-DELAY-SIL	24V SIL 3 Emniyet I/O Modülü. 2 acil stop butonu için 2 DI (Zaman gecikme fonksiyonlu)	1335040000	367,00 €	1
UR20-PF-0-2DI-SIL	24V SIL 3 Emniyet I/O Modülü. 2 acil stop butonu için 2 DI	1335050000	342,00 €	1
UR20-4DI-4DO-PN-FSOE-V2	24V SIL 3 4DI + 4DO EtherCAT Emniyet I/O modülü	2464580000	436,00 €	1
UR20-4DI-4DO-PN-FSPS-V2	24V SIL 3 4DI + 4DO PROFI-safe Emniyet I/O modülü	2464570000	490,00 €	1



UR20-8DI-PN-FSPS-V2



UR20-1SSI



UR20-8AI-RTD-DIAG-2W



UR20-EBK-ACC



UR20-PG0.35

Tip	Açıklama	Sipariş No	Fiyat/Birim	Ambalaj
Emniyet I/O Modülleri				
* UR20-8DI-PN-FSOE-V2	24V SIL 3 8DI EtherCAT Emniyet I/O modülü	2464600000	339,00 €	1
UR20-8DI-PN-FSPS-V2	24V SIL 3 8DI PROFI-safe Emniyet I/O modülü	2464590000	368,00 €	1
Dijital Counter ve Pulse Modulation Modülleri				
UR20-1CNT-100-1DD	1 Kanal Dijital Counter Modülü, 32 Bit 100Khz, Reset, Digital Output	1315570000	224,00 €	1
UR20-1CNT-500	1 Kanal Dijital Counter Modülü, 32 Bit 500Khz, Reset	1315580000	256,00 €	1
UR20-2CNT-100	2 Kanal Dijital Counter Modülü, 32 Bit 100Khz	1315590000	268,00 €	1
UR20-2FCNT-100	2 Kanal Dijital Frekans Counter Modülü, 32 Bit 100Khz	1508080000	268,00 €	1
UR20-2PWM-PN-0.5A	2 kanal PWM Modülü, 0.5A/ kanal Max 40 Khz	1315600000	268,00 €	1
UR20-2PWM-PN-2A	2 kanal PWM Modülü, 2A/ kanal Max 40 Khz	1315610000	318,00 €	1
Serial Arayüz ve Interface Modülleri				
UR20-1SSI	SSI Encoder Modülü(Synchronous serial interface), 125kHz - 2MHz	1508090000	314,00 €	1
UR20-1COM-232-485-422	Seri Haberleşme Modülü (RS232, RS485, RS422)	1315750000	335,00 €	1
UR20-1COM-SAI-PRO	IP20 - IP67 Arayüz Haberleşme Modülü, SAI-PRO Subbus	2007430000	314,00 €	1
UR20-4COM-IO-LINK	IO-Link Master Modülü, 4 kanal	1315740000	311,00 €	1
UR20-1COM-232-485-422-V2	Seri Haberleşme Modülü (RS232, RS485, RS422), Dahili Modbus Haberleşme	2826800000	819,00 €	1
Sıcaklık Algılama Modülleri				
Sensör: Pt100, 200, 500, 1000; Ni100, 120, 200, 500, 1000; Cu10; 40 Ω - 4000 Ω aralık direnç giriş değeri				
UR20-4AI-RTD-DIAG	4 AI RTD Sensör Bağlantı Modülü (2, 3, 4 kablolu), 16 Bit, diagnosis	1315700000	286,00 €	1
UR20-4AI-RTD-HP-DIAG	4 AI RTD, Yüksek hassasiyetli uygulamalar, diagnosis	2456540000	345,00 €	1
UR20-8AI-RTD-DIAG-2W	8 AI RTD Sensör Bağlantı Modülü, 16 Bit	2555940000	347,00 €	1
Sensör: J, K, T, B, N, E, R, S, L, U, C, mV				
UR20-4AI-TC-DIAG	4 AI TC Sensör Bağlantı Modülü, 16 Bit	1315710000	328,00 €	1
Potansiyometre Modülü				
UR20-4AI-RS-16-DIAG	4 AI modül, 16 Bit, diagnosis	2001670000	339,00 €	1
Besleme Modülleri				
UR20-PF-I	Besleme Modülü, 10A Input	1334710000	58,15 €	1
UR20-PF-O	Besleme Modülü, 10A Output	1334740000	58,15 €	1
AUX Besleme ve Potansiyel Dağıtım Modülleri				
UR20-16AUX-I	Potansiyel Dağıtım Modülü, Input	1334770000	40,35 €	1
UR20-16AUX-O	Potansiyel Dağıtım Modülü, Output	1334780000	40,35 €	1
UR20-16AUX-FE	Potansiyel Dağıtım Modülü, Toprak	1334790000	40,35 €	1
UR20-16AUX-GND-I	Potansiyel Dağıtım Modülü, GND-I	1334800000	40,35 €	1
UR20-16AUX-GND-O	Potansiyel Dağıtım Modülü, GND-O	1334810000	40,35 €	1
Pasif Modül				
UR20-ES	Boş Modül Yapısı	1315770000	33,25 €	1
Aksesuarlar				
UR20-EBK-ACC	Sonlandırma Plakaları	1346610000	15,65 €	5
DEK 5/8-11.5 MC NE WS	Modül Markalama	1341630000	0,101 €	500
UR20-SM-ACC	Markalama Tutucu Aparat Opsiyonel	1339920000	1,90 €	20
UR20-PG0.35	HD Modüller için konnektör	1469340000	13,05 €	8
Montaj Yardımcı Aparatlar				
Multi-stripax 6-16	6, 10, 16 mm ² kesite sahip sert ve yumuşak izolasyonlu kablolar için	9202210000	730,00 €	1
PWZ-UR20-HD		1525820000	297,00 €	1

Not: HD modüllere ait olan konnektörleri ayrı şekilde sipariş edilmelidir.



UR67-PN-HP-8IOL-12-30M



UR67-MP-HP-8DIDO-12-60M



UR67-PB-12-8DI-8-30K



SAI-AU M8 CAN 16DI/8DO

Tip	Açıklama	Sipariş No	Fiyat/Birim	Ambalaj
u-remote IP 67				
PROFINET / IO-Link Modülleri				
UR67-PN-HP-8IOL-12-30M	4 Typ A ve 4 Typ B Port, 8 DI veya 8 DO programlanabilir, (M12)	2426250000	755,00 €	1
UR67-PN-HP-8IOL-12-60M	4 Typ A ve 4 Typ B Port, 8 DI veya 8 DO programlanabilir, (M12)	2426260000	808,00 €	1
Multiprotocol Modülleri (PROFINET/EtherNet/IP/EtherCAT)				
Güç Kaynağı Bağlantısı : M12, L-coded (16 A)				
UR67-MP-HP-16DI-12-60M	16 DI, (M12)	2426270000	806,00 €	1
UR67-MP-HP-16DO-12-60M	16 DO, (M12)	2426280000	760,00 €	1
UR67-MP-HP-8DIDO-12-60M	8 DI, 8 DO, (M12)	2426290000	872,00 €	1
UR67-MP-HP-16DIO-12-60M	16 DIO, (M12)	2512840000	870,00 €	1
Güç Kaynağı Bağlantısı : 7/8", 5-pole				
UR67-MP-78-8DIDO-12-60M	8 DI, 8 DO, (M12)	2426320000	808,00 €	1
UR67-MP-78-16DI-12-60M	16 DI, (M12)	2426300000	810,00 €	1
UR67-MP-78-16DO-12-60M	16 DO, (M12)	2426310000	808,00 €	1
UR67-MP-78-16DIO-12-60M	16 DIO, (M12)	2512830000	825,00 €	1
PROFIBUS-DP Modülleri				
Güç Kaynağı Bağlantısı : M12, 5-pole, A-coded				
UR67-PB-12-8DI-8-30K	8 DI, (M8)	2426360000	560,00 €	1
UR67-PB-12-8DIO-8-30K	8 programlanabilir universal port (M8)	2426330000	610,00 €	1
Güç Kaynağı Bağlantısı : 7/8", 5-pole				
UR67-PB-78-16DI-12-60K	16 DI, (M12)	2426370000	660,00 €	1
UR67-PB-78-16DIO-12-60K	16 programlanabilir universal port (M12)	2426340000	740,00 €	1
UR67-PB-78-16DI-12-60M	16 DI, (M12)	2426390000	886,00 €	1
UR67-PB-78-16DO-12-60M	16 DO, (M12)	2426400000	740,00 €	1
UR67-PB-78-8DIDO-12-60M	8 DI, 8 DO, (M12)	2426380000	755,00 €	1
CANopen Modülleri				
Güç Kaynağı Bağlantısı : M12, 5-pole, A-coded				
SAI-AU M8 CAN 16DI/8DO	16DI, 8 DO programlanabilir, (M8)	1906690000	920,00 €	1
SAI-AU M12 CAN 16DI/8DO	16DI, 8 DO programlanabilir, (M12)	1906660000	830,00 €	1
SAI-AU M8 CAN 16DI	16 DI, (M8)	1906680000	800,00 €	1
SAI-AU M12 CAN 16DI	16 DI, (M12)	1906650000	800,00 €	1
SAI-AU M12 CAN AI/AO/DI	4 AI, 2 AO, 4 DI, (M12)	1906670000	1.400,00 €	1
DeviceNet Modülleri				
Güç Kaynağı Bağlantısı : M12, 5-pole, A-coded				
SAI-AU M8 DN 16DI	16 DI, (M8)	1906730000	810,00 €	1
SAI-AU M12 DN 16DI	16 DI, (M12)	1906700000	899,00 €	1
SAI-AU M8 DN 16DI/8DO	16DI, 8 DO programlanabilir, (M8)	1906740000	900,00 €	1
SAI-AU M12 DN 16DI/8DO	16DI, 8 DO programlanabilir, (M12)	1906710000	949,00 €	1
SAI-AU M12 DN AI/AO/DI	4 AI, 2 AO, 4 DI, (M12)	1906720000	1.200,00 €	1
SAI-AU M12 DN GW 16DI	16 DI, Subbus sistemi için Gateway modülü	1938570000	890,00 €	1



UV20-B-IPC-1000.01



UV20-B-IPC-2001.03



UV20-B-IPC-3000.01



UV66-BAS-7-IPPC-1001.01



UV66-ADV-12-IPPC-1001.01

Tip	Açıklama	Sipariş No	Fiyat/Birim	Ambalaj
u-view Endüstriyel PC'ler				
Ultra Compact IPC 1000				
UV20-B-IPC-1000.01	Intel® Atom® x5-E3930 Dual Core 1,30 GHz, up to 1,8 GHz boost, 2 GB DDR4 RAM, 60 GB SSD, İşletim sistemi yüklü değildir.	2676340000	2.700,00 €	1
UV20-B-IPC-1011.01	Intel® Atom® x7-E3950 Quad Core 1,60 GHz, up to 2,00 GHz boost, 4 GB DDR RAM, 60 GB SSD	2665800000	3.400,00 €	1
UV20-B-IPC-1011.02	Intel® Atom® x7-E3950 Quad Core 1,60 GHz, up to 2,00 GHz boost, 4 GB DDR RAM, 120 GB SSD	2676350000	3.500,00 €	1
UV20-B-IPC-10XX-DIN RAIL MOUNTING KIT	Ultra Compact Seri Ray Montaj Aparatı	2676710000	38,00 €	1
* İşletim sistemi: Microsoft Windows 10 IoT Enterprise 2019 64bit				
Compact IPC 2000				
UV20-B-IPC-2001.01	Intel Celeron J1900 Quad Core 2,0 GHz, up to 2,42 GHz boost, 4 GB DDR3 RAM, 60 GB SSD	2676370000	3.750,00 €	1
UV20-B-IPC-2001.02	Intel Celeron J1900 Quad Core 2,0 GHz, up to 2,42 GHz boost, 4 GB DDR3 RAM, 60 GB SSD, İşletim sistemi yüklü değildir.	2665810000	3.200,00 €	1
UV20-B-IPC-2001.03	Intel Celeron J1900 Quad Core 2,0 GHz, up to 2,42 GHz boost, 4 GB DDR3 RAM, 120 GB SSD	2676380000	3.900,00 €	1
UV20-B-IPC-20XX-DIN RAIL MOUNTING KIT	Compact Seri Ray Montaj Aparatı	2676720000	75,00 €	1
* İşletim sistemi: Microsoft Windows 10 IoT Enterprise 2019 64bit				
Performant Serisi IPC 3000				
UV20-B-IPC-3000.01	Intel® Celeron® 3955U 2,00 GHz, 4 GB DDR4 RAM, 60 GB SSD	2676390000	4.800,00 €	1
UV20-B-IPC-3010.01	Intel® Core® i3-6100U 2,30 GHz, 4 GB DDR4 RAM, 60 GB SSD	2676400000	5.900,00 €	1
UV20-B-IPC-3021.01	Intel® Core® i5-6300U 2,40 GHz, up to 3,00 GHz boost, 8 GB DDR4 RAM, 120 GB SSD	2676410000	7.300,00 €	1
UV20-B-IPC-3031.01	Intel Core i7-6600U 2,6GHz, up to 3,4GHz boost, 8 GB DDR4 RAM, 120 GB SSD	2665820000	8.700,00 €	1
UV20-B-IPC-3032.01	Intel Core i7-6600U 2,6GHz, up to 3,4GHz boost, 16 GB DDR4 RAM, 120 GB SSD İşletim sistemi yüklü değildir	2676420000	8.200,00 €	1
* İşletim sistemi: Microsoft Windows 10 IoT Enterprise 2019 64bit				
u-view Endüstriyel Panel PC'ler				
Compact Panel PC - IPPC 1000 Serisi				
UV66-BAS-7-IPPC-1001.01	7 inch Resistive Dokunmatik Ekran, Intel Celeron J1900 Quad Core 2,0 GHz, up to 2,42 GHz boost, 4 GB DDR4 RAM, 60 GB SSD	2676430000	3.850,00 €	1
UV66-ADV-7-IPPC-1001.01	7 inch Kapsitif Multi-touch Ekran, Intel Celeron J1900 Quad Core 2,0 GHz, up to 2,42 GHz boost, 4 GB DDR4 RAM, 60 GB SSD	2665830000	4.200,00 €	1
UV66-BAS-10-IPPC-1001.01	10,1 inch Resistive Dokunmatik Ekran, Intel Celeron J1900 Quad Core 2,0 GHz, up to 2,42 GHz boost, 4 GB DDR4 RAM, 60 GB SSD	2676450000	4.700,00 €	1
UV66-ADV-10-IPPC-1001.01	10,1 inch Kapsitif Multi-touch Ekran, Intel Celeron J1900 Quad Core 2,0 GHz, up to 2,42 GHz boost, 4 GB DDR4 RAM, 60 GB SSD	2676460000	5.100,00 €	1
UV66-BAS-12-IPPC-1001.01	12,1 inch Resistive Dokunmatik Ekran, Intel Celeron J1900 Quad Core 2,0 GHz, up to 2,42 GHz boost, 4 GB DDR4 RAM, 60 GB SSD	2676470000	5.000,00 €	1
UV66-ADV-12-IPPC-1001.01	12,1 inch Kapsitif Multi-touch Ekran, Intel Celeron J1900 Quad Core 2,0 GHz, up to 2,42 GHz boost, 4 GB DDR4 RAM, 60 GB SSD	2676480000	5.500,00 €	1
UV66-BAS-15-IPPC-1001.01	15,6 inch Resistive Dokunmatik Ekran, Intel Celeron J1900 Quad Core 2,0 GHz, up to 2,42 GHz boost, 4 GB DDR4 RAM, 60 GB SSD	2676490000	5.350,00 €	1
UV66-ADV-15-IPPC-1001.01	15,6 inch Kapsitif Multi-touch Ekran, Intel Celeron J1900 Quad Core 2,0 GHz, up to 2,42 GHz boost, 4 GB DDR4 RAM, 60 GB SSD	2676500000	5.800,00 €	1
* İşletim sistemi: Microsoft Windows 10 IoT Enterprise 2019 64bit				
Performant Panel PC - IPPC 3000 Serisi				
UV66-ADV-12-IPPC-3001.01	12,1 inch Kapsitif Multi-touch Ekran, Intel Celeron 3765U Dual Core 1,9 GHz, 4 GB DDR4 RAM, 60 GB SSD	2676510000	6.200,00 €	1
UV66-ADV-12-IPPC-3022.01	12,1 inch Kapsitif Multi-touch Ekran, Intel Core i5-5350U 1,8GHz, up to 2,9GHz boost, 8 GB DDR4 RAM, 120 GB SSD	2676520000	8.900,00 €	1

Serinin devamı sayfa 85



UV66-ADV-15-IPPC-3022.01



UV66-ADV-12-IPM-10



UV66-ADV-21-IPM-10

Tip	Açıklama	Sipariş No	Fiyat/Birim	Ambalaj
UV66-ADV-15-IPPC-3001.01	15,6 inch Kapsitif Multi-touch Ekran, Intel Celeron 3765U Dual Core 1,9 GHz, 4 GB DDR4 RAM, 60 GB SSD	2676530000	6.600,00 €	1
UV66-ADV-15-IPPC-3022.01	15,6 inch Kapsitif Multi-touch Ekran, Intel Core i5-5350U 1,8GHz, up to 2,9GHz boost, 8 GB DDR4 RAM, 120 GB SSD	2676540000	9.300,00 €	1
UV66-ADV-18-IPPC-3001.01	18,5 inch Kapsitif Multi-touch Ekran, Intel Celeron 3765U Dual Core 1,9 GHz, 4 GB DDR4 RAM, 60 GB SSD	2676550000	7.900,00 €	1
UV66-ADV-18-IPPC-3022.01	18,5 inch Kapsitif Multi-touch Ekran, Intel Core i5-5350U 1,8GHz, up to 2,9GHz boost, 8 GB DDR4 RAM, 120 GB SSD	2676560000	10.500,00 €	1
UV66-ADV-21-IPPC-3001.01	21,5 inch Kapsitif Multi-touch Ekran, Intel Celeron 3765U Dual Core 1,9 GHz, 4 GB DDR4 RAM, 60 GB SSD	2676570000	8.400,00 €	1
UV66-ADV-21-IPPC-3022.01	21,5 inch Kapsitif Multi-touch Ekran, Intel Core i5-5350U 1,8GHz, up to 2,9GHz boost, 8 GB DDR4 RAM, 120 GB SSD	2676580000	11.300,00 €	1

* İşletim sistemi: Microsoft Windows 10 IoT Enterprise 2019 64bit

u-view Endüstriyel Monitörler

Endüstriyel Monitörler - IPM 10 Serisi

UV66-ADV-10-IPM-10	10,1 inch Kapsitif Multi-touch Ekran	2676660000	3.200,00 €	1
UV66-ADV-12-IPM-10	12,1 inch Kapsitif Multi-touch Ekran	2676670000	3.450,00 €	1
UV66-ADV-15-IPM-10	15,6 inch Kapsitif Multi-touch Ekran	2676680000	3.650,00 €	1
UV66-ADV-18-IPM-10	18,5 inch Kapsitif Multi-touch Ekran	2676690000	4.800,00 €	1
UV66-ADV-21-IPM-10	21,5 inch Kapsitif Multi-touch Ekran	2676700000	5.500,00 €	1

u-view HMI Paneller

ECO Seri HMI Paneller

UV66-ECO-4-RES-W	Web Uygulamaları için 4,3 inch Rezistif HMI Panel	2555660000	730,00 €	1
UV66-ECO-7-RES-W	Web Uygulamaları için 7 inch Rezistif HMI Panel	2555780000	970,00 €	1
UV66-ECO-10-RES-W	Web Uygulamaları için 10,1 inch Rezistif HMI Panel	2555790000	1.350,00 €	1

Basic Seri HMI Paneller

UV66-BAS-7-RES-W	Web Uygulamaları için 7 inch Rezistif HMI Panel	2555810000	1.470,00 €	1
UV66-BAS-10-RES-W	Web Uygulamaları için 10 inch Rezistif HMI Panel	2555820000	2.175,00 €	1

Advanced Seri HMI Paneller

UV66-ADV-7-CAP-W	Web Uygulamaları için 7 inch Kapsitif HMI Panel	2555830000	2.400,00 €	1
UV66-ADV-10-CAP-W	Web Uygulamaları için 10 inch Kapsitif HMI Panel	2555840000	3.100,00 €	1
UV66-ADV-15-CAP-W	Web Uygulamaları için 15 inch Kapsitif HMI Panel	2555850000	3.650,00 €	1

SCADA Yazılımları

SCADA Tasarım Programı

PWEB-DESIGNER-PRO	SCADA tasarım programı	2857650000	11.500,00 €	1
-------------------	------------------------	------------	-------------	---

SCADA Runtime Lisansı

PWEB-SCADA-RT-500/2	SCADA runtime lisansı, 500 tag, 2 client	2857420000	2.030,00 €	1
PWEB-SCADA-RT-500/5	SCADA runtime lisansı, 500 tag, 5 client	2857430000	4.056,00 €	1
PWEB-SCADA-RT-1000/2	SCADA runtime lisansı, 1000 tag, 2 client	2857480000	3.135,00 €	1
PWEB-SCADA-RT-1000/5	SCADA runtime lisansı, 1000 tag, 5 client	2857520000	6.270,00 €	1
PWEB-SCADA-RT-2000/2	SCADA runtime lisansı, 2000 tag, 2 client	2857540000	5.160,00 €	1
PWEB-SCADA-RT-2000/5	SCADA runtime lisansı, 2000 tag, 5 client	2857550000	10.350,00 €	1
PWEB-SCADA-RT-5000/2	SCADA runtime lisansı, 5000 tag, 2 client	2857570000	7.250,00 €	1
PWEB-SCADA-RT-5000/5	SCADA runtime lisansı, 5000 tag, 5 client	2857580000	14.750,00 €	1
PWEB-SCADA-RT-10000/2	SCADA runtime lisansı, 10000 tag, 2 client	2857610000	9.230,00 €	1
PWEB-SCADA-RT-10000/5	SCADA runtime lisansı, 10000 tag, 5 client	2857620000	18.450,00 €	1
PWEB-SCADA-RT-30000/2	SCADA runtime lisansı, 30000 tag, 2 client	2862170000	11.450,00 €	1
PWEB-SCADA-RT-30000/5	SCADA runtime lisansı, 30000 tag, 5 client	2862180000	22.900,00 €	1
PWEB-SCADA-RT-PRO/2	SCADA runtime lisansı, limitsiz tag, 2 client	2862230000	23.350,00 €	1

u-remote Yedek Parçaları

“İhtiyaç durumunda u-remote modüllerine ait olan yedek parçaları taban, elektronik modül ve konnektör girişleri şeklinde 3 farklı bileşen olarak ayrı ayrı sipariş edebilirsiniz.”



Ana Ürünler		Konnektör Parçaları-Ambalaj Adeti 5		Elektronik Kart Kısmı-Ambalaj Adeti 1		Taban Kısmı - Ambalaj adeti 5	
UR20-FBC-PB-DP	1334870000	UR20-PK-1334870000-SP	1361520000				
UR20-FBC-PN-HRT	1334880000	UR20-PK-1334880000-SP	1484120000				
UR20-FBC-EC	1334910000	UR20-PK-1334910000-SP	1484440000				
UR20-FBC-MOD	1334930000	UR20-PK-1334930000-SP	1484130000				
UR20-4DI-P	1315170000	UR20-PK-1315170000-SP	1346440000	UR20-EM-1315170000-SP	1346640000	UR20-BM-SP	1350930000
UR20-8DI-P-2W	1315180000	UR20-PK-1315180000-SP	1346430000	UR20-EM-1315080000-SP	1346650000	UR20-BM-SP	1350930000
UR20-8DI-P-3W	1394400000	UR20-PK-1394400000-SP	1411430000	UR20-EM-1394400000-SP	1434220000	UR20-BM-SP	1350930000
UR20-16DI-P	1315200000	UR20-PK-1315200000-SP	1346400000	UR20-EM-1315200000-SP	1346680000	UR20-BM-SP	1350930000
UR20-16DI-P-PLC-INT	1315210000	UR20-PK-1315210000-SP	1346590000	UR20-EM-1315210000-SP	1346690000	UR20-BM-SP	1350930000
UR20-2DI-P-TS	1460140000	UR20-PK-1460140000-SP	1484110000	UR20-EM-1460140000-SP	1463690000	UR20-BM-SP	1350930000
UR20-4DI-P-TS	1460150000	UR20-PK-1460150000-SP	1484430000	UR20-EM-1460150000-SP	1463680000	UR20-BM-SP	1350930000
UR20-4DO-P	1315220000	UR20-PK-1315220000-SP	1483960000	UR20-EM-1315220000-SP	1346700000	UR20-BM-SP	1350930000
UR20-4DO-P-2A	1315230000	UR20-PK-1315230000-SP	1483970000	UR20-EM-1315230000-SP	1346710000	UR20-BM-SP	1350930000
UR20-4DO-PN-2A	1394420000	UR20-PK-1394420000-SP	1483980000	UR20-EM-1394420000-SP	1480950000	UR20-BM-SP	1350930000
UR20-8DO-P	1315240000	UR20-PK-1315240000-SP	1346410000	UR20-EM-1315240000-SP	1346720000	UR20-BM-SP	1350930000
UR20-16DO-P	1315250000	UR20-PK-1315250000-SP	1483990000	UR20-EM-1315250000-SP	1346730000	UR20-BM-SP	1350930000
UR20-16DO-P-PLC-INT	1315270000	UR20-PK-1315270000-SP	1483940000	UR20-EM-1315270000-SP	1346740000	UR20-BM-SP	1350930000
UR20-4RO-SSR-255	1315540000	UR20-PK-1315540000-SP	1484000000	UR20-EM-1315540000-SP	1347120000	UR20-BM-SP	1350930000
UR20-4RO-CO-255	1315550000	UR20-PK-1315550000-SP	1346500000	UR20-EM-1315550000-SP	1347130000	UR20-BM-SP	1350930000
UR20-1CNT-100-1DO	1315570000	UR20-PK-1315570000-SP	1346520000	UR20-EM-1315570000-SP	1347140000	UR20-BM-SP	1350930000
UR20-2CNT-100	1315590000	UR20-PK-1315590000-SP	1346540000	UR20-EM-1315590000-SP	1347150000	UR20-BM-SP	1350930000
UR20-2PWM-PN-0.5A	1315600000	UR20-PK-1315600000-SP	1484010000	UR20-EM-1315600000-SP	1347180000	UR20-BM-SP	1350930000
UR20-2PWM-PN-2A	1315610000	UR20-PK-1315610000-SP	1346550000	UR20-EM-1315610000-SP	1347190000	UR20-BM-SP	1350930000
UR20-4AI-UI-16	1315620000	UR20-PK-1315620000-SP	1484020000	UR20-EM-1315620000-SP	1347200000	UR20-BM-SP	1350930000
UR20-4AI-UI-12	1394390000	UR20-PK-1394390000-SP	1484030000	UR20-EM-1394390000-SP	1434230000	UR20-BM-SP	1350930000
UR20-8AI-PLC-INT	1315670000	UR20-PK-1315670000-SP	1483950000	UR20-EM-1315670000-SP	1347250000	UR20-BM-SP	1350930000
UR20-4AI-TC-DIAG	1315710000	UR20-PK-1315710000-SP	1484050000	UR20-EM-1315710000-SP	1435740000	UR20-BM-SP	1350930000
UR20-4AI-RTD-DIAG	1315700000	UR20-PK-1315700000-SP	1484040000	UR20-EM-1315700000-SP	1347290000	UR20-BM-SP	1350930000
UR20-4AO-UI-16	1315680000	UR20-PK-1315680000-SP	1484070000	UR20-EM-1315680000-SP	1347270000	UR20-BM-SP	1350930000
UR20-PF-I	1334710000	UR20-PK-1334710000-SP	1346460000	UR20-EM-1334710000-SP	1347370000	UR20-BM-PF-I-SP	1350940000
UR20-PF-O	1334740000	UR20-PK-1334740000-SP	1346480000	UR20-EM-1334740000-SP	1347420000	UR20-BM-PF-O-SP	1350950000
UR20-PF-O-1DI-SIL	1335030000	UR20-PK-1335030000-SP	1346560000	UR20-EM-1335030000-SP	1347520000	UR20-BM-SIL-SP	1350970000
UR20-PF-O-2DI-SIL	1335050000	UR20-PK-1335050000-SP	1346570000	UR20-EM-1335050000-SP	1347540000	UR20-BM-SIL-SP	1350970000
UR20-PF-O-2DI-DELAY-SIL	1335040000	UR20-PK-1335040000-SP	1484100000	UR20-EM-1335040000-SP	1347530000	UR20-BM-SIL-SP	1350970000
UR20-16AUX-I	1334770000	UR20-PK-1334770000-SP	1346450000	UR20-EM-1334770000-SP	1347450000	UR20-BM-SP	1350930000
UR20-16AUX-O	1334780000	UR20-PK-1334780000-SP	1484080000	UR20-EM-1334780000-SP	1347470000	UR20-BM-SP	1350930000
UR20-16AUX-FE	1334790000	UR20-PK-1334790000-SP	1346490000	UR20-EM-1334790000-SP	1347480000	UR20-BM-SP	1350930000
UR20-16AUX-GND-I	1334800000	UR20-PK-1334800000-SP	1346470000	UR20-EM-1334800000-SP	1347490000	UR20-BM-SP	1350930000
UR20-16AUX-GND-O	1334810000	UR20-PK-1334810000-SP	1484090000	UR20-EM-1334810000-SP	1347500000	UR20-BM-SP	1350930000
UR20-ES	1315770000	UR20-PK-1315770000-SP	1346510000	UR20-EM-1315770000-SP	1347370000	UR20-BM-SP	1350930000

SAI - Sensör Aktuatör Arayüzleri

SAI blokları sensör aktuatör sinyallerini sahada toplayarak PLC'ye aktarmaktan sorumludur. Bu kablolama ve servis masraflarını ve sürelerini azaltmak anlamına gelmektedir. Önceden hazırlanmış iletkenler ve M8/M12 konnektörlerle çalışıldığı için bağlantı hataları sıfıra indirilir. Weidmüller SAI bloklarının özellikleri şöyledir:

- Güvenilirlik
- Uzun vade de düşük maliyet
- Uzun ömürlülük
- Kısa arıza kaynaklı duruş süreleri

SAI Pasif

Bu modüller 4, 6 ve 8 kanallı olarak, M8,M12 konnektörlü ve 3, 4 ve 5 kutuplu olacak şekilde tercih edilebilirler. Bloklar makina üzerine direkt olarak monte edilirler. İnce ve sağlamdırlar. IP 68 koruma sınıfında üretilirler.

- SAI-F, Dağıtıcısı SAI-4/6/8-F Entegre edilmiş kablolu versiyon.
- SAI-M, Dağıtıcısı SAI-4/6/8-M Kablosuz versiyon.

SAI Aksesuarları

- Soketler ve fişler
- Sensör kabloları
- Markalama sistemleri
- El aletleri ve daha fazlası

Fieldbus Elemanları

Özellikle patlayıcı ortamlarda kullanılan FBCon Fieldbus dağıtıcılarını kapsar. Endüstriyel uygulamalar için gerilim korumalı ve akım sınırlayıcı versiyonları vardır.



SAI - Sensör Aktüatör Arayüzler



SAI-4-F 4P PUR 3M



SAI-6-F 4P PUR 3M



SAI-8-F 4P PUR 3M



SAI-4-M 4P M12



SAI-6-M 4P M12

Tip	Kablo Uzunluğu	Konnektör Kutup Sayısı	Sipariş No	Fiyat/Birim	Ambalaj
SAI Pasif Modüller ve Aksesuarları					
SAI / Sensör-Aktüatör Arayüzleri - M12 - IP68 Hazır Kablolu					
4 - Kanal					
SAI-4-F 4P PUR 3M	3 m	4-kutup	9456180000	180,00 €	1
SAI-4-F 4P PUR 5M	5 m	4-kutup	9456190000	110,00 €	1
SAI-4-F 4P PUR 10M	10 m	4-kutup	9456200000	145,00 €	1
SAI-4-F 4P PUR 15M	15 m	4-kutup	9456210000	240,00 €	1
SAI-4-F 4P PUR 20M	20 m	4-kutup	9456230000	300,00 €	1
SAI-4-F 5P PUR 3M	3 m	5-kutup	9456320000	190,00 €	1
SAI-4-F 5P PUR 5M	5 m	5-kutup	9456330000	170,00 €	1
SAI-4-F 5P PUR 10M	10 m	5-kutup	9456340000	190,00 €	1
SAI-4-F 5P PUR 15M	15 m	5-kutup	9456350000	260,00 €	1
SAI-4-F 5P PUR 20M	20 m	5-kutup	9456370000	370,00 €	1
6 - Kanal					
SAI-6-F 4P PUR 3M	3 m	4-kutup	9456460000	260,00 €	1
SAI-6-F 4P PUR 5M	5 m	4-kutup	9456470000	175,00 €	1
SAI-6-F 4P PUR 10M	10 m	4-kutup	9456480000	200,00 €	1
SAI-6-F 4P PUR 15M	15 m	4-kutup	9456490000	260,00 €	1
SAI-6-F 4P PUR 20M	20 m	4-kutup	9456510000	330,00 €	1
SAI-6-F 5P PUR 3M	3 m	5-kutup	9456600000	260,00 €	1
SAI-6-F 5P PUR 5M	5 m	5-kutup	9456610000	240,00 €	1
SAI-6-F 5P PUR 10M	10 m	5-kutup	9456620000	250,00 €	1
SAI-6-F 5P PUR 15M	15 m	5-kutup	9456630000	300,00 €	1
SAI-6-F 5P PUR 20M	20 m	5-kutup	9456650000	380,00 €	1
8 - Kanal					
SAI-8-F 4P PUR 3M	3 m	4-kutup	9456740000	265,00 €	1
SAI-8-F 4P PUR 5M	5 m	4-kutup	9456750000	165,00 €	1
SAI-8-F 4P PUR 10M	10 m	4-kutup	9456760000	190,00 €	1
SAI-8-F 4P PUR 15M	15 m	4-kutup	9456770000	290,00 €	1
SAI-8-F 4P PUR 20M	20 m	4-kutup	9456790000	380,00 €	1
SAI-8-F 5P PUR 3M	3 m	5-kutup	9456880000	280,00 €	1
SAI-8-F 5P PUR 5M	5 m	5-kutup	9456890000	230,00 €	1
SAI-8-F 5P PUR 10M	10 m	5-kutup	9456900000	290,00 €	1
SAI-8-F 5P PUR 15M	15 m	5-kutup	9456910000	430,00 €	1
SAI-8-F 5P PUR 20M	20 m	5-kutup	9456930000	430,00 €	1

Tip	Açıklama	Konnektör Kutup Sayısı	Sipariş No	Fiyat/Birim	Ambalaj
SAI Pasif Modüller ve Aksesuarları					
SAI / Sensör-Aktüatör Arayüzleri - M12 - IP67					
4 - Kanal					
SAI-4-M 4P M12	Komple Modül	4-kutup	1705920000	125,00 €	1
SAI-4-M 4P M12 UT	Ana Modül	4-kutup	1705921000	95,00 €	2
SAI-4-M 5P M12	Komple Modül	5-kutup	1701230000	130,00 €	1
SAI-4-M 5P M12 UT	Ana Modül	5-kutup	1701231000	100,00 €	2
6 - Kanal					
SAI-6-M 4P M12	Komple Modül	4-kutup	1705930000	150,00 €	1
SAI-6-M 4P M12 UT	Ana Modül	4-kutup	1705931000	120,00 €	2
SAI-6-M 5P M12	Komple Modül	5-kutup	1701240000	160,00 €	1
SAI-6-M 5P M12 UT	Ana Modül	5-kutup	1701241000	145,00 €	2



SAI-8-M 4P M12

Tip	Açıklama	Konnektör Kutup Sayısı	Sipariş No	Fiyat/Birim	Ambalaj
8 - Kanal					
SAI-8-M 4P M12	Komple Modül	4-kutup	1705940000	180,00 €	1
SAI-8-M 4P M12 UT	Ana Modül	4-kutup	1705941000	150,00 €	2
SAI-8-M 5P M12	Komple Modül	5-kutup	1701250000	150,00 €	1
SAI-8-M 5P M12 OL UT	Ana Modül	5-kutup	1740191000	210,00 €	2
4/6/8 - Kanal Bağlantı Modülü					
SAI-4/6/8-MH BLZF3.5	Yaylı Bağlantı Modülü		1752080000	67,00 €	1
SAI-4/6/8-MH BL3.5	Vidalı Bağlantı Modülü		1724750000	37,00 €	1



SAI-4-F 3P M8 PUR 5M

Tip	Kablo Uzunluğu	Konnektör Kutup Sayısı	Sipariş No	Fiyat/Birim	Ambalaj
SAI Pasif Modüller ve Aksesuarları					
SAI / Sensör-Aktuatör Arayüzleri - M8 - IP68 Hazır Kablolu					
4 - Kanal					
SAI-4-F 3P M8 PUR 5M	5 Metre	3-kutup	1784640000	240,00 €	1
SAI-4-F 3P M8 PUR 10M	10 Metre	3-kutup	1784630000	425,00 €	1
SAI-4-F 4P M8 PUR 5M	5 Metre	4-kutup	1784600000	285,00 €	1
SAI-4-F 4P M8 PUR 10M	10 Metre	4-kutup	1784590000	350,00 €	1



SAI-8-F 3P M8 PUR 5M

8 - Kanal					
SAI-8-F 3P M8 PUR 5M	5 Metre	3-kutup	1784620000	320,00 €	1
SAI-8-F 3P M8 PUR 10M	10 Metre	3-kutup	1784610000	390,00 €	1
SAI-8-F 4P M8 PUR 5M	5 Metre	4-kutup	1784580000	380,00 €	1
SAI-8-F 4P M8 PUR 10M	10 Metre	4-kutup	1784570000	470,00 €	1

SAI / Sensör-Aktuatör Arayüzleri - M8 - IP68					
4 - Kanal					
SAI-4-M 3P M8	Komple Modül	3-kutup	1784680000	260,00 €	1
SAI-4-M 4P M8	Komple Modül	4-kutup	1784700000	275,00 €	1
8 - Kanal					
SAI-8-M 3P M8	Komple Modül	3-kutup	1784670000	300,00 €	1
SAI-8-M 4P M8	Komple Modül	4-kutup	1784690000	300,00 €	1



SAI-4-F 3P M8 L 5M

SAI / Sensör-Aktuatör Arayüzleri - M8 - IP68 Hazır Kablolu					
4 - Kanal					
SAI-4-F 3P M8 L 5M	5 Metre	3-kutup	1828720000	165,00 €	1
SAI-4-F 3P M8 L 10M	10 Metre	3-kutup	1828710000	220,00 €	1
SAI-4-F 4P M8 L 5M	5 Metre	4-kutup	1849680000	210,00 €	1
SAI-4-F 4P M8 L 10M	10 Metre	4-kutup	1849690000	340,00 €	1



SAI-8-F 3P M8 L 5M

6 - Kanal					
SAI-6-F 3P M8 L 5M	5 Metre	3-kutup	1828700000	210,00 €	1
SAI-6-F 3P M8 L 10M	10 Metre	3-kutup	1828690000	270,00 €	1
SAI-6-F 4P M8 L 5M	5 Metre	4-kutup	1849700000	280,00 €	1
SAI-6-F 4P M8 L 10M	10 Metre	4-kutup	1849670000	350,00 €	1

8 - Kanal					
SAI-8-F 3P M8 L 5M	5 Metre	3-kutup	1828680000	260,00 €	1
SAI-8-F 3P M8 L 10M	10 Metre	3-kutup	1828670000	310,00 €	1
SAI-8-F 4P M8 L 5M	5 Metre	4-kutup	1828620000	320,00 €	1
SAI-8-F 4P M8 L 10M	10 Metre	4-kutup	1828610000	340,00 €	1

10 - Kanal					
SAI-10-F 3P M8 L 5M	5 Metre	3-kutup	1828660000	390,00 €	1
SAI-10-F 3P M8 L 10M	10 Metre	3-kutup	1828650000	470,00 €	1

12 - Kanal					
SAI-12-F 3P M8 L 5M	5 Metre	3-kutup	1828640000	450,00 €	1
SAI-12-F 3P M8 L 10M	10 Metre	3-kutup	1828630000	540,00 €	1

SAI - Sensör Aktuatör Arayüzler



SAIS-3/9



SAISW-3/9



SAISM 5/8S M12 5P B-COD



SAIS-3-IDC-M12B-COD



SAIS-M-5/8S M12 5P A-COD



SAISM-4/8S-M12 4P D-ZF

Tip	Açıklama	Sipariş No	Fiyat/Birim	Ambalaj
SAI Pasif Modüller ve Aksesuarları				
Valf Soketleri				
Kablosuz A Tipi Soketler				
SAIB-VSA-3P/230/11-H/OB	230V, 3 kutup, PG11, LED'siz	1873150000	5,70 €	1
SAIB-VSA-3P/230/9-H/LD	230V, 3 kutup, PG9, LED'li	1934880000	27,00 €	1
SAIB-VSA-3P/230/9-H/OB	230V, 3 kutup, PG9, LED'siz	1873130000	4,80 €	1
SAIB-VSA-3P/230/9/LD	230V, 3 kutup, PG9, LED'li	1873110000	12,00 €	1
SAIB-VSA-3P/24/9/LD	24V, 3 kutup, PG9, LED'li	1873120000	15,00 €	1
SAIB-VSA-3P/250/11-OB	250V, 3 kutup, PG11, LED'siz	1873090000	5,70 €	1
SAIB-VSA-3P/250/9-OB	250V, 3 kutup, PG9, LED'siz	1873070000	5,50 €	1
SAIB-VSA-4P/230/11-H/OB	230V, 4 kutup, PG11, LED'siz	1873160000	5,90 €	1
SAIB-VSA-4P/230/9-H/OB	230V, 4 kutup, PG9, LED'siz	1873140000	5,50 €	1
SAIB-VSA-4P/250/11-OB	250V, 4 kutup, PG11, LED'siz	1873100000	6,50 €	1
SAIB-VSA-4P/250/9-OB	250V, 4 kutup, PG9, LED'siz	1873080000	5,70 €	1
M12 Sensör Aktuatör Konektörleri (A-COD/ IP67)				
SAIS-3/9	M12 Düz,Erkek, 3 Kutup PG 9	1021480000	22,00 €	1
SAIS-4/9	M12 Düz,Erkek, 4 Kutup PG 9	1807340000	21,00 €	1
SAISW-3/9	M12 Açılı ,Erkek ,3 Kutup PG9	1021290000	22,00 €	1
SAISW-4/9	M12 Açılı ,Erkek ,4 Kutup PG9	1807360000	23,00 €	1
SAIS-5/9	M12 Düz,Erkek, 5 Kutup PG 9	1807350000	22,00 €	1
SAISW- 5/9	M12 Açılı ,Erkek ,5 Kutup PG9	1807370000	24,00 €	1
SAIS-5/7-ZF	M12 Düz,Erkek 5 Kutup Yaylı Bağlantı PG7	1906390000	31,00 €	1
SAIS-8/9	M12 Düz,Erkek, 8 Kutup PG 9	1836970000	45,00 €	1
SAIB-3/9	M12 Düz,Dişi,3 Kutup PG9	1021510000	22,00 €	1
SAIB-4/9	M12 Düz,Dişi,4 Kutup PG9	1807230000	20,00 €	1
SAIBW-3/9	M12 Açılı,Dişi,3 Kutup PG9	1021320000	22,00 €	1
SAIBW-4/9	M12 Açılı,Dişi,4 Kutup PG9	1807240000	22,00 €	1
SAIB-5/9	M12 Düz,Dişi,5 Kutup PG9	1807250000	25,00 €	1
SAIBW-5/9	M12 Açılı,Dişi,5 Kutup PG9	1807330000	22,00 €	1
SAIB-5/7-ZF	M12 Düz, Dişi 5 Kutup Yaylı Bağlantı PG7	1924970000	32,00 €	1
Not: PG7 Kablo girişli ürünler için Lütfen irtibat kurunuz				
M12 Sensör Aktuatör Konektörleri (Profibus için / B-COD) Metal				
SAISM 5/8S M12 5P B-COD	M12 Düz,Erkek,5 Kutuplu PG 9 -Metal EMC(IP67)	1784790000	39,00 €	1
SAIBM 5/8S M12 5P B-COD	M12 Düz,Dişi,5 Kutuplu PG 9 -Metal EMC(IP67)	1784780000	39,00 €	1
SAIS-3-IDC-M12B-COD	M12 Düz, Erkek,3 Kutuplu PG 9 -Metal EMC(IP67)	1864730000	62,00 €	1
SAIB-3-IDC-M12B-COD	M12 Düz,Dişi,3 Kutuplu PG 9 -Metal EMC(IP67)	1864740000	65,00 €	1
SAISW-M-5/8 M12 B-COD	M12 Açılı ,Erkek ,5 Kutup PG9	1944570000	60,00 €	1
SAIBW-M-5/8 M12 B-COD	M12 Açılı ,Dişi,5 Kutup PG9	1944580000	62,00 €	1
SAIS 5/9-VA-B-COD	M12 Düz, Erkek,5 Kutuplu PG9 -Paslanmaz Çelik(IP 69K)	1920720000	110,00 €	1
SAIB 5/9-VA-B-COD	M12 Düz,Dişi,5 Kutuplu PG9 - Paslanmaz Çelik(IP69K)	1920730000	115,00 €	1
M12 Sensör Aktuatör Konektörleri (A-COD) Metal				
SAIS-M-5/8S M12 5P A-COD	M12 Düz,Erkek 5 Kutuplu (IP67) PG9	1784740000	40,00 €	1
SAIB-M-5/8S M12 5P A-COD	M12 Düz,Dişi 5 Kutuplu (IP67) PG9	1784750000	40,00 €	1
SAISW-M-5/8 M12	M12 Açılı Erkek 5 Kutuplu (IP67) PG9	1803940000	45,00 €	1
SAIBW-M-5/8 M12	M12 Açılı Dişi 5 Kutuplu (IP67) PG9	1803920000	48,00 €	1
SAIS 5/9-VA	M12 Düz,Erkek 5 Kutuplu Yaylı Bağlantı (IP69K)	1920700000	110,00 €	1
SAIB 5/9-VA	M12 Düz,Dişi 5 Kutuplu Yaylı Bağlantı (IP69K)	1920710000	105,00 €	1
M12 Sensör Aktuatör Konektörleri Endüstriyel Ethernet(D-COD) Metal				
SAISM-4/8S-M12-4P D-COD	M12 Düz,Erkek 4 Kutuplu (IP67)	1892120000	38,00 €	1
SAIBM-4/8S-M12-4P D-COD	M12 Düz,Dişi 4 Kutuplu (IP67)	1892130000	38,00 €	1
SAISM-4/8S-M12 4P D-ZF	M12 Düz,Erkek 4 Kutuplu (IP67)	1892120001	60,00 €	1
SAIBM-4/8S-M12 4P D-ZF	M12 Düz,Dişi 4 Kutuplu,Yaylı Bağlantı (IP67)	1892130001	60,00 €	1
SAISW-4/8S-M12 4P D-ZF	M12 Açılı,Erkek 4 Kutuplu,Yaylı Bağlantı (IP67)	1803930001	63,00 €	1
SAIBW-4/8S-M12 4P D-ZF	M12 Açılı,Erkek 4 Kutuplu,Yaylı Bağlantı (IP67)	1139330000	65,00 €	1



SAIS-M8-3P



SAISM-M8-3P-(IF)



SAIS-4-IDC M12 small



SAI-Y-5S B2-4 2M12



Screwly Set



PB-DP SUB-D M12 TERM

Tip	Açıklama	Sipariş No	Fiyat/Birim	Ambalaj	
Sensör Aktuatör Konektörleri (M8 PLASTİK)					
SAIS-M8-3P	M8 Düz,Erkek, 3 Kutup	1803860000	22,00 €	1	
SAIS-M8-4P	M8 Düz,Erkek, 4 Kutup	1803850000	26,00 €	1	
SAIB-M8-3P	M8 Düz,Dişi ,3 Kutup	1803870000	23,00 €	1	
SAIB-M8-4P	M8 Düz,Dişi ,4 Kutup	1803880000	27,00 €	1	
Sensör Aktuatör Konektörleri (M8 METAL)					
SAISM-M8-3P-(IF)	M8 Düz,Erkek, 3 Kutup	1010060000	48,00 €	1	
SAISM-M8-4P-(IF)	M8 Düz,Erkek, 4 Kutup	1010070000	50,00 €	1	
SAIBM-M8-3P-(IF)	M8 Düz ,Dişi ,3 Kutup	1010080000	48,00 €	1	
SAIBM-M8-4P-(IF)	M8 Düz ,Dişi ,4 Kutup	1010090000	50,00 €	1	
Sensör Aktuatör Konektörleri (IDC)					
SAIS-4-IDC M12 small	M12 Düz,Erkek, 4 Kutup	1781550001	23,00 €	1	
SAIB-4-IDC-M12 small	M12 Düz,Dişi, 4 Kutup	1781540001	23,00 €	1	
SAISW-4-IDC M12	M12 Açılı,Erkek, 4 Kutup	1812870000	42,00 €	1	
SAIBW-4-IDC M12	M12 Açılı,Dişi, 4 Kutup	1812890000	43,00 €	1	
SAIS-3-IDC M8 small	M8 Düz,Erkek, 3 Kutup	1784040001	22,00 €	1	
SAIS-4-IDC M8 small	M8 Düz,Erkek, 4 Kutup	1784060001	27,00 €	1	
SAIB-3-IDC-M8 small	M8 Düz,Dişi, 3 Kutup	1784030001	23,00 €	1	
SAIB-4-IDC-M8 small	M8 Düz,Dişi, 4 Kutup	1784050001	26,00 €	1	
Dağıtıcı T Konektörler					
SAI-Y-5S B2-4 2M12	Distribution, Pin 2 + 4 Bridged	1783410000	43,00 €	1	
SAI-Y-5S PARA 2M12	Parallel Distribution	1783430000	43,00 €	1	
SAI-Y-5S- M12/M12	Individual Distribution	1826880000	42,00 €	1	
SAI-Y-4-4-/2-4 M12/8	Individual Distribution	1783420000	43,00 €	1	
Yardımcı El Aleti					
Screwly Set	Konektör Sıkma El Aleti	1910000000	340,00 €	1	
SAI Pasif Modüller ve Aksesuarları					
Aksesuar					
SAI-SK-M12	SAI M12 Kapak	M12	9456050000	0,638 €	30
SAI-SK M8	SAI M8 Kapak	M8	1802760000	4,00 €	50
SAI-SK M5	SAI M5 Kapak	M5	1855310000	3,80 €	50
SAI-SK-M12-UNI	SAI M12 Kapak	M12 Universal	2330260000	3,80 €	20
ESG 9/20 MC NE WS	Beyaz		1609940000	0,325 €	200
SAI Pasif Modüller ve Aksesuarları					
Hazır Bus Kablolar					
SAIL-M8GM8G-4S-0.15U-SB	15 cm	Düz M8 erkek-dişi	1981900015	110,00 €	1
SAIL-M8GM8G-4S-0.3U-SB	30 cm	Düz M8 erkek-dişi	1981900030	110,00 €	1
SAIL-M8GM8G-4S-1.0U-SB	1 m	Düz M8 erkek-dişi	1981900100	115,00 €	1
SAIL-M8GM8G-4S-1.5U-SB	1,5 m	Düz M8 erkek-dişi	1981900150	115,00 €	1
SAIL-M8GM8G-4S-3.0U-SB	3 m	Düz M8 erkek-dişi	1981900300	120,00 €	1
SAIL-M8GM8G-4S-5.0U-SB	5 m	Düz M8 erkek-dişi	1981900500	135,00 €	1
SAIL-M8GM8G-4S-10U-SB	10 m	Düz M8 erkek-dişi	1981901000	160,00 €	1
SAI Pasif Modüller ve Aksesuarları					
Profibus DP Sub D Konektörler					
PB-DP SUB-D M12 TERM	IP30		1140650000	150,00 €	1
PB-DP SUB-D M12 TERM PS	IP30		1140640000	150,00 €	1
PB-DP SUB-D ZF35TERM	IP30		1173220000	130,00 €	1
PB-DP SUB-D ZF35TERM PS	IP30		1173240000	150,00 €	1
PB-DP SUB-D ZF TERM	IP30		1161870000	130,00 €	1
PB-DP SUB-D ZF TERM PS	IP30		1161880000	140,00 €	1



Endüstriyel Ethernet

Endüstriyel ethernet network teknolojisinde günden güne öne çıkan bir standart haline gelmektedir. Çünkü planlama ve üretim aşamasında bu uygulamalardan alınan verim daha fazladır. Üreticiler network ağlarıyla tesisleri birbirine entegre edebilmektedir.

Birçok uygulama haberleşme standartları, yazılımlar, ve protokoller ile belirleniyorsa da, bir network'ün fiziksel yapısının tamamen güvenilir bir şekilde çalışması gerekir. Çünkü endüstride hataların %80'inden fazlası bağlantı hatalarıdır. Örneğin; kablo kırılması vb.

Weidmüller, size uzun ömürlü, bakım gerektirmeyen elektrik bağlantılarını geleneksel ürünlerin yanında yenilikçi ürünlerini de önermektedir. Bu ürünler kontrolörlerden saha bağlantılarına kadar bir çok çeşiti kapsar.

STEADYTEC Teknolojili IE-LINE

Modüler yapısı sayesinde maksimum esneklik sağlar. IP 67 koruma mümkündür.

Endüstriyel alandaki avantajları şunlardır:

- Hızlı
- Güvenli
- Çözüm Odaklı
- Pratik



EtherNet/IP®

PROFI
NET

Modbus



IE-SW-BL05-5TX



IE-SW-BL08-7TX-1SC



IE-SW-VL16T-16TX



IE-SW-VL08T-8GT



IE-SW-BL06T-2TX-4POE



IE-SW-BL05-1GT-4GTPOE

Tip	Açıklama	Sipariş No	Fiyat/Birim	Ambalaj
Unmanaged - Yönetilemeyen Ethernet Switchler				
IE-SW-BL05-5TX	5 x RJ45	1240840000	220,00 €	1
IE-SW-BL05T-5TX	5 x RJ45 (-40 ... +75 °C)	1240850000	250,00 €	1
IE-SW-BL05-4TX-1SC	4 x RJ45, 1 x SC Multi-mode	1240890000	410,00 €	1
IE-SW-BL05T-4TX-1SC	4 x RJ45, 1 x SC Multi-mode (-40 ...+75 °C)	1286550000	480,00 €	1
IE-SW-BL05-4TX-1ST	4 x RJ45, 1 x ST Multi-mode	1240880000	410,00 €	1
IE-SW-BL05T-4TX-1ST	4 x RJ45, 1 x ST Multi-mode (-40 ...+75 °C)	1286540000	480,00 €	1
IE-SW-BL05-4TX-1SCS	4 x RJ45, 1 x SC Single-mode	1240870000	700,00 €	1
IE-SW-BL05T-4TX-1SCS	4 x RJ45, 1 x SC Single-mode (-40 ...+75 °C)	1286530000	800,00 €	1
IE-SW-BL08-8TX	8 x RJ45	1240900000	320,00 €	1
IE-SW-BL08T-8TX	8x RJ45, (-40 ...+75 °C)	1286560000	370,00 €	1
IE-SW-BL08-7TX-1SC	7x RJ45, 1 x SC Multi-mode	1412070000	495,00 €	1
IE-SW-BL08T-7TX-1SC	7x RJ45, 1 x SC Multi-mode (-40 ...+75 °C)	1412080000	560,00 €	1
IE-SW-BL08-6TX-2ST	6x RJ45, 2 x ST Multi-mode	1240930000	700,00 €	1
IE-SW-BL08-6TX-2SC	6 x RJ45, 2 x SC Multi-mode	1240910000	700,00 €	1
IE-SW-BL08T-6TX-2SC	6 x RJ45, 2 x SC Multi-mode (-40 ...+75 °C)	1240920000	850,00 €	1
IE-SW-BL08T-6TX-2ST	6 x RJ45, 2 x ST Multi-mode (-40 ...+75 °C)	1286570000	850,00 €	1
IE-SW-BL08-6TX-2SCS	6 x RJ45, 2 x SC Single-mode	1412110000	1.100,00 €	1
IE-SW-BL08T-6TX-2SCS	6 x RJ45, 2 x SC Single-mode (-40 ...+75 °C)	1412120000	1.290,00 €	1
IE-SW-VL16-16TX	16 x RJ45	1241000000	1.195,00 €	1
IE-SW-VL16T-16TX	16 x RJ45 (-40 ...+75 °C)	1286590000	1.400,00 €	1
IE-SW-EL24-24TX	24 x RJ45 (-40 ...+75 °C)	2682190000	1.200,00 €	1
IE-SW-EL16-14TX-2FESFP	14x RJ45, 2x Slots 100BaseSFP (-40 °C...75 °C)	2682160000	900,00 €	1
IE-SW-VL16-14TX-2ST	14 x RJ45, 2 x ST Multi-mode	1241050000	1.700,00 €	1
IE-SW-VL16T-14TX-2ST	14 x RJ45, 2 x ST Multi-mode (-40 ...+75 °C)	1286620000	1.950,00 €	1
Gigabit Unmanaged - Yönetilemeyen Ethernet Switchler				
IE-SW-BL05-4GT-1GS	4 * RJ45 10/100/1000BaseT(X), 1 x combo-port	2435400000	540,00 €	1
IE-SW-VL08-8GT	8 x RJ45 10/100/1000BaseT(X)	1241270000	900,00 €	1
IE-SW-VL08T-8GT	8 x RJ45 10/100/1000BaseT(X) (-40 ...+75 °C)	1286860000	1.050,00 €	1
IE-SW-VL08-6GT-2GS	6 x RJ45 10/100/1000BaseT(X), 2 x combo-ports	1241280000	1.150,00 €	1
IE-SW-VL08T-6GT-2GS	6x RJ45 10/100/1000BaseT(X), 2 x combo-ports (-40 ...+75 °C)	1286870000	1.300,00 €	1
POE Unmanaged - Yönetilemeyen Switchler				
Fast Ethernet POE				
IE-SW-BL06-2TX-4POE	2 x RJ45, 4 x RJ45 PoE	1241380000	800,00 €	1
IE-SW-BL06T-2TX-4POE	2 x RJ45, 4 x RJ45 PoE (-40 ...+75 °C)	1286920000	950,00 €	1
IE-SW-BL06-1TX-4POE-1SC	1 x RJ45, 4 x RJ45 PoE+, 1 x SC Multi-mode	1504250000	1.250,00 €	1
IE-SW-BL06T-1TX-4POE-1SC	1 x RJ45, 4 x RJ45 PoE+, 1 x SC Multi-mode (-40 ...+75 °C)	1504260000	1.400,00 €	1
Gigabit POE				
IE-SW-BL05-1GT-4GTPOE	4 x RJ45 PoE+, 1 x RJ45 10/100/1000BaseT(X)	1504320000	1.650,00 €	1
IE-SW-BL05T-1GT-4GTPOE	4 x RJ45 10/100/1000BaseT(X) PoE+, 1 x RJ45 10/100/1000BaseT(X)(-40 ...+75 °C)	1504340000	1.850,00 €	1
IE-SW-BL05-1GS-4GTPOE	4 x RJ45 10/100/1000BaseT(X) PoE+, 1 x Slot 1000BaseSFP	1504360000	1.700,00 €	1
IE-SW-BL05T-1GS-4GTPOE	4 x RJ45 10/100/1000BaseT(X) PoE+, 1 x Slot 1000BaseSFP (-40 ...+75 °C)	1504380000	1.950,00 €	1
Managed - Yönetilen Ethernet Switchler				
AdvancedLine Serisi 10/100 Mbps				
IE-SW-AL05LM-5TX	5 x RJ45	2682250000	460,00 €	1
IE-SW-AL06LM-4TX-2SC	4 x RJ45, 2 * SC Multi-mode (-40 °C...75 °C)	2682260000	870,00 €	1
IE-SW-AL06LM-4TX-2SCS	4 x RJ45, 2 * SC Single-mode (-40 °C...75 °C)	2682270000	970,00 €	1
IE-SW-AL08M-8TX	8x RJ45 (-40 °C...75 °C)	2682280000	920,00 €	1
IE-SW-AL16M-16TX	16x RJ45 (-40 °C...75 °C)	2682310000	1.570,00 €	1
IE-SW-AL24M-24TX	24x RJ45 (-40 °C...75 °C)	2682320000	1.790,00 €	1



IE-SW-VL05M-5TX



IE-SW-PL08M-8TX



IE-SW-PL16M-16TX



IE-SW-PL10M-3GT-7TX



IE-SW-PL09M-5GC-4GT



IE-SFP-1GSXLC

Tip	Açıklama	Sipariş No	Fiyat/Birim	Ambalaj
ValueLine Serisi 10/100 Mbps				
IE-SW-VL05M-5TX	5 x RJ45	1504280000	840,00 €	1
IE-SW-VL05MT-5TX	5 x RJ45 (-40 ...+75 °C)	1504310000	940,00 €	1
IE-SW-VL08MT-8TX	8x RJ45 (-40 ...+75 °C)	1240940000	1.500,00 €	1
IE-SW-VL05M-3TX-2ST	3 x RJ45, 2 x ST Multi-mode	1504370000	1.600,00 €	1
IE-SW-VL05MT-3TX-2ST	3 x RJ45, 2 x ST Multi-mode (-40 ...+75 °C)	1504390000	1.700,00 €	1
IE-SW-VL08MT-6TX-2ST	6 x RJ45, 2 x ST Multi-mode (-40 ...+75 °C)	1240990000	2.200,00 €	1
IE-SW-VL08MT-6TX-2SC	6 x RJ45, 2 x SC Multi-mode (-40 ...+75 °C)	1344770000	2.200,00 €	1
IE-SW-VL08MT-6TX-2SCS	6 x RJ45, 2 x SC Single-mode (-40 ...+75 °C)	1241020000	3.500,00 €	1
IE-SW-VL08MT-5TX-1SC-2SCS	5 x RJ45, 1 x SC Multi-mode, 2 x SC Single-mode (-40 ...+75 °C)	1345240000	3.300,00 €	1
IE-SW-PL08M-8TX	8 x RJ45	1241040000	1.850,00 €	1
IE-SW-PL08MT-8TX	8 x RJ45 (-40 ...+75 °C)	1286780000	2.000,00 €	1
IE-SW-PL08M-6TX-2SC	6 x RJ45, 2 x SC Multi-mode	1241070000	2.800,00 €	1
IE-SW-PL08MT-6TX-2SC	6 x RJ45, 2 x SC Multi-mode (-40 ...+75 °C)	1286790000	3.000,00 €	1
IE-SW-PL08M-6TX-2SCS	6 x RJ45, 2 x SC Single-mode	1241090000	3.600,00 €	1
IE-SW-PL08MT-6TX-2SCS	6 x RJ45, 2 x SC Single-mode (-40 ...+75 °C)	1286810000	3.800,00 €	1
IE-SW-PL16M-16TX	16 x RJ45	1241100000	3.350,00 €	1
IE-SW-PL16MT-16TX	16x RJ45 (-40 ...+75 °C)	1286820000	3.600,00 €	1
EBR-MODULE RS232	Yedekleme modülü	1241430000	195,00 €	1
Gigabit Managed - Yönetilebilen Ethernet Switchler				
IE-SW-AL08M-6TX-2GT	6x RJ45 10/100BaseT(X), 2x RJ45 10/100/1000BaseT(X) (-40 °C...75 °C)	2682290000	990,00 €	1
IE-SW-AL10M-8TX-2GC	8x RJ45 10/100BaseT(X), 2x combo-ports (10/100/1000BaseT(X) veya 100/1000BaseSFP)	2740420000	1.050,00 €	1
IE-SW-AL18M-16TX-2GC	16x RJ45 10/100BaseT(X), 2x combo-ports (10/100/1000BaseT(X) veya 100/1000BaseSFP)	2682330000	1.750,00 €	1
IE-SW-PL10M-3GT-7TX	3 x RJ45 10/100/1000BaseT(X) 7 x RJ45 10/100BaseT(X)	1241290000	2.900,00 €	1
IE-SW-PL10MT-3GT-7TX	3 x RJ45 10/100/1000BaseT(X) 7 x RJ45 10/100BaseT(X) (-40 ...+75 °C)	1286930000	3.200,00 €	1
IE-SW-PL10M-1GT-2GS-7TX	1 x RJ45 10/100/1000BaseT(X) 2 x Slots 1000BaseSFP, 7 x RJ45 10/100BaseT(X)	1241300000	2.950,00 €	1
IE-SW-PL10MT-1GT-2GS-7TX	1 x RJ45 10/100/1000BaseT(X) 2 x Slots 1000BaseSFP, 7 x RJ45 10/100BaseT(X) (-40 ...+75 °C)	1286940000	3.200,00 €	1
IE-SW-PL18M-2GC-16TX	16 x RJ45 10/100BaseT(X) 2 x combo-ports	1241320000	4.050,00 €	1
IE-SW-PL18MT-2GC-16TX	16 x RJ45 10/100BaseT(X) 2 x combo-ports (-40 ...+75 °C)	1286970000	4.400,00 €	1
Full Gigabit Managed - Yönetilebilen Ethernet Switchler				
AdvancedLine Serisi Switch ve SFP Modüller				
IE-SW-AL08M-8GT	8x RJ45 10/100/1000BaseT(X)	2682350000	1.658,00 €	1
IE-SW-AL12M-8GT-4GESFP	8x RJ45, 4x 100/1000BaseSFP Slot (-40 °C...75 °C)	2682340000	2.000,00 €	1
IE-SW-AL14M-12GT-2GESFP	12x RJ45, 2x 100/1000BaseSFP Slot (-40 °C...75 °C)	2682360000	2.218,00 €	1
IE-SFP-1GE-MM-05	Multi-mode LC konektör SFP Modülü 500m	2682480000	175,00 €	1
IE-SFP-1GE-MM-2	Multi-mode LC konektör SFP Modülü 2 km	2682490000	235,00 €	1
IE-SFP-1GE-SM-10	Single-mode LC konektör SFP Modülü 10 km	2682500000	333,00 €	1
IE-SFP-1GE-SM-40	Single-mode LC konektör SFP Modülü 40 km	2682510000	582,00 €	1
PremiumLine Serisi Switch ve SFP Modüller				
IE-SW-PL09M-5GC-4GT	4 x RJ45 10/100/1000BaseT(X) 5 x combo-ports	1241370000	3.842,00 €	1
IE-SW-PL09MT-5GC-4GT	4 x RJ45 10/100/1000BaseT(X) 5 x combo-ports (40 ...+75 °C)	1287020000	4.150,00 €	1
IE-SFP-1GSXLC	Multi-mode LC konektör SFP Modülü 500m	1241490000	390,00 €	1
IE-SFP-1GLXLC	Multi-mode LC konektör SFP Modülü 2 km	1241500000	750,00 €	1
IE-SFP-1GLXLC	Single-mode LC konektör SFP Modülü 10 km	1241510000	700,00 €	1
IE-SFP-1GLHLC	Single-mode LC konektör SFP Modülü 40 km	1241520000	2.200,00 €	1
EBR-MODULE RS232	Yedekleme modülü	1241430000	195,00 €	1



IE-MCT-1RS232/485-1SC



IE-GW-MB-2TX-1RS232/485



IOT-GW30



IE-SR-4TX



IE-SR-4TX-LTE/4G-EU

Tip	Açıklama	Sipariş No	Fiyat/Birim	Ambalaj
IEC61850-3 SubstationLine Managed - Yönetilebilir Switchler				
IE-SW-SL10M-7TX-3GC-HV	7x RJ45 10/100BaseT(X), 3x combo-ports (10/100/1000BaseT(X) veya 100/1000BaseSFP)	2778950000	2.484,00 €	1
IE-SW-SL10M-7TX-3GC-LV	7x RJ45 10/100BaseT(X), 3x combo-ports (10/100/1000BaseT(X) veya 100/1000BaseSFP)	2778960000	2.733,00 €	1
IE-SW-SL20M-8GT-12GESFP-HV	8x RJ45 10/100/1000BaseT(X), 12x 100/1000BaseSFP Slot	2778970000	3.789,00 €	1
IE-SW-SL20M-8GT-12GESFP-LV	8x RJ45 10/100/1000BaseT(X), 12x 100/1000BaseSFP Slot	2778980000	4.038,00 €	1
IE-SW-SL26M-24TX-2GC-HV	24x RJ45 10/100BaseT(X), 2x combo-ports (10/100/1000BaseT(X) veya 100/1000BaseSFP)	2778990000	4.192,00 €	1
IE-SW-SL26M-24TX-2GC-LV	24x RJ45 10/100BaseT(X), 2x combo-ports (10/100/1000BaseT(X) veya 100/1000BaseSFP)	2779000000	4.441,00 €	1
IE-SW-SL28M-HV	Modüler port arayüzleri ile 28 porta kadar konfigüre edilebilir	2779010000	5.015,00 €	1
IE-SW-SL28M-LV	Modüler port arayüzleri ile 28 porta kadar konfigüre edilebilir	2779020000	5.412,00 €	1
IE-SWM-SLO2-2GESFP+	Port arayüzü, 2x 10GBaseSFP+ slot	2779210000	1.418,00 €	1
IE-SWM-SLO4-4GESFP	Port arayüzü, 4x 1000BaseSFP slot	2779200000	592,00 €	1
IE-SWM-SLO4-4GESFP+	Port arayüzü, 4x 10GBaseSFP+ slot	2779220000	2.085,00 €	1
IE-SWM-SLO4-4SC	Port arayüzü, 4x 100BaseFX SC multi mode	2779170000	800,00 €	1
IE-SWM-SLO4-4SCS	Port arayüzü, 4x 100BaseFX SC single mode	2779160000	1.200,00 €	1
IE-SWM-SLO4-4ST	Port arayüzü, 4x 100BaseFX ST multi mode	2779190000	980,00 €	1
IE-SWM-SLO4-4STS	Port arayüzü, 4x 100BaseFX ST single mode	2779180000	1.400,00 €	1
IE-SWM-SLO8-8GT	Port arayüzü, 8x 10/100/1000BaseT(X) RJ45	2779140000	1.065,00 €	1
IE-SWM-SLO8-8GESFP	Port arayüzü, 8x 100/1000BaseSFP Slot	2779150000	908,00 €	1
IE-SFP-1GE-MM-05	Multi-mode LC konektör SFP Modülü 500m	2682480000	175,00 €	1
IE-SFP-1GE-MM-2	Multi-mode LC konektör SFP Modülü 2 km	2682490000	235,00 €	1
IE-SFP-1GE-SM-10	Single-mode LC konektör SFP Modülü 10 km	2682500000	333,00 €	1
IE-SFP-1GE-SM-40	Single-mode LC konektör SFP Modülü 40 km	2682510000	582,00 €	1
Seri / Ethernet Çevirici ve Modbus TCP / RTU Gateway				
IE-CS-MBGW-2TX-1COM	2x RJ45 10/100BASE-T(X), 1x DB9 male RS-232/422/485	2682600000	472,00 €	1
Seri / Ethernet Çevirici (COM/Server)				
IE-CS-2TX-1RS232/485	2 x RJ45 ve 1 x RS232/422/485 Seri port girişi	1242080000	700,00 €	1
IE-CS-2TX-2RS232/485	2 x RJ45 ve 2 x RS232/422/485 Seri port girişi	1242090000	850,00 €	1
Seri / Fiber Çevirici				
IE-MCT-1RS232/485-1SC	1 x RS232/422/485, 1 x SC multimode (-40 ...+75 °C)	1344760000	600,00 €	1
IE-MCT-1RS232/485-1ST	1 x RS232/422/485, 1 x ST multimode (-40 ...+75 °C)	1362950000	600,00 €	1
Not: Seri Port Üzerinden Haberleşen Cihazlar ile Ethernet Network Topolojileri Üzerinden Haberleşme / Watcdog timer ve Buzzer / Seri Port Ethernet ara yüzünde yüksek akımlara karşı 1kV izolasyon				
Modbus TCP / Modbus RTU Gateway				
IE-GW-MB-2TX-1RS232/485	2x RJ45, 1x DB9 (RS-232), 1x terminal (RS-422/485), IP 30, 0 °C...+55 °C	1504460000	800,00 €	1
IE-GWT-MB-2TX-1RS232/485	2x RJ45, 1x DB9 (RS-232), 1x terminal (RS-422/485), IP 30, -40 °C...+75 °C	1504470000	1.250,00 €	1
IOT Gateway				
IOT-GW30	IoT Gateway, Fast Ethernet, IP20, -20 °C...60 °C	2682620000	1.350,00 €	1
* IOT-GW30-4G-EU	IoT Gateway, Fast Ethernet, 4G modem, IP20, -20 °C...60 °C	2682630000	1.469,00 €	1
Endüstriyel Router				
IE-SR-4TX	Security/NAT/VPN/U-link Router, Fast Ethernet, 4 x RJ45 10/100BaseT(X)	2751270000	1.700,00 €	1
IE-SR-4TX-LTE/4G-EU	Security/NAT/VPN/U-link Router, LTE / 4G modem, Fast Ethernet, 4 x RJ45 10/100BaseT(X)	2751280000	2.076,00 €	1
IE-SR-2GT-LTE/4G-EU	Security/NAT/VPN/U-link Router, LTE / 4G modem, Gigabit Ethernet, 2x 10/100/1000BaseT(X)	2535930000	2.800,00 €	1
IE-SR-6GT-LTE/4G-EU	Security/NAT/VPN/U-link Router, LTE / 4G modem, Gigabit Ethernet, 6x 10/100/1000BaseT(X)	2535960000	3.250,00 €	1
IE-SR-6GT-LAN	Security/NAT/VPN/U-link Router, Gigabit Ethernet, 6x 10/100/1000BaseT(X)	2535940000	2.750,00 €	1
IE-SR-2GT-LAN	LAN / WAN VPN router, 2 x Gigabit Ethernet	1345270000	2.300,00 €	1

Tip	Açıklama	Sipariş No	Fiyat/Birim	Ambalaj
IE-SR-2GT-LAN-FN	LAN / WAN router, 2 x Gigabit Ethernet	1489940000	1.980,00 €	1
Not: Yüksek Güvenlikli Firewall, 2 adet Gigabit Port (LAN / WAN), NAT maskeleyme 1:1 ağı haritalama ve port yönlendirme, VPN fonksiyonu, Entegre 3G / UMTS modem				
Endüstriyel 3G Router Antenleri				
IE-ANT-3G-806-2170-2-NF	25W IP 54 (- 40 to 85 °C)	1491160000	260,00 €	1
IE-ANT-0-AH-360-5-NF	100W IP 66 (- 40 to 70 °C)	1367120000	660,00 €	1
IE-CC-NM-SMAM-2M	2m Anten kablosu N-type (male) -> SMA (male)	1491180000	80,00 €	1
IE-CC-NM-SMAM-4M	4m Anten kablosu N-type (male) -> SMA (male)	1491190000	94,00 €	1
IE-CC-NM-SMAM-6M	6m Anten kablosu N-type (male) -> SMA (male)	1491210000	111,00 €	1
Wireless-Access Point/Bridge/Client				
IE-WL-BL-AP-CL-EU	Wireless Access Point/Client, IEEE 802.11 a/b/g/n, 0 °C...60 °C	2536600000	1.230,00 €	1
IE-WLT-BL-AP-CL-EU	Wireless Access Point/Client, IEEE 802.11 a/b/g/n, -40 °C...75 °C	2536650000	1.300,00 €	1
IE-WL-VL-AP-BR-CL-EU	Wireless Access Point/Bridge/Client, IEEE 802.11 a/b/g/n, -25 °C...60 °C	2536680000	1.450,00 €	1
IE-WLT-VL-AP-BR-CL-EU	Wireless Access Point/Bridge/Client, IEEE 802.11 a/b/g/n, -40 °C...75 °C	2536690000	1.650,00 €	1
Not: IE 802.11 a/b/g uyumlu, Bilgi Transfer Hızı 54Mbit/s (2,4 ve 5 GHz band hızlarını desteklemektedir) / Turbo ring Roaming (50ms) ile kusursuz kablosuz bağlantı / Multi-SSID, VLAN, STP, RSTP desteği / WEP, WPA, WPA2 ve WPA2 kriptolama ile yüksek data güvenliği / POE ile uyumlu / email ve röle çıkışları ile alarm oluşturma.				
Kablosuz (WLAN) Uygulamalar İçin Antenler (Wireless Access Point için)				
IE-ANT-0-ABG-360-7-NF	Omdirectional 2,4 ve 5GHz, IP 68	1367130000	510,00 €	1
IE-ANT-0-AH-360-5-NF	100W IP 66 (- 40 to 70 °C)	1367120000	660,00 €	1
IE-ANT-0-BG-360-6-NF	Omdirectional 2,4 IP 67	1367090000	630,00 €	1
IE-ANT-P-ABG-75-9-NF	Directional 2,4 ve 5GHz, IP 67	1367140000	420,00 €	1
IE-CC-NM-RPSMAM-4M	Anten kablosu N-Tip Erkek / RPSMA 4 metre	1367100000	210,00 €	1
IE-CC-NM-RPSMAM-2M	Anten kablosu N-Tip Erkek / RPSMA 2 metre	1367110000	190,00 €	1
Media Converter				
IE-MC-VL-1TX-1SC	1 x RJ45, 1 x SC Multimode	1241400000	650,00 €	1
IE-MC-VL-1TX-1ST	1 x RJ45, 1 x ST Multimode	1241410000	650,00 €	1
IE-MC-VL-1TX-1SCS	1 x RJ45, 1 x SC Singlemode	1241420000	1.050,00 €	1
Switch IP 67				
IE-SW-IP67-5M12	5 x M12 Konnektör girişi, IP 67 (-25 ...+60 °C)	1504410000	700,00 €	1
IE-SW-IP67T-5M12	5 x M12 Konnektör girişi, IP 67 (-40 ...+75 °C)	1504420000	790,00 €	1
Endüstriyel Ethernet Kabloları - Patch Kablo				
Cat. 6 Patch kablo				
IE-C6FP8LD0010M40M40-D	RJ45 IP20 CAT.6A / Class EA, LSZH 1m	1165940010	14,00 €	1
IE-C6FP8LD0020M40M40-D	RJ45 IP20 CAT.6A / Class EA, LSZH 2m	1165940020	19,00 €	1
IE-C6FP8LD0030M40M40-D	RJ45 IP20 CAT.6A / Class EA, LSZH 3m	1165940030	23,00 €	1
IE-C6FP8LD0040M40M40-D	RJ45 IP20 CAT.6A / Class EA, LSZH 4m	1165940040	27,00 €	1
IE-C6FP8LD0050M40M40-D	RJ45 IP20 CAT.6A / Class EA, LSZH 5m	1165940050	33,00 €	1
IE-C6FP8LD0200M40M40-D	RJ45 IP20 CAT.6A / Class EA, LSZH 20m	1165940200	88,60 €	1
Cat. 6 Crossover Patch kablo				
IE-C6FP8LD0005X40X40-Y	RJ45 IP20 CAT.6A / Class EA, LSZH 0.5m	1312160005	11,00 €	1
IE-C6FP8LD0010X40X40-Y	RJ45 IP20 CAT.6A / Class EA, LSZH 1m	1312160010	13,00 €	1
IE-C6FP8LD0020X40X40-Y	RJ45 IP20 CAT.6A / Class EA, LSZH 2m	1312160020	18,00 €	1
IE-C6FP8LD0030X40X40-Y	RJ45 IP20 CAT.6A / Class EA, LSZH 3m	1312160030	22,00 €	1
IE-C6FP8LD0050X40X40-Y	RJ45 IP20 CAT.6A / Class EA, LSZH 5m	1312160050	31,45 €	1
IE-C6FP8LD0100X40X40-Y	RJ45 IP20 CAT.6A / Class EA, LSZH 10m	1312160100	54,00 €	1
Endüstriyel Ethernet Kabloları - IP 67 - 4 x 2 x AWG 26/7				
IE-C5ES8UG0010B41B41-E	RJ45 IP67, V01 metal 1m	1066850000	150,00 €	1
IE-C5ES8UG0020B41B41-E	RJ45 IP67, V01 metal 2m	1066860000	160,00 €	1
IE-C5ES8UG0050B41B41-E	RJ45 IP67, V01 metal 5m	1066870000	195,00 €	1
IE-C5ES8UG0100B41B41-E	RJ45 IP67, V01 metal 10m	1066880000	230,00 €	1
Endüstriyel Ethernet Kabloları - M12 / X				
M12 / M12 - 4 x 2 x AWG 22/7				
IE-C5DD4UG0005MCSMCS-E	-40...70 °C - 0.5 m	1025950005	100,00 €	1



IE-WL-BL-AP-CL-EU



IE-ANT-0-ABG-360-7-NF



IE-MC-VL-1TX-1SC



IE-C6FP8LD0005X40X40-Y



IE-C5ES8UG0010B41B41-E



IE-C5DD4UG0015MCSXXX-X



IE-CT

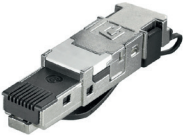

IE-PS-RJ45-FH-BK



SAISM-4/8S-M12-4P-D-COD

Tip	Açıklama	Sipariş No	Fiyat/Birim	Ambalaj
IE-C5DD4UG0015MCSMCS-E	-40...70 °C - 1.5 m	1025950015	130,00 €	1
IE-C5DD4UG0030MCSMCS-E	-40...70 °C - 3 m	1025950030	150,00 €	1
IE-C5DD4UG0050MCSMCS-E	-40...70 °C - 5 m	1025950050	170,00 €	1
IE-C5DD4UG0100MCSMCS-E	-40...70 °C - 10 m	1025950100	220,00 €	1
IE-C5DD4UG0015MSSMCS-E	-40...70 °C - 1.5 m	1059330015	130,00 €	1
IE-C5DD4UG0030MSSMCS-E	-40...70 °C - 3 m	1059330030	150,00 €	1
IE-C5DD4UG0050MSSMCS-E	-40...70 °C - 5 m	1059330050	170,00 €	1
IE-C5DD4UG0100MSSMCS-E	-40...70 °C - 10 m	1059330100	210,00 €	1
M12 / RJ45				
IE-C5DD4UG0010MCSA20-E	-40...70 °C - 1 m	1044470010	125,00 €	1
IE-C5DD4UG0015MCSA20-E	-40...70 °C - 1.5 m	1044470015	130,00 €	1
IE-C5DD4UG0030MCSA20-E	-40...70 °C - 3 m	1044470030	155,00 €	1
IE-C5DD4UG0050MCSA20-E	-40...70 °C - 5 m	1044470050	170,00 €	1
IE-C5DD4UG0100MCSA20-E	-40...70 °C - 10 m	1044470100	220,00 €	1
M12 / Boş				
IE-C5DD4UG0015MCSXXX-X	-40...70 °C - 1.5 m	1025940015	70,00 €	1
IE-C5DD4UG0030MCSXXX-X	-40...70 °C - 3 m	1025940030	85,00 €	1
IE-C5DD4UG0050MCSXXX-X	-40...70 °C - 5 m	1025940050	120,00 €	1
IE-C5DD4UG0100MCSXXX-X	-40...70 °C - 10 m	1025940100	180,00 €	1
Ethernet Kablo Test Cihazı				
IE-CT	Ethernet Kablosu Test Cihazı	8808420000	660,00 €	1
LAN USB TESTER	LAN ve USB bağlantıları için network kablo test aleti, LED skala/RJ45, USB A, USB B bağlantı tipi/max 1000 mt	9205400000	180,00 €	1
Ethernet Konnektörleri için El Aletleri				
PUNCH DOWN TOOL PDT	Pach Panel Çakma	9013970000	115,00 €	1
TT 8 RS MP 8	Sıkma	9202800000	1.100,00 €	1
AM 12	0.5...12.5mm çap aralığına sahip UTP ve STP data kabloları için	9030060000	79,70 €	1
Data Hatları için OVP Modülü (Parafudr)				
VDATA CAT6	Data hatları için aşırı gerilim koruma modülü	1348590000	190,00 €	1
IE-FrontCom (IP65)				
IE-FCM-RJ45-C	RJ45 Coupling (Cat.6A / Class EA)	1018790000	28,85 €	1
IE-FCM-USB-A	USB Coupling Type A	1018840000	35,00 €	1
IE-FCM-USB-AB	USB Coupling Type AB	1222550000	45,00 €	1
RJ45 Fiş (IP20) - El Aleti Gerektirmeyen Montaj				
IE-PS-RJ45-FH-BK	RJ45 Fiş, Cat6a / Class EA, Profinet, TIA - 568 A/B	1963600000	25,40 €	10
IE-PS-RJ45-FH-BK-A	RJ45 Fiş, Cat6a / Class EA, TIA - 568 A	1132040000	45,00 €	10
IE-PS-RJ45-FH-BK-B	RJ45 Fiş, Cat6a / Class EA, TIA - 568 B	1132050000	45,00 €	10
IE-PS-RJ45-FH-BK-P	RJ45 Fiş, Cat6a / Class EA, Profinet	1132060000	45,00 €	10
IE-BI-RJ45-FJ-P	RJ45 Soket, Profinet	1963830000	33,60 €	1
Raya Montaj RJ45 Klemens				
IE-TO-RJ45-C	RJ45 Fiş, Cat6a / Class EA, Profinet	8946920000	65,00 €	1
IE-TO-SCRJ-SM	Fiberoptik Coupling, Profinet	8947000000	70,00 €	1
IE-TO-USB	USB Coupling	8946960000	45,00 €	1
M12 Ethernet Konnektör / Fiş				
SAISM-4/8S-M12 4P D-ZF	M12 Düz,Erkek 4 Kutuplu (IP67)	1892120001	60,00 €	1
SAISW-4/8S-M12 4P D-ZF	M12 Açılı,Erkek 4 Kutuplu,Yaylı Bağlantı (IP67)	1803930001	63,00 €	1
SAISM-4/8S-M12-4P D-COD	M12 Düz,Erkek 4 Kutuplu (IP67)	1892120000	38,00 €	1
M12 Ethernet Konnektör / Soket				
SAIBM-4/8S-M12 4P D-ZF	M12 Düz,Dişi 4 Kutuplu,Yaylı Bağlantı (IP67)	1892130001	60,00 €	1
SAIBM-4/8S-M12-4P D-COD	M12 Düz,Dişi 4 Kutuplu (IP67)	1892130000	38,00 €	1

Term Serisi Röleler

Geliştirilmiş mekanik ve elektronik fonksiyonları ile ray üzerinde simetrik ve her katı köprülenebilir şekilde kullanabileceğiniz Term serisi röleler panolarınızın güvenlik ve kalitesini bir üst sınıfa taşımaktadır. Ayırıcı mekanizma aynı zamanda geniş ve görsel algılamayı kolaylaştıracak şekilde LED gösterge olarak tasarlanmış olup kontak bilgisini rahatça okumanızı sağlar. Aynı taban üzerinde hem mekanik hem de optokuplör röle kullanımı mümkündür.

- Tek veya çift kontak yapısı
- Simetrik tasarım ve yuvarlatılmış keskin köşeler
- Geniş LED gösterge
- Universal giriş gerilimi (24...230 V AC/ DC)
- Anlaşılır markalama
- Her katı tarak köprü ile köprülenebilir yapı
- Montaj kolaylığı için ray üzerinde yüksek duruş

Rider Serisi

Weidmüller'in yüksek performans gerektiren uygulamalar için push-in bağlantı teknolojisi ile donattığı bu yeni RCI serisi vidalı bağlantıya göre %75 zaman tasarrufu sağlar. Ayrıca vida bağlantılı olarak da temin edilebilir.

- Sağlam : Endüstriyel tip kalın pinler
- Güvenli : Diyot korumalı LED
- Pratik : Mekanik kontakların testi için test butonu
- Hızlı : Push-In soketler
- Kolay : ZQV vidasız üst köprüler
- Komple veya ayrı ayrı sipariş edilebilme imkanı



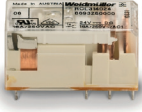

RCL314024



SRC 2CO



RCI314024

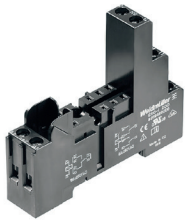

SRC-I 2CO

Tip	Giriş	Çıkış	Sipariş No	Fiyat/Birim	Ambalaj
RCL Tip Röleler					
1 Kutuplu Enversör Kontak 16 A, 250V					
RCL314024	24 VDC / 16,7 mA	250 V / 16 A, 1CO	8693260000	8,70 €	20
RCL314524	24 VAC / 31,6 mA	250 V / 16 A, 1CO	8693500000	9,80 €	20
RCL314615	115 VAC / 6,6 mA	250 V / 16 A, 1CO	8693890000	11,50 €	20
RCL314730	230 VAC / 3,2 mA	250 V / 16 A, 1CO	8693320000	17,00 €	20
2 Kutuplu Enversör Kontak 2x8 A, 250 V					
RCL424024	24 VDC / 16,7 mA DC	250 V / 2x8 A, 2CO	4058570000	3,85 €	20
RCL424524	24 VAC / 31,6 mA AC	250 V / 2x8 A, 2CO	4058600000	6,40 €	20
RCL424615	115 VAC / 6,6 mA AC	250 V / 2x8 A, 2CO	4058610000	7,95 €	20
RCL424730	230 VAC / 3,2 mA AC	250 V / 2x8 A, 2CO	4058630000	7,65 €	20
RCL Röle Soketleri					
SRC 2CO	RCL Vida Bağlantılı Röle Soketi		8690830000	6,70 €	10
SRC CLIP LP	Plastik Klips		8691090000	0,616 €	10
RCL Röle LED ve Diyot Modülleri					
RIM 2 6/24VDC	Diyotlu LED Modülü		8690950000	4,70 €	10
RIM 3 6/24VUC	LED Modülü		8691010000	4,20 €	10
RIM 3 110/230VUC	LED Modülü		8691030000	5,20 €	10
RIM 4 110/230VUC	Varistörlü LED Modülü		8691060000	5,60 €	10
Not: RCL tipi röle gruplarında; röle, soket, LED ve koruma aksesuarları ayrı ayrı mevcuttur.					
RCI Tip Röleler					
1 Kutuplu Enversör Kontak 16 A, 250V					
RCI314024	24 VDC / 16,7 mA	250 V / 16 A, 1CO	8869810000	9,50 €	10
RCI314AC4	24 VDC / 16,7 mA, LED+Diyod	250 V / 16 A, 1CO	8870100000	14,50 €	10
RCI314524	24 VAC / 31,6 mA	250 V / 16 A, 1CO	8869840000	10,50 €	10
RCI314R24	24 VAC / 31,6 mA, LED	250 V / 16 A, 1CO	8870130000	14,50 €	10
RCI314615	115 VAC / 6,6 mA	250 V / 16 A, 1CO	8869850000	12,50 €	10
RCI314S15	115 VAC / 6,6 mA, LED	250 V / 16 A, 1CO	8870140000	16,50 €	10
RCI314730	230 VAC / 3,2 mA	250 V / 16 A, 1CO	8869860000	17,50 €	10
RCI314T30	230 VAC / 3,2 mA, LED	250 V / 16 A, 1CO	8870150000	20,00 €	10
2 Kutuplu Enversör Kontak 2x8 A, 250 V					
RCI424024	24 VDC / 16,7 mA	250 V / 2x8 A, 2CO	8869890000	6,00 €	10
RCI424AC4	24 VDC / 16,7 mA, LED+Diyod	250 V / 2x8 A, 2CO	8870180000	7,40 €	10
RCI424524	24 VAC / 31,6 mA	250 V / 2x8 A, 2CO	8869920000	6,50 €	10
RCI424R24	24 VAC / 31,6 mA, LED	250 V / 2x8 A, 2CO	8870210000	7,40 €	10
RCI424615	115 VAC / 6,6 mA	250 V / 2x8 A, 2CO	8869930000	12,50 €	10
RCI424S15	115 VAC / 6,6 mA, LED	250 V / 2x8 A, 2CO	8870220000	17,50 €	10
RCI424730	230 VAC / 3,2 mA	250 V / 2x8 A, 2CO	8869940000	11,00 €	10
RCI484T30	230 VAC / 3,2 mA, LED+Test Butonu	250 V / 2x8 A, 2CO	8870370000	24,00 €	10
Not: RCI Röleler Endüstriyel uygulamalar için kalın pinli olarak tasarlanmışlardır. Opsiyonel olarak test soketli ve LED'li olarak seçilebilir.					
RCI Röle Soketleri					
SRC-I 2CO	RCI Vida Bağlantılı Röle Soketi		8869490000	5,75 €	10
SRC-I 2CO P	RCI Push In Bağlantılı Röle Soketi		8869500000	8,45 €	10
SRC-I CLIP HP	Klips		8869510000	0,56 €	10
RCI LED ve Diyot Modülleri					
RIM-I 2 6/24VDC	Diyotlu LED Modülü		8869590000	5,60 €	10
RIM-I 3 6/24VUC	LED Modülü		8869630000	9,00 €	10
RIM-I 3 110/230VUC	LED Modülü		8869650000	9,30 €	10
SRC-I QV P	Üst Köprü		8870840000	2,40 €	10
Not: RCI tip röleler ile ayrıca Push In bağlantılı soketler kullanılabilir. Klips, LED ve koruma aksesuarları opsiyoneldir. Yanyana kullanılan röleler SRC-I QV ile köprülenebilir.					



RCM270024



RCM570110



SCM 4CO

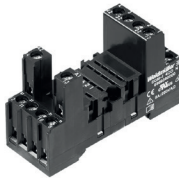

SCM-I 4CO N

Tip	Giriş	Çıkış	Sipariş No	Fiyat/Birim	Ambalaj
RCM Tip Minyatür Endüstriyel Röleler					
2 Kutuplu Enversör Kontak 2x12 A, 250 V					
RCM270024	24 VDC / 31,3 mA	250 V / 2x12 A, 2CO	8689860000	20,00 €	10
RCM270AC4	24 VDC / 31,3 mA, LED+Diyot	250 V / 2x12 A, 2CO	8957030000	28,00 €	10
RCM270524	24 VAC / 41,6 mA	250 V / 2x12 A, 2CO	8689760000	20,00 €	10
RCM270R24	24 VAC / 41,6 mA, LED	250 V / 2x12 A, 2CO	8689770000	27,00 €	10
RCM270615	115 VAC / 8,8 mA	250 V / 2x12 A, 2CO	8689800000	24,00 €	10
RCM270S15	115 VAC / 8,8 mA, LED	250 V / 2x12 A, 2CO	8689810000	12,50 €	10
RCM270730	230 VAC / 4,3 mA	250 V / 2x12 A, 2CO	8689820000	9,50 €	10
RCM270T30	230 VAC / 4,3 mA, LED	250 V / 2x12 A, 2CO	8689830000	29,00 €	10
3 Kutuplu Enversör Kontak 3x10 A, 250V					
RCM370024	24 VDC / 31,3 mA	250 V / 3x10 A, 3CO	8690040000	8,50 €	10
RCM370AC4	24 VDC / 31,3 mA, LED+Diyot	250 V / 3x10 A, 3CO	8957100000	29,00 €	10
RCM370524	24 VAC / 41,6 mA	250 V / 3x10 A, 3CO	8690030000	23,00 €	10
RCM370R24	24 VAC / 41,6 mA, LED	250 V / 3x10 A, 3CO	8689950000	29,00 €	10
RCM370615	115 VAC / 8,8 mA	250 V / 3x10 A, 3CO	8689980000	25,00 €	10
RCM370S15	115 VAC / 8,8 mA, LED	250 V / 3x10 A, 3CO	8689990000	31,00 €	10
RCM370730	230 VAC / 4,3 mA	250 V / 3x10 A, 3CO	8690000000	24,00 €	10
RCM370T30	230 VAC / 4,3 Ma, LED	250 V / 3x10 A, 3CO	8690010000	32,00 €	10
4 Kutuplu Enversör Kontak 4x6 A, 250 V					
RCM570024	24 VDC / 31,3 mA	250 V / 4x6 A, 4CO	8690200000	8,70 €	10
RCM570AC4	24 VDC / 31,3 mA, LED+Diyot	250 V / 4x6 A, 4CO	8957170000	29,00 €	10
RCM570524	24 VAC / 41,6 mA	250 V / 4x6 A, 4CO	8690110000	23,00 €	10
RCM570R24	24 VAC / 41,6 mA, LED	250 V / 4x6 A, 4CO	8690120000	30,00 €	10
RCM570110	110 VDC / 6,8 mA	250 V / 4x6 A, 4CO	8074700000	11,00 €	10
RCM570615	115 VAC / 8,8 mA	250 V / 4x6 A, 4CO	1180800000	25,00 €	10
RCM570S15	115 VAC / 8,8 mA, LED	250 V / 4x6 A, 4CO	8690150000	32,00 €	10
RCM570730	230 VAC / 4,3 mA	250 V / 4x6 A, 4CO	1181100000	26,00 €	10
RCM570T30	230 VAC / 4,3 mA, LED	250 V / 4x6 A, 4CO	8690160000	29,00 €	10
RCM Röle Soket ve Klipsleri					
SCM 2CO	2 Kutuplu Vida Bağlantılı Röle Soketi		8690880000	6,80 €	10
SCM 3CO	3 Kutuplu Vida Bağlantılı Röle Soketi		8690890000	5,80 €	10
SCM 4CO	4 Kutuplu Vida Bağlantılı Röle Soketi		8690900000	7,50 €	10
SCM CLIP P	Plastik Klips (Vidalı bağlantı için)		8691110000	0,72 €	10
SCM-I 2CO P	2 Kutuplu Push In Bağlantılı Röle Soketi		8876220000	16,00 €	10
SCM-I 4CO P	4 Kutuplu Push In Bağlantılı Röle Soketi		8869430000	18,00 €	10
SCM-I CLIP P	Plastik Klips (Push In İçin)		8869440000	3,75 €	10
SCM-I 4CO N	4 Kutuplu Vida Bağlantılı Röle Soketi		8869390000	6,50 €	10
RCM Röle LED ve Diyet Modülleri					
RIM 2 6/24VDC	Diyotlu LED Modülü		8690950000	4,70 €	10
RIM 3 6/24VUC	LED Modülü		8691010000	4,20 €	10
RIM 3 110/230VUC	LED Modülü		8691030000	5,20 €	10
RIM 4 6/24VUC	Varistörlü LED Modülü (Vidalı bağlantı için)		8691040000	10,60 €	10
RIM 4 110/230VUC	Varistörlü LED Modülü		8691060000	5,60 €	10
RIM-I 2 6/24VDC	Diyotlu LED Modülü		8869590000	5,60 €	10
RIM-I 3 6/24VUC	LED Modülü		8869630000	9,00 €	10
RIM-I 3 110/230VUC	LED Modülü		8869650000	9,30 €	10
SCM-I QV P	2 Kutuplu Üst Köprü (Push In İçin)	10A / 240VAC	8870850000	3,60 €	10

Not: RCM tipi minyatür röleler için vidalı ve Push In soketler, ledler, koruma devreleri ve üst köprüler.



SRD-1 3CO



RCIKIT 24VDC 1CO LD

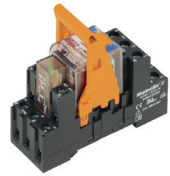

RCMKIT-1 24VDC 3CO LD



DRI314012

Tip	Giriş	Çıkış	Sipariş No	Fiyat/Birim	Ambalaj
RRD Serisi Güç Röleleri					
RRD321024	24VDC / 50.5mA	10A / 240VAC	8690610000	18,30 €	25
RRD321110	110VDC / 11mA	10A / 240VAC	8690650000	19,50 €	25
SRD-1 3CO	3 Kontak RRD Röle soketi (11 Pin)		8869350000	12,50 €	25

Not: 2 kontak röleler için bizimle iletişime geçebilirsiniz.

Endüstriyel Tip Röle Kitleri

RCI TİP RÖLELER, 1 Kutuplu Enversör Kontak 16 A, 250 V

RCIKIT 24VDC 1CO LD	24 VDC / 16,7 mA, LED+Diyod	250 V / 16 A, 1CO	8871000000	27,50 €	10
RCIKIT 24VAC 1CO LD	24 VAC / 31,6 mA, LED	250 V / 16 A, 1CO	8871010000	30,00 €	10
RCIKIT 115VAC 1CO LD	115 VAC / 6,6 mA, LED	250 V / 16 A, 1CO	8897090000	33,00 €	10
RCIKIT 230VAC 1CO LD	230 VAC / 3,2 mA, LED	250 V / 16 A, 1CO	8871020000	34,00 €	10

RCI TİP RÖLELER, 2 Kutuplu Enversör Kontak 2x8 A, 250 V

RCIKIT 24VDC 2CO LD	24 VDC / 16,7 mA, LED+Diyod	250 V / 2x8 A, 2CO	8871030000	29,00 €	10
RCIKIT 24VAC 2CO LD	24 VAC / 31,6 mA, LED	250 V / 2x8 A, 2CO	8871040000	30,00 €	10
RCIKIT 115VAC 2CO LD	115 VAC / 6,6 mA, LED	250 V / 2x8 A, 2CO	8897100000	34,00 €	10
RCIKIT 230VAC 2CO LD	230 VAC / 3,2 mA, LED	250 V / 2x8 A, 2CO	8871050000	34,00 €	10

RCM TİP MİNYATÜR ENDÜSTRİYEL RÖLELER, 2 Kutuplu Enversör Kontak 2x12 A, 250 V

RCMKIT-1 24VDC 2CO LD	24 VDC / 31,3 mA, LED	250 V / 2x12 A, 2CO	8920940000	31,00 €	10
RCMKIT-1 24VAC 2CO LD	24 VAC / 41,6 mA, LED	250 V / 2x12 A, 2CO	8920950000	45,00 €	10
RCMKIT-1 115VAC 2CO LD	115 VAC / 8,8 mA, LED	250 V / 2x12 A, 2CO	8920960000	50,00 €	10
RCMKIT-1 230VAC 2CO LD	230 VAC / 4,3 mA, LED	250 V / 2x12 A, 2CO	8920970000	46,00 €	10

RCM TİP MİNYATÜR ENDÜSTRİYEL RÖLELER, 3 Kutuplu Enversör Kontak 3x10 A, 250 V

RCMKIT-1 24VDC 3CO LD	24 VDC / 31,3 mA, LED	250 V / 3x10 A, 3CO	8920980000	43,00 €	10
RCMKIT-1 24VAC 3CO LD	24 VAC / 41,6 mA, LED	250 V / 3x10 A, 3CO	8920990000	47,00 €	10
RCMKIT-1 115VAC 3CO LD	115 VAC / 8,8 mA, LED	250 V / 3x10 A, 3CO	8921010000	22,40 €	10
RCMKIT-1 230VAC 3CO LD	230 VAC / 4,3 mA, LED	250 V / 3x10 A, 3CO	8921020000	48,00 €	10

RCM TİP MİNYATÜR ENDÜSTRİYEL RÖLELER, 4 Kutuplu Enversör Kontak 4x6 A, 250 V

RCMKIT-1 24VDC 4CO LD	24 VDC / 31,3 mA, LED	250 V / 4x6 A, 4CO	8921030000	31,15 €	10
RCMKIT-1 24VAC 4CO LD	24 VAC / 41,6 mA, LED	250 V / 4x6 A, 4CO	8921040000	48,00 €	10
RCMKIT-1 115VAC 4CO LD	115 VAC / 8,8 mA, LED	250 V / 4x6 A, 4CO	8921050000	45,00 €	10
RCMKIT-1 230VAC 4CO LD	230 VAC / 4,3 mA, LED	250 V / 4x6 A, 4CO	8921060000	45,00 €	10

DRI Serisi Röleler

1CO Kontak, 10 A / 250 V AC

Röle	Giriş	Çıkış	Sipariş No	Fiyat/Birim	Ambalaj
DRI314012	12 VDC / 44,4 mA	250 V / 10 A, 1CO	7760056296	5,70 €	20
DRI314024	24 VDC / 21,8 mA	250 V / 10 A, 1CO	7760056297	5,70 €	20
DRI314048	48 VDC / 11,2 mA	250 V / 10 A, 1CO	7760056298	6,30 €	20
DRI314110	110 VDC / 4,8 mA	250 V / 10 A, 1CO	7760056299	7,00 €	20
DRI314524	24 VAC / 50 mA	250 V / 10 A, 1CO	7760056300	7,40 €	20
DRI314615	115 VAC / 9,3 mA	250 V / 10 A, 1CO	7760056301	7,40 €	20
DRI314730	230 VAC / 4,9 mA	250 V / 10 A, 1CO	7760056302	7,40 €	20

Röle + LED

DRI314012L	12 VDC / 44,4 mA, LED	250 V / 10 A, 1CO	7760056303	6,60 €	20
DRI314024L	24 VDC / 21,8 mA, LED	250 V / 10 A, 1CO	7760056304	5,80 €	20
DRI314048L	48 VDC / 11,2 mA, LED	250 V / 10 A, 1CO	7760056305	6,40 €	20
DRI314110L	110 VDC / 4,8 mA, LED	250 V / 10 A, 1CO	7760056306	7,60 €	20
DRI314524L	24 VAC / 44,4 mA, LED	250 V / 10 A, 1CO	7760056307	8,00 €	20
DRI314615L	115 VAC / 44,4 mA, LED	250 V / 10 A, 1CO	7760056308	8,00 €	20
DRI314730L	230 VAC / 44,4 mA, LED	250 V / 10 A, 1CO	7760056309	8,00 €	20

Serinin devamı sayfa 103



DRI314012LD



DRI314524LT



DRI424012L



DRI424012LD



DRI424524LT



DRI424012LTD

Tip	Giriş	Çıkış	Sipariş No	Fiyat/Birim	Ambalaj
Röle + LED + Diyot					
DRI314012LD	12 VDC / 44,4 mA, LED + Diyot	250 V / 10 A, 1CO	7760056310	6,60 €	20
DRI314024LD	24 VDC / 21,8 mA, LED + Diyot	250 V / 10 A, 1CO	7760056311	6,60 €	20
DRI314048LD	48 VDC / 11,2 mA, LED + Diyot	250 V / 10 A, 1CO	7760056312	7,10 €	20
DRI314110LD	110 VDC / 4,8 mA, LED + Diyot	250 V / 10 A, 1CO	7760056313	8,00 €	20
Röle + LED + Test Butonu					
DRI314524LT	24 VAC / 50 mA, LED + Test	250 V / 10 A, 1CO	7760056318	9,00 €	20
DRI314615LT	115 VAC / 9,3 mA, LED + Test	250 V / 10 A, 1CO	7760056319	9,00 €	20
DRI314730LT	230 VAC / 4,9 mA, LED + Test	250 V / 10 A, 1CO	7760056320	9,00 €	20
Röle + LED + Diyot + Test Butonu					
DRI314012LTD	12 VDC / 44,4 mA, LED + Diyot + Test	250 V / 10 A, 1CO	7760056314	7,30 €	20
DRI314024LTD	24 VDC / 21,8 mA, LED + Diyot + Test	250 V / 10 A, 1CO	7760056315	7,30 €	20
DRI314048LTD	48 VDC / 11,2 mA, LED + Diyot + Test	250 V / 10 A, 1CO	7760056316	7,70 €	20
DRI314110LTD	110 VDC / 4,8 mA, LED + Diyot + Test	250 V / 10 A, 1CO	7760056317	8,40 €	20
2CO Kontak, 5 A / 250 V AC					
Röle					
DRI424012	12 VDC / 44,4 mA	250 V / 2x5 A, 2CO	7760056321	6,00 €	20
DRI424024	24 VDC / 21,8 mA	250 V / 2x5 A, 2CO	7760056322	6,00 €	20
DRI424048	48 VDC / 11,2 mA	250 V / 2x5 A, 2CO	7760056323	6,70 €	20
DRI424110	110 VDC / 4,8 mA	250 V / 2x5 A, 2CO	7760056324	7,10 €	20
DRI424524	24 VAC / 50 mA	250 V / 2x5 A, 2CO	7760056325	7,70 €	20
DRI424615	115 VAC / 9,3 mA	250 V / 2x5 A, 2CO	7760056326	7,00 €	20
DRI424730	230 VAC / 4,9 mA	250 V / 2x5 A, 2CO	7760056327	7,40 €	20
Röle + LED					
DRI424012L	12 VDC / 44,4 mA, LED	250 V / 2x5 A, 2CO	7760056328	6,60 €	20
DRI424024L	24 VDC / 21,8 mA, LED	250 V / 2x5 A, 2CO	7760056329	6,60 €	20
DRI424048L	48 VDC / 11,2 mA, LED	250 V / 2x5 A, 2CO	7760056330	7,70 €	20
DRI424110L	110 VDC / 4,8 mA, LED	250 V / 2x5 A, 2CO	7760056331	8,20 €	20
DRI424524L	24 VAC / 44,4 mA, LED	250 V / 2x5 A, 2CO	7760056332	8,80 €	20
DRI424615L	115 VAC / 44,4 mA, LED	250 V / 2x5 A, 2CO	7760056333	8,80 €	20
DRI424730L	230 VAC / 44,4 mA, LED	250 V / 2x5 A, 2CO	7760056334	8,80 €	20
Röle + LED + Diyot					
DRI424012LD	12 VDC / 44,4 mA, LED + Diyot	250 V / 2x5 A, 2CO	7760056335	7,30 €	20
DRI424024LD	24 VDC / 21,8 mA, LED + Diyot	250 V / 2x5 A, 2CO	7760056336	7,30 €	20
DRI424048LD	48 VDC / 11,2 mA, LED + Diyot	250 V / 2x5 A, 2CO	7760056337	7,70 €	20
DRI424110LD	110 VDC / 4,8 mA, LED + Diyot	250 V / 2x5 A, 2CO	7760056338	8,20 €	20
Röle + LED + Test Butonu					
DRI424524LT	24 VAC / 50 mA, LED + Test	250 V / 2x5 A, 2CO	7760056343	9,00 €	20
DRI424615LT	115 VAC / 9,3 mA, LED + Test	250 V / 2x5 A, 2CO	7760056344	9,60 €	20
DRI424730LT	230 VAC / 4,9 mA, LED + Test	250 V / 2x5 A, 2CO	7760056345	9,00 €	20
Röle + LED + Diyot + Test Butonu					
DRI424012LTD	12 VDC / 44,4 mA, LED + Diyot + Test	250 V / 2x5 A, 2CO	7760056339	8,10 €	20
DRI424024LTD	24 VDC / 21,8 mA, LED + Diyot + Test	250 V / 2x5 A, 2CO	7760056340	8,10 €	20
DRI424048LTD	48 VDC / 11,2 mA, LED + Diyot + Test	250 V / 2x5 A, 2CO	7760056341	8,40 €	20
DRI424110LTD	110 VDC / 4,8 mA, LED + Diyot + Test	250 V / 2x5 A, 2CO	7760056342	9,10 €	20



SDI 1CO



DRM270012



DRM570012

Tip	Giriş	Çıkış	Sipariş No	Fiyat/Birim	Ambalaj
DRI Tip Röle Soket ve Klips					
Röle + LED + Diyot + Test Butonu					
SDI 1CO	DRI Vida Bağlantılı 1CO Röle Soketi		7760056350	4,10 €	10
SDI 2CO	DRI Vida Bağlantılı 2CO Röle Soketi		7760056351	4,35 €	10
SDI CLIP	Plastik Klip		7760056352	0,58 €	10
SDI 1CO P	Push-in bağlantılı 1CO Röle Soketi		7760056364	8,00 €	20
SDI 2CO P	Push-in bağlantılı 2CO Röle Soketi		7760056365	8,00 €	20
DRM Serisi Röleler					
2 CO Kontakt, 10 A / 250 V AC					
DRM270012	12VDC/75mA	10 A / 250 V AC, 2 CO	7760056050	5,80 €	20
DRM270024	24VDC/36,8mA	10 A / 250 V AC, 2 CO	7760056051	5,80 €	20
DRM270048	48VDC/18,5mA	10 A / 250 V AC, 2 CO	7760056052	6,10 €	20
DRM270110	110VDC/10mA	10 A / 250 V AC, 2 CO	7760056053	6,30 €	20
DRM270220	220VDC/5,2mA	10 A / 250 V AC, 2 CO	7760056054	8,30 €	20
DRM270524	24VAC/62,4mA @50Hz	10 A / 250 V AC, 2 CO	7760056055	6,20 €	20
DRM270548	48VAC/33,3mA @50Hz	10 A / 250 V AC, 2 CO	7760056056	6,10 €	20
DRM270615	115VAC/12,6mA @50Hz	10 A / 250 V AC, 2 CO	7760056057	6,10 €	20
DRM270730	230VAC/6,1mA @50Hz	10 A / 250 V AC, 2 CO	7760056058	6,45 €	20
DRM270012L	12VDC +LED/75mA	10 A / 250 V AC, 2 CO	7760056059	6,10 €	20
DRM270024L	24VDC+LED/36,8mA	10 A / 250 V AC, 2 CO	7760056060	6,10 €	20
DRM270048L	48VDC+LED/18,5mA	10 A / 250 V AC, 2 CO	7760056061	6,50 €	20
DRM270110L	110VDC+LED/10mA	10 A / 250 V AC, 2 CO	7760056062	6,95 €	20
DRM270220L	220VDC+LED/5,2mA	10 A / 250 V AC, 2 CO	7760056063	8,40 €	20
DRM270524L	24VAC+LED/62,4mA @50Hz	10 A / 250 V AC, 2 CO	7760056064	6,50 €	20
DRM270548L	48VAC+LED/33,3mA @50Hz	10 A / 250 V AC, 2 CO	7760056065	6,50 €	20
DRM270615L	115VAC+LED/12,6mA @50Hz	10 A / 250 V AC, 2 CO	7760056066	6,40 €	20
DRM270730L	230VAC+LED/6,1mA @50Hz	10 A / 250 V AC, 2 CO	7760056067	6,70 €	20
4 CO Kontakt, 5 A / 250 V AC					
DRM570012	12VDC/75mA	5 A / 250 V AC, 4 CO	7760056078	6,10 €	20
DRM570024	24VDC/36,8mA	5 A / 250 V AC, 4 CO	7760056079	6,10 €	20
DRM570048	48VDC/18,5mA	5 A / 250 V AC, 4 CO	7760056080	6,30 €	20
DRM570110	110VDC/10mA	5 A / 250 V AC, 4 CO	7760056081	6,65 €	20
DRM570220	220VDC/5,2mA	5 A / 250 V AC, 4 CO	7760056082	8,40 €	20
DRM570524	24VAC/62,4mA @50Hz	5 A / 250 V AC, 4 CO	7760056083	6,25 €	20
DRM570548	48VAC/33,3mA @50Hz	5 A / 250 V AC, 4 CO	7760056084	6,15 €	20
DRM570615	115VAC/12,6mA @50Hz	5 A / 250 V AC, 4 CO	7760056085	6,25 €	20
DRM570730	230VAC/6,1mA @50Hz	5 A / 250 V AC, 4 CO	7760056086	6,85 €	20
DRM570012L	12VDC +LED/75mA	5 A / 250 V AC, 4 CO	7760056087	6,50 €	20
DRM570024L	24VDC+LED/36,8mA	5 A / 250 V AC, 4 CO	7760056088	6,50 €	20
DRM570048L	48VDC+LED/18,5mA	5 A / 250 V AC, 4 CO	7760056089	6,70 €	20
DRM570110L	110VDC+LED/10mA	5 A / 250 V AC, 4 CO	7760056090	7,10 €	20
DRM570220L	220VDC+LED/5,2mA	5 A / 250 V AC, 4 CO	7760056091	9,00 €	20
DRM570524L	24VAC+LED/62,4mA @50Hz	5 A / 250 V AC, 4 CO	7760056092	6,80 €	20
DRM570548L	48VAC+LED/33,3mA @50Hz	5 A / 250 V AC, 4 CO	7760056093	6,80 €	20
DRM570615L	115VAC+LED/12,6mA @50Hz	5 A / 250 V AC, 4 CO	7760056094	7,00 €	20
DRM570730L	230VAC+LED/6,1mA @50Hz	5 A / 250 V AC, 4 CO	7760056095	7,40 €	20
<ul style="list-style-type: none"> • Yüksek anahtarlama gücüne sahip kompakt yapı. • Geniş bobin giriş voltaj aralığı. • Opsiyonel test butonu (AC kırmızı, DC mavi). • Opsiyonel durum LEDi (AC kırmızı, DC yeşil). • Opsiyonel diyot koruması 					
LED'li ve Test Butonlu 4 CO Kontakt, 5 A / 250 VAC					
DRM570012LT	12VDC/75mA	5 A / 250 V AC, 4 CO	7760056096	6,50 €	20
DRM570024LT	24VDC/36,8mA	5 A / 250 V AC, 4 CO	7760056097	6,70 €	20
DRM570524LT	24VAC/62,4mA @50Hz	5 A / 250 V AC, 4 CO	7760056101	7,15 €	20

Serinin devamı sayfa 105



FS 2CO



SLD F 2CO

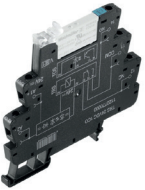

TRS 24VDC 1CO

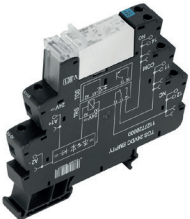

TRS 5VDC 1CO 16A

Tip	Giriş	Çıkış	Sipariş No	Fiyat/Birim	Ambalaj
DRM570048LT	48VDC/18,5mA	5 A / 250 V AC, 4 CO	7760056098	7,10 €	20
DRM570548LT	48VAC/33,3mA @50Hz	5 A / 250 V AC, 4 CO	7760056102	6,80 €	20
DRM570110LT	110VDC/10mA	5 A / 250 V AC, 4 CO	7760056099	7,50 €	20
DRM570615LT	115VAC/12,6mA @50Hz	5 A / 250 V AC, 4 CO	7760056103	7,35 €	20
DRM570220LT	220VDC/5,2mA	5 A / 250 V AC, 4 CO	7760056100	9,50 €	20
DRM570730LT	230VAC/6,1mA @50Hz	5 A / 250 V AC, 4 CO	7760056104	7,55 €	20

DRM Tip Röle Soket ve Klipsleri

FS 2CO	2 kontak röle soketi	7760056106	3,45 €	10
FS 4CO	4 kontak röle soketi	7760056107	4,35 €	10
DRM/DRL CLIP M	Metal Klip	7760056108	0,23 €	10
SCM 2CO P	2 kontak röle soketi Push-in	7760056362	10,00 €	10
SCM 4CO P	4 kontak röle soketi Push-in	7760056363	11,30 €	10

DRM Tip Röle LED ve Koruma Modülleri

RIM 1 6/230VDC	Diyot Koruması 6...230 V DC	7760056169	1,20 €	10
RIM 3 110/230VAC	RC filtre koruması 110...230 V AC	7760056014	3,45 €	10
RIM 3 110/230VAC LED	RC filtre koruması 110...230 V AC LED ile birlikte	7760056045	3,60 €	10
RIM 2 6/24VDC	Yeşil LED 6...24 V DC diyot korumalı	7760056015	2,20 €	10
RIM 2 24/60VDC	Yeşil LED 24...60 V DC diyot korumalı	7760056016	2,30 €	10
RIM 2 110/230VDC	Yeşil LED 110...230 V DC diyot korumalı	7760056017	2,40 €	10
RIM 3 6/24VUC	Yeşil LED 6...24 V DC / V AC	7940018457	2,30 €	20
RIM 3 24/60VUC	Yeşil LED 24...60 V DC / V AC	7760056018	2,50 €	10
RIM 3 110/230VUC	Yeşil LED 110...230 V DC / V AC	7940018455	2,30 €	20

DRL Tip Rölelerin Soket ve Klipsleri

SLD F 2CO	2 kontak vidalı tip röle soketi	7760056225	11,20 €	10
SLD F 3CO	3 kontak vidalı tip röle soketi	7760056226	14,10 €	10
SLD F 4CO	4 kontak vidalı tip röle soketi	7760056227	16,40 €	10
DRM/DRL CLIP M	Metal Klips	7760056108	0,23 €	10
SLD CLIP 3CO M	3 kontak soket Klips	7760056234	1,10 €	10
SLD CLIP 4CO M	4 kontak soket Klips	7760056235	1,10 €	10

DRL Tip Röle Koruma Modülü

RIM 1 6/230VDC	Diyot Koruması 6...230 V DC	7760056169	1,20 €	10
RIM 3 110/230VAC	RC filtre koruması 110...230 V AC	7760056014	3,45 €	10
RIM 5 6/230VAC	4 kontak soket için RC filtre	1174670000	5,20 €	10
RIM 5 6/230VDC	4 kontak soket için diyot	1174650000	5,20 €	10

Term Serisi Röleler**Vidalı 1 CO Kontak 6A, 6,4 mm genişlik**

TRS 24VDC 1CO	24 VDC	250V / 6A, 1CO	1122770000	12,30 €	10
TRS 24VUC 1CO	24V AC/DC	250V / 6A, 1CO	1122780000	20,00 €	10
TRS 120VUC 1CO	120V AC/DC	250V / 6A, 1CO	1122810000	24,50 €	10
TRS 230VUC 1CO	230V AC/DC	250V / 6A, 1CO	1122820000	24,50 €	10
TRS 120VAC RC 1CO	120V AC	250V / 6A, 1CO	1122830000	29,20 €	10
TRS 230VAC RC 1CO	230V AC	250V / 6A, 1CO	1122840000	30,65 €	10
TRS 24-230VUC 1CO	24 V....230 VAC/dc universal giriş	250V / 6A, 1CO	1122850000	39,70 €	10

Vidalı 1 CO Kontak 16A, 12,8 mm genişlik

TRS 5VDC 1CO 16A	5V DC	250V / 16A, 1CO	1479650000	22,00 €	10
TRS 12VDC 1CO 16A	12V DC	250V / 16A, 1CO	1479670000	22,00 €	10
TRS 24VDC 1CO 16A	24V DC	250V / 16A, 1CO	1479680000	22,00 €	10
TRS 24VUC 1CO 16A	24V AC/DC	250V / 16A, 1CO	1479690000	26,00 €	10
TRS 48VUC 1CO 16A	48V AC/DC	250V / 16A, 1CO	1479700000	26,00 €	10
TRS 60VUC 1CO 16A	60V AC/DC	250V / 16A, 1CO	1479710000	27,00 €	10
TRS 120VUC 1CO 16A	120V AC/DC	250V / 16A, 1CO	1479730000	27,00 €	10

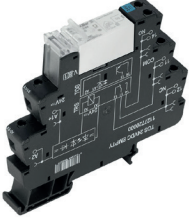

TRs 24VDC 1NO HC

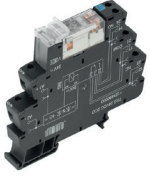

TRs 24VDC 2CO

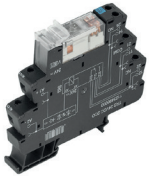

TRP 24VDC 2CO

Tip	Giriş	Çıkış	Sipariş No	Fiyat/Birim	Ambalaj
TRs 230VUC 1CO 16A	230V AC/DC	250V / 16A, 1CO	1479740000	27,00 €	10
TRs 120VAC RC 1CO 16A	120V AC	250V / 16A, 1CO	1479750000	32,70 €	10
TRs 230VAC RC 1CO 16A	230V AC	250V / 16A, 1CO	1479760000	32,00 €	10
TRs 24-230VUC 1CO 16A	24 V.....230 VAC/dc üniversal giriş	250V / 16A, 1CO	1479770000	41,35 €	10
1 NO Kontak 16A, 12,8 mm genişlik, Inrush Power HC (Inductive Yük Uygulamaları)					
TRs 24VDC 1NO HC	24V DC	250V / 16A, 1NO	1479780000	26,05 €	10
TRs 24-230VUC 1NO HC	24 V.....230 VAC/dc üniversal giriş	250V / 16A, 1NO	1479790000	44,95 €	10
1 NO Kontak 16A, 12,8 mm genişlik, Inrush Power HCp (Capacitive Yük Uygulamaları)					
TRs 24VDC 1NO HCP	24V DC	250V / 16A, 1NO	1479810000	29,60 €	10
TRs 24-230VUC 1NO HCP	24 V.....230 VAC/dc üniversal giriş	250V / 16A, 1NO	1479830000	47,50 €	10
Vidalı 2 CO Kontak, 12,8 mm genişlik					
TRs 24VDC 2CO	24 Vdc	250V / 2 X 8A, 2CO	1123490000	20,20 €	10
TRs 24VUC 2CO	24 Vac/dc	250V / 2 X 8A, 2CO	1123500000	23,05 €	10
TRs 120VUC 2CO	120 Vac/dc	250V / 2 X 8A, 2CO	1123530000	26,00 €	10
TRs 230VUC 2CO	230 Vac/dc	250V / 2 X 8A, 2CO	1123540000	26,00 €	10
TRs 120VAC RC 2CO	120 Vac	250V / 2 X 8A, 2CO	1123550000	32,00 €	10
TRs 230VAC RC 2CO	230 Vac	250V / 2 X 8A, 2CO	1123570000	32,00 €	10
TRs 24-230VUC 2CO	24 V.....230 Vac/dc üniversal giriş	250V / 2 X 8A, 2CO	1123580000	39,55 €	10
Yaylı 1 CO Kontak 6A, 6,4 mm genişlik					
TRz 24VDC 1CO	24 VDC	250V / 6A, 1CO	1122880000	12,90 €	10
TRz 24VUC 1CO	24V AC/DC	250V / 6A, 1CO	1122890000	20,00 €	10
TRz 120VUC 1CO	120V AC/DC	250V / 6A, 1CO	1122920000	23,30 €	10
TRz 230VUC 1CO	230V AC/DC	250V / 6A, 1CO	1122930000	24,45 €	10
TRz 120VAC RC 1CO	120V AC	250V / 6A, 1CO	1122940000	29,20 €	10
TRz 230VAC RC 1CO	230V AC	250V / 6A, 1CO	1122950000	30,65 €	10
TRz 24-230VUC 1CO	24 V.....230 VAC/dc üniversal giriş	250V / 6A, 1CO	1122970000	37,90 €	10
Yaylı 2 CO Kontak, 12,8 mm genişlik					
TRz 24VDC 2CO	24 Vdc	250V / 2 X 8A, 2CO	1123610000	21,15 €	10
TRz 24VUC 2CO	24 Vac/dc	250V / 2 X 8A, 2CO	1123620000	23,70 €	10
TRz 120VUC 2CO	120 Vac/dc	250V / 2 X 8A, 2CO	1123650000	25,25 €	10
TRz 230VUC 2CO	230 Vac/dc	250V / 2 X 8A, 2CO	1123670000	25,80 €	10
TRz 120VAC RC 2CO	120 Vac	250V / 2 X 8A, 2CO	1123680000	31,25 €	10
TRz 230VAC RC 2CO	230 Vac	250V / 2 X 8A, 2CO	1123690000	31,25 €	10
TRz 24-230VUC 2CO	24 V.....230 Vac/dc üniversal giriş	250V / 2 X 8A, 2CO	1123700000	43,40 €	10
PUSH-IN 1 CO Kontak 6A, 6,4 mm genişlik					
TRP 24VDC 1CO	24 VDC	250V / 6A, 1CO	2618000000	13,45 €	10
TRP 24VUC 1CO	24V AC/DC	250V / 6A, 1CO	2618220000	19,50 €	10
TRP 120VUC 1CO	120V AC/DC	250V / 6A, 1CO	2618010000	25,00 €	10
TRP 230VUC 1CO	230V AC/DC	250V / 6A, 1CO	2618050000	25,00 €	10
TRP 120VAC RC 1CO	120V AC	250V / 6A, 1CO	2618150000	30,65 €	10
TRP 230VAC RC 1CO	230V AC	250V / 6A, 1CO	2618200000	30,65 €	10
PUSH-IN 2 CO Kontak, 12,8 mm genişlik					
TRP 24VDC 2CO	24 Vdc	250V / 2 X 8A, 2CO	2618400000	20,15 €	10
TRP 24VUC 2CO	24 Vac/dc	250V / 2 X 8A, 2CO	2618320000	24,00 €	10
TRP 120VUC 2CO	120 Vac/dc	250V / 2 X 8A, 2CO	2618570000	25,00 €	10
TRP 230VUC 2CO	230 Vac/dc	250V / 2 X 8A, 2CO	2618440000	25,20 €	10
TRP 120VAC RC 2CO	120 Vac	250V / 2 X 8A, 2CO	2618470000	31,00 €	10
TRP 230VAC RC 2CO	230 Vac	250V / 2 X 8A, 2CO	2618330000	31,00 €	10
TRP 24-230VUC 2CO ED2	24 V.....230 Vac/dc üniversal giriş	250V / 2 X 8A, 2CO	2663040000	38,00 €	10
Term Serisi Röleler için Üst Köprüler					
TCC 6.4/10 OR	10 Kutuplu, Turuncu, 1 Kontak için		2556360000	5,20 €	10

Serinin devamı sayfa 107



RSS113024F



TIA SUBD 15S



TXS SUPPLY



ZQV 4N/10 GE

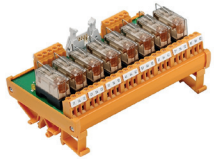

RSM 8RS 24VDC LP GEM.-



TRP T 24VDC 1CO M3

Tip	Giriş	Çıkış	Sipariş No	Fiyat/Birim	Ambalaj
TCC 6.4/51 OR	51 Kutuplu, Turuncu, 1 Kontak için		2556370000	29,00 €	10
TCC 6.4/10 BL	10 Kutuplu, Mavi, 1 Kontak için		2556440000	6,00 €	10
TCC 6.4/51 BL	51 Kutuplu, Mavi, 1 Kontak için		2556450000	29,00 €	10
TCC 6.4/10 RD	10 Kutuplu, Kırmızı, 1 Kontak için		2556400000	6,00 €	10
TCC 6.4/51 RD	51 Kutuplu, Kırmızı, 1 Kontak için		2556410000	29,00 €	10
TCC 12.8/26 OR	26 Kutuplu, Turuncu, 2 Kontak için		2556380000	29,00 €	10
TCC 12.8/26 BL	26 Kutuplu, Mavi, 2 Kontak için		2556460000	29,00 €	10
TCC 12.8/26 RD	26 Kutuplu, Kırmızı, 2 Kontak için		2556420000	29,00 €	10

Term Serisi Röle Aksesuarları

RSS113024F	Term serisi için 1CO yedek röle		1454430000	12,00 €	18
TIA SUBD 15S	8 Adet TRS Röle İçin 15 Kutup SUB-D bağlantı tipi PLC Adaptörü		1463530000	100,00 €	1
TIAL F10	8 Adet TRS Röle İçin 10 Kutuplu PLC arayüz bağlantısı- Adaptörü		1463540000	105,00 €	1
TIAL F20	16 Adet TRS Röle İçin 20 Kutuplu PLC arayüz bağlantısı- Adaptörü		1463550000	135,00 €	1
TXS SUPPLY	Besleme Terminali		1240780000	13,50 €	10
TW TXS/TXZ R3.2	İzolasyon plakası		1240800000	1,55 €	10
WEW 35/2 SW	Vidalı Tip Siyah Durdurucu		1061210000	3,60 €	100
WS 10/6 MC NE WS			1828450000	0,17 €	600

Not: 1 ve 2 enversör kontaklar Vidalı ve yaylı bağlantı 6.4 ve 12.8 mm röle genişliği ZQV ile köprülenebilir. Universal giriş 24...230 V AC/DC

MCZ Serisi Röleler

1 Enversör Kontak

MCZ R 24VDC	24 Vdc / 6,3 mA	250 V / 6 A, 1CO	8365980000	24,65 €	10
MCZ R 24VUC	24 Vac/dc / 10,8 mA	250 V / 6 A, 1CO	8390590000	45,00 €	10
MCZ R 120VAC	120 Vac/dc / 7 mA	250 V / 6 A, 1CO	8420880000	53,80 €	10
MCZ R 230VAC	230 Vac / 9,5 mA	250 V / 6 A, 1CO	8237710000	57,00 €	10

MCZ Röle İçin Nihayet Plakası

AP MCZ1.5	MCZ Nihayet Plakası		8389030000	2,50 €	50
-----------	---------------------	--	------------	--------	----

Not: 1 Enversör Kontak 250 VAC/6A ,6mm Röle Genişliği ,ZQV ile Köprülenebilir, Yeşil LED

MCZ Serisi Röleler için Üst Köprüler

ZQV 4N/10 GE	10'lu Sarı		1758260000	6,50 €	20
ZQV 4N/10 RT	10'lu Kırmızı		1794040000	6,40 €	20
ZQV 4N/10 BL	10'lu Mavi		1794050000	6,40 €	20
ZQV 4N/41	41'li Sarı		1758270000	26,40 €	10
ZQV 4N/41 RT	41'li Kırmızı		1794070000	23,56 €	10
ZQV 4N/41 BL	41'li Mavi		1794080000	26,40 €	10

Çoklu Röle Modülü

RSM 8RS 24VDC LP GEM.-	24 Vdc / 23 mA	250 V / 6 A, 1CO	1113561001	360,00 €	1
------------------------	----------------	------------------	------------	----------	---

Tip	Açıklama	Sipariş No	Fiyat/Birim	Ambalaj
Term Serisi Slim Zaman Röleleri				
TRS T 24VDC 1CO M3	Vidalı , 1 CO Kontak 6A, Çekmede gecikme, Flaşör, Tetiklemeli	2639560000	85,00 €	10
TRP T 24VDC 1CO M3	PUSHN, 1 CO Kontak 6A, Çekmede gecikme, Flaşör, Tetiklemeli	2639730000	75,00 €	Sorunuz

TFI Serisi Zaman Röleleri

TFIS 12-240VUC 1CO M7C	7 Fonsiyonlu Zaman Rölesi 0.05 s - 100 saat arası ayarlanabilir, Multi-Fonksiyon, 12 - 240 V AC/DC	2697250000	100,00 €	1
TFIS 12-240VUC 2NO SD	Yıldız Üçgen Röle 2 NO Kontak, 12 - 240 V AC/DC	2697270000	115,00 €	1
TFIS 24-240VUC 1CO ON	Çekme gecikmeli, 1 CO Kontak, 12 - 240 V AC/DC	2697280000	87,00 €	1
TFIS 24-240VUC 1CO OFFC	Bırakma gecikmeli, 1 CO Kontak, 12 - 240 V AC/DC	2697290000	87,00 €	1



TOP 5VDC/48VDC 0,1A



ZQV 4N/10 GE

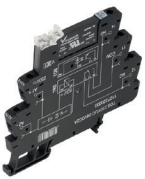

TOS 24-230VUC 48VDC0,1A



TOS 24VUC 230VAC1A

Tip	Giriş	Çıkış	Sipariş No	Fiyat/Birim	Ambalaj
Termopto Serisi Optokuplörler					
100 mA DC Çıkış					
TOP 5VDC/48VDC 0,1A	5 Vdc	5...48 Vdc / 0,1 A	8950760000	19,10 €	10
TOP 24VDC/48VDC 0,1A	24 Vdc	5...48 Vdc / 0,1 A	8950780000	19,10 €	10
TOP 24VAC/48VDC 0,1A	24 Vac	5...48 Vdc / 0,1 A	8950860000	19,90 €	10
TOP 120VAC/48VDC 0,1A	120 Vac	5...48 Vdc / 0,1 A	8950880000	21,80 €	10
TOP 230VAC/48VDC 0,1A	230 Vac	5...48 Vdc / 0,1 A	8950890000	23,80 €	10
500 mA DC Çıkış					
TOP 5VDC/48VDC 0,5A	5 Vdc	5...48 Vdc / 0,5 A	8950960000	23,90 €	10
TOP 24VDC/48VDC 0,5A	24 Vdc	5...48 Vdc / 0,5 A	8950980000	23,90 €	10
TOP 24VAC/48VDC 0,5A	24 Vac	5...48 Vdc / 0,5 A	8951060000	24,65 €	10
TOP 120VAC/48VDC 0,5A	120 Vac	5...48 Vdc / 0,5 A	8951080000	26,40 €	10
TOP 230VAC/48VDC 0,5A	230 Vac	5...48 Vdc / 0,5 A	8951090000	27,90 €	10
100 mA AC Çıkış					
TOP 5VDC/230VAC 0,1A	5 Vdc	24...230 Vac / 0,1 A	8951160000	36,70 €	10
TOP 24VDC/230VAC 0,1A	24 Vdc	24...230 Vac / 0,1 A	8951180000	36,70 €	10
TOP 24VAC/230VAC 0,1A	24 Vac	24...230 Vac / 0,1 A	8951260000	37,80 €	10
TOP 120VAC/230VAC 0,1A	120 Vac	24...230 Vac / 0,1 A	8951280000	39,55 €	10
TOP 230VAC/230VAC 0,1A	230 Vac	24...230 Vac / 0,1 A	8951290000	41,15 €	10
4 A DC Çıkış					
TOS 24VDC/24VDC 4A	24 Vdc	3...33Vdc / 4 A	1275100000	33,10 €	10
Termopto Serisi Optokuplörler İçin Üst Köprüler					
ZQV 4N/10 GE	10'lu Sarı		1758260000	6,50 €	20
ZQV 4N/10 RT	10'lu Kırmızı		1794040000	6,40 €	20
ZQV 4N/10 BL	10'lu Mavi		1794050000	6,40 €	20
ZQV 4N/41	41'li Sarı		1758270000	26,40 €	10
ZQV 4N/41 RT	41'li Kırmızı		1794070000	23,56 €	10
ZQV 4N/41 BL	41'li Mavi		1794080000	26,40 €	10
Not: Push In bağlantı teknolojisi ile Termopto Serisi Optokuplörler elektromekanik rölelere alternatiftir.					
Term Serisi Solid-State Röleler					
100 mA DC Çıkış, 6,4 mm genişlik					
TOS 24-230VUC 48VDC0,1A	24 V...230 Vac/dc üniversal giriş	0...48 Vdc / 100 mA	1127020000	49,15 €	10
TOS 24VDC 48VDC0,1A	24 Vdc	0...48 Vdc / 100 mA	1126940000	27,10 €	10
TOS 24VUC 48VDC0,1A	24 Vac/dc	0...48 Vdc / 100 mA	1126950000	28,75 €	10
TOS 120VUC 48VDC0,1A	120 Vac/dc	0...48 Vdc / 100 mA	1126980000	33,90 €	10
TOS 230VUC 48VDC0,1A	230 Vac/dc	0...48 Vdc / 100 mA	1126990000	33,50 €	10
TOS 120VAC RC 48VDC0,1A	120 Vac	0...48 Vdc / 100 mA	1127000000	39,35 €	10
TOS 230VAC RC 48VDC0,1A	230 Vac	0...48 Vdc / 100 mA	1127010000	39,35 €	10
2 A DC Çıkış, 6,4 mm genişlik					
TOS 24-230VUC 24VDC2A	24 V...230 Vac/dc üniversal giriş	0...24 Vdc / 2A	1127250000	60,35 €	10
TOS 24VDC 24VDC2A	24 Vdc	0...24 Vdc / 2A	1127170000	28,45 €	10
TOS 24VUC 24VDC2A	24 Vac/dc	0...24 Vdc / 2A	1127180000	39,75 €	10
TOS 120VUC 24VDC2A	120 Vac/dc	0...24 Vdc / 2A	1127210000	43,70 €	10
TOS 230VUC 24VDC2A	230 Vac/dc	0...24 Vdc / 2A	1127220000	43,70 €	10
TOS 120VAC RC 24VDC2A	120 Vac	0...24 Vdc / 2A	1127230000	49,45 €	10
TOS 230VAC RC 24VDC2A	230 Vac	0...24 Vdc / 2A	1127240000	50,60 €	10
1 A AC Çıkış, 6,4 mm genişlik					
TOS 24-230VUC 230VAC1A	24 V...230 Vac/dc üniversal giriş	24...240 Vac / 1A	1127500000	60,35 €	10
TOS 24VDC 230VAC1A	24V DC	24...240 Vac / 1A	1127410000	38,70 €	10
TOS 24VUC 230VAC1A	24V AC/DC	24...240 Vac / 1A	1127420000	40,75 €	10

Tip	Giriş	Çıkış	Sipariş No	Fiyat/Birim	Ambalaj
TOS 120VUC 230VAC1A	120V AC/DC	24...240 Vac / 1A	1127450000	43,70 €	10
TOS 230VUC 230VAC1A	230V AC/DC	24...240 Vac / 1A	1127470000	44,70 €	10
TOS 120VAC RC 230VAC1A	120V AC	24...240 Vac / 1A	1127480000	49,45 €	10
TOS 230VAC RC 230VAC1A	230V AC	24...240 Vac / 1A	1127490000	50,60 €	10
3,5 A DC Çıkış, 12,8 mm genişlik					
TOS 24-230VUC 24VDC3,5A	24 V...230 VAC/DC üniversal giriş	0...33 Vdc / 3,5A	1127640000	72,35 €	10
TOS 24VDC 24VDC3,5A	24V DC	0...33 Vdc / 3,5A	1127630000	44,95 €	10
1 A AC Çıkış, 12,8 mm genişlik					
TOS 24-230VUC 230VAC1A	24 V...230 VAC/DC üniversal giriş	12...275 Vac / 1A	1127690000	70,55 €	10
TOS 24VDC 230VAC1A	24V DC	12...275 Vac / 1A	1127680000	44,95 €	10
5 A DC Çıkış, 12,8 mm genişlik					
TOS 24VDC 24VDC5A	24V DC	3...33V DC 5A	1990960000	51,25 €	10
TOS 24-230VUC 24VDC5A	24 V...230 VAC/DC üniversal giriş	3...33V DC 5A	1990970000	70,00 €	10
Term Serisi Solid - State Aksesuarları					
TXS SUPPLY	Besleme Terminali		1240780000	13,50 €	10
TW TXS/TXZ R3.2	İzolasyon plakası		1240800000	1,55 €	10
WEW 35/2 SW	Vidalı Tip Siyah Durdurucu		1061210000	3,60 €	100
WS 10/6 MC NE WS	Markalama		1828450000	0,17 €	600
Not: 100 mA'den 5 A'e kadar ,Vidalı ve yaylı bağlantı, 6,4 mm ve 12,8 mm röle genişliği, Üniversal giriş 24...230 Vac/dc					
Term Serisi Solid-State Röleler için Üst Köprüler					
Term Serisi Röleler için Üst Köprüler					
TCC 6.4/10 OR	10 Kutuplu, Turuncu, 1 Kontak için		2556360000	5,20 €	10
TCC 6.4/51 OR	51 Kutuplu, Turuncu, 1 Kontak için		2556370000	29,00 €	10
TCC 12.8/26 OR	26 Kutuplu, Turuncu, 2 Kontak için		2556380000	29,00 €	10
Micro Serisi Optokuplörler için Üst Köprüler					
ZQV 4N/10 GE	10'lu Sarı		1758260000	6,50 €	20
ZQV 4N/10 RT	10'lu Kırmızı		1794040000	6,40 €	20
ZQV 4N/10 BL	10'lu Mavi		1794050000	6,40 €	20
ZQV 4N/41	41'li Sarı		1758270000	26,40 €	10
ZQV 4N/41 RT	41'li Kırmızı		1794070000	23,56 €	10
ZQV 4N/41 BL	41'li Mavi		1794080000	26,40 €	10
Özel Uygulamalar için Micro Opto Serisi Optokuplörler					
10 A Selonoid Sürücü					
MOS 24VDC/5-33VDC 10A	24 Vdc	5...33 Vdc / 10 A	8937940000	73,00 €	1
Direkt Aktüatör Bağlantısı için					
MOS 24VDC/8-30VDC 2A	24 Vdc	8...30 Vdc / 2 A	8937970000	84,00 €	1
300 VDC'ye Kadar İndüktif Yükler için					
MOS 24VDC/12-300VDC 1A	24 Vdc	12...300 Vdc / 1 A	8937830000	85,00 €	1
1 kHz Elektronik Anahtarlar					
MOS 24VDC/5-48VDC 0,5A	24 Vdc	5...48 Vdc / 500 mA	8937980000	52,00 €	1
100 kHz Yüksek Anahtarlama Frekansı					
MOS 12-28VDC 100kHz	12...28 Vdc	24 Vdc / 50 mA	8937990000	58,00 €	1
100 kHz TTL Sinyalden Dönüştürme					
MOS 5VTTL/24VDC 0,1A	5 V TTL	19.6...28.8 V / 100 mA	8937920000	52,00 €	1
100 kHz TTL Sinyale Dönüştürme					
MOS 12-28VDC/5VTTL	12...28 Vdc	5 V TTL / 50 mA	8937930000	52,00 €	1
PSSR Serisi Güç Solid-state Röleleri					
PSSR 24VDC/1PH AC 25A	1 Faz AC, 24VDC, 25A		1406200000	105,00 €	1
PSSR 230VAC/1PH AC 25A	1 Faz AC, 230VAC, 25A		1406220000	110,00 €	1



TXS SUPPLY



ZQV 4N/10 GE



MOS 24VDC/5-33VDC 10A



PSSR 24VDC/1PH AC 25A



SCS 24VDC P1SIL3DS

Tip	Giriş	Çıkış	Sipariş No	Fiyat/Birim	Ambalaj
PSSR 24VDC/1PH AC 35A	1 Faz AC, 24VDC, 35A		1406210000	170,00 €	1
Güvenlik Röleleri (24V DC SIL 3 DN EN 61508)					
SCS 24VDC P1SIL3DS	24 Vdc giriş; 1NO Kontak, Güvenlik Kategorisi: SIL3 DIN EN61508		1303890000	135,00 €	1
SCS 24VDC P1SIL3DS M	24 Vdc giriş; 1NO Kontak, İzleme Devreli, Güvenlik Kategorisi: SIL3 DIN EN61508		1303760000	210,00 €	1
SCS 24VDC P1SIL3DS MG3	24 Vdc giriş; 1NO Kontak, İzleme Devreli, Güvenlik Kategorisi: SIL3 DIN EN61508, G3 Seviye koruyucu		1304040000	250,00 €	1
SCS 24VDC P2SIL3DSES	24 Vdc giriş; 1NO+1NC Kontak, Güvenlik Kategorisi: SIL3 DIN EN61508		1319270000	230,00 €	1
SCS 24VDC P2SIL3ES	24 Vdc giriş; 2NO+1NC pozitif anahtarlama kontak, Güvenlik Kategorisi: SIL3 DIN EN61508		1319280000	230,00 €	1
SCS 24VDC P1SIL3DS I	24 Vdc giriş; 1NO kontak, Güvenlik Kategorisi: SIL3 DIN EN61508(Schneider Electric Triconex® System için)		2500980000	160,00 €	1



Serinin devamı sayfa Pages

Analog Sinyal Dönüştürücüler

Analog sinyal dönüştürücüler petrol, kimya, enerji, su arıtma, çimento ve demir çelik gibi birçok endüstri ve proses otomasyonunda kullanılmaktadırlar. Üretim prosesinde sıcaklık, basınç, akış miktarı, boş/dolu uygulamaları, ağırlık ve hız gibi parametrelerin ölçülüp denetlenmesi gerektiğinde kullanılırlar. Ölçülen sinyaller, proses zincirinde dış etkilerden etkilenmeden ve uzun mesafelerde gönderilmelidirler. Kararlılık ısı, elektromanyetik dalgalar, titreşim, paslanma gibi etkenlerden etkilenmemelidir. Patlama tehlikesi olan ortamlarda sinyal alışverişi devam etmelidir.

Aşağıdaki özelliklere sahiptirler:

- Sinyallerin galvanik izolasyonu
- Gelen sinyalin başka bir sinyale dönüştürülmesi
- Kuvvetlendirme, lineerleştirme, dönüştürme.
- Düşük sensör sinyallerinin hiçbir kayıp olmadan yukarılara taşınması
- Opsiyonel durum göstergeleri ve alarm kontakları dönüştürme prosesinin takip edilmesini sağlar.

Dönüştürücü ürün gurubu şu dönüştürme ve izolasyon fonksiyonlarını yerine getirebilir:

- DC/DC-Dönüştürme
- Gerilim
- Akım
- Sıcaklık-RTD ve Termokuplör
- Frekans
- Loadcell
- Potansiyometre
- AC-gerilim ve akım izleme
- Alarm (Sınır değeri)
- AD/DA-çeviriciler

Bu ürün grupları, 2-yollu izolasyonlu, 3-yollu izolasyonlu, aktif veya pasif dönüştürücü olarak mevcuttur.



Serinin devamı sayfa Pages



ACT20P-BRIDGE-S



ACT20P-CI-2CO



ACT20P-AI-AO-DC-S



ACT20P-CMT-10-AO-RC-S

Tip	Giriş	Çıkış	Sipariş No	Fiyat/Birim	Ambalaj
ACT20P Serisi - Universal Dönüştürücüler					
Ayarlanabilir Load Cell Dönüştürücü					
ACT20P-BRIDGE-S	Load Cell	1 x 0...22 mA, 0...11 V	1067250000	530,00 €	1
Hart Protokol Sinyal Dönüştürücüler					
ACT20P-CI-2CO	1 x 0(4)...20 mA 2/3 Kablolu, HART Sinyal	2 x 0(4)...20 mA	7760054115	360,00 €	1
ACT20P-2CI-2CO-12	2 x 0(4)...20 mA 2/3 Kablolu, HART Sinyal	2 x 0(4)...20 mA	7760054117	317,00 €	1
Ayarlanabilir Universal Limit Değer İzleme Modülleri					
ACT20P-UI-2RCO-DC-S*	1 x Universal giriş, akım, voltaj, direnç, sıcaklık sensörü	2 x CO Röle Çıkışı	7940045760	550,00 €	1
ACT20P-PRO-RTCI-AO-DO-S	1 x Potansiyometre: 0 - 120k Ω , Direnç: 0 - 15k Ω , RTD Sensörleri	1 x DO: Ayarlanabilir alarm fonksiyonu, AO: Ayarlanabilir voltaj: 0..5V, 0..10V, \pm 5V, \pm 10V, akım: \pm 20mA, \pm 10mA, 0..20mA	2448100000	582,00 €	1
Not: *Ürünün programlanabilmesi için 8978580000 kodlu CBX200 USB programlama kablosu gerekmektedir					
Ayarlanabilir Universal Limit Değer İzleme Modülleri, Çıkış Döngü Beslemeli					
ACT20P-UI-AO-DO-LP-S*	1 x Universal giriş, akım, voltaj, direnç, sıcaklık sensörü	1 x DO: Ayarlanabilir alarm fonksiyonu, AO: 4...20 mA	1453210000	510,00 €	1
Ayarlanabilir Universal DC/DC Dönüştürücü Modülleri					
ACT20P-AI-AO-DC-S	1 x 0...22 mA, 0...11 V	1 x 0...22 mA, 0...11 V	1477420000	450,00 €	1
ACT20P-PRO DCDC II-S	1 x \pm 0.1mA... \pm 100 mA, \pm 40 mV... \pm 300 V \pm 0.1mA... \pm 100 mA	1 x 0... \pm 20 mA, 0... \pm 10 V	1481970000	461,00 €	1
Ayarlanabilir Universal DC/DC Dönüştürücü Modülleri (Sadece 24VDC Beslemeli)					
ACT20P-PRO DCDC II-24-S	1 x \pm 0.1mA... \pm 100 mA, \pm 40 mV... \pm 300 V \pm 0.1mA... \pm 100 mA	1 x 0... \pm 20 mA, 0... \pm 10 V	2816690000	575,00 €	1
DC/DC Dönüştürücü Modülleri					
ACT20P-CI-VO	1 x 0(4)...20 mA, 2/3 kablolu bağlantı	1 x 0...10 V, 2...10 V	1540010000	225,00 €	1
DC/DC Dönüştürücü Modülleri, Çıkış Döngü Beslemeli					
ACT20P-VI-CO-OLP	1 x 0...10 V	1 x 4...20 mA	7760054121	255,00 €	1
ACT20P-VI1-CO-OLP	1 x 0...5 V	1 x 4...20 mA	7760054120	255,00 €	1
DC/DC Pasif İzolasyon Modülleri, Çıkış Döngü Beslemeli					
ACT20P-CI2-CO-OLP	1 x 4...20 mA	1 x 4...20 mA	7760054119	255,00 €	1
DC/DC Pasif İzolasyon Modülleri, Çıkış Döngü Beslemeli, Çoklayıcı					
ACT20P-CI-2CO-OLP	1 x 4...20 mA	2 x 4...20 mA	7760054122	255,00 €	1
DC/DC Pasif İzolasyon Modülleri, Giriş Döngü Beslemeli					
ACT20P-CI-CO-ILP	1 x 0(4)...20 mA	1 x 0(4)...20 mA	7760054123	211,00 €	1
ACT20P-2CI-2CO-ILP	2 x 0(4)...20 mA	2 x 0(4)...20 mA	7760054124	300,00 €	1
UC/DC Dönüştürücü Modülleri					
ACT20P-CMT-10-AO-RC-S	1 x 0...1/5/10 A AC/DC Hall Sensor	1 x 0(4)...20 mA, \pm 20 mA 0..10V, 2...10V, 0..5 V, 1..5 V, \pm 5 V \pm 10 V, Röle Alarm Çıkışı	1510470000	370,00 €	1
ACT20P-CMT-30-AO-RC-S	1 x 0...20/25/30 A AC/DC Hall Sensor	1 x 0(4)...20 mA, \pm 20 mA 0..10V, 2...10V, 0..5 V, 1..5 V, \pm 5 V \pm 10 V, Röle Alarm Çıkışı	1510540000	390,00 €	1
ACT20P-CMT-60-AO-RC-S	1 x 0...40/50/60 A AC/DC Hall Sensor	1 x 0(4)...20 mA, \pm 20 mA 0..10V, 2...10V, 0..5 V, 1..5 V, \pm 5 V \pm 10 V, Röle Alarm Çıkışı	1510440000	390,00 €	1
ACT20P-CML-10-AO-RC-S	1 x 0...1/5/10 A AC/DC Terminal Bağlantısı	1 x 0(4)...20 mA, \pm 20 mA, 0..10 V, 2...10 V, 0..5 V, 1..5 V, \pm 5 V, \pm 10 V, Röle Alarm Çıkışı	2044850000	360,00 €	1
ACT20P-VM-AO-S*	1 x 0...440 V AC, 0...660 V DC ayarlanabilir	1 x 0(4)...20 mA, 0...10 V	7760054306	295,00 €	1
Akım İzleme Modülleri					
ACT20P-CMT-60-RC-S	1 x 0...40/50/60 A AC/DC Hall Sensor	1 x CO Röle Çıkışı	1510390000	278,00 €	1
Gerilim İzleme Modülleri, 1 Faz					
ACT20P-VMR-1PH-H	1 x 110/240/400 V AC/DC ayarlanabilir	2 x CO Röle Çıkışı	7760054164	231,00 €	1
Gerilim İzleme Modülleri, 3 Faz, Giriş Döngü Beslemeli					
ACT20P-VMR-3PH-ILP-H	3 x 180...500 V AC	2 x CO Röle Çıkışı	7760054165	254,00 €	1

Tip	Giriş	Çıkış	Sipariş No	Fiyat/Birim	Ambalaj
Not: *Ürünün programlanabilmesi için 8978580000 kodlu CBX200 USB programlama kablosu gerekmektedir					
Sıcaklık İzleme Modülleri					
ACT20P-TMR-RTI-S*	1 x PT100 2/3/4 kablolu, PTC: 0-4kΩ	2 x CO Röle Çıkışı	7760054305	305,00 €	1
Not: *Ürünün programlanabilmesi için 8978580000 kodlu CBX200 USB programlama kablosu gerekmektedir					
ACT20C Serisi - Ethernet Arabirimli Dönüştürücüler					
ACT20CGTW-100-MTCP-S*	Ethernet Gateway Modülü		1510370000	580,00 €	1
SET CH20M BUS	ACT 20C Haberleşme bus terminal seti / 250 mm		1335140000	180,00 €	1
ACT20C-LBT-10	ACT 20C Bus termination durdurucu aparatı		1510340000	139,00 €	1
ACT20-FEED-IN-BASIC-S	Raydan besleme modülü / 0.5 - 2.5 A		1282490000	115,00 €	1
ACT20-FEED-IN-PRO-S	Raydan besleme modülü / 4 A		8965500000	333,00 €	1
Not: *Ürünün programlanabilmesi için 8978580000 kodlu CBX200 USB programlama kablosu gerekmektedir					
UC/DC Dönüştürücü Modülleri					
ACT20C-CML-10-AO-RC-S*	1 x 0...5/10 A UC Terminal Bağlantısı	1 x 0(4)...20 mA, ±20 mA 0...10 V, 2...10 V, 0...5 V, 1...5 V, ±5 V ±10 V, Röle Alarm Çıkışı	2044840000	365,00 €	1
ACT20C-CMT-10-AO-RC-S*	1 x 0...5/10 A UC Hall Sensor	1 x 0(4)...20 mA, ±20 mA 0...10 V, 2...10 V, 0...5 V, 1...5 V, ±5 V ±10 V, Röle Alarm Çıkışı	1510240000	375,00 €	1
ACT20C-CMT-60-AO-RC-S*	1 x 0...40/50/60 A UC Hall Sensor	1 x 0(4)...20 mA, ±20 mA 0...10 V, 2...10 V, 0...5 V, 1...5 V, ±5 V ±10 V, Röle Alarm Çıkışı	1510420000	400,00 €	1
Not: *Ürünün programlanabilmesi için 8978580000 kodlu CBX200 USB programlama kablosu gerekmektedir					
ACT20M Serisi - Slim Seri Dönüştürücüler					
DC/DC Pasif İzolasyon Modülleri, Giriş Döngü Beslemeli					
ACT20M-CI-CO-ILP-S	1 x 0(4)...20 mA	1 x 0(4)...20 mA	1176070000	280,00 €	1
ACT20M-2CI-2CO-ILP-S	2 x 0(4)...20 mA	2 x 0(4)...20 mA	1176080000	418,00 €	1
DC/DC Pasif İzolasyon Modülleri, Çıkış Döngü Beslemeli					
ACT20M-CI-CO-OLP-S	1 x 4...20 mA	1 x 0(4)...20 mA	1176040000	290,00 €	1
ACT20M-2CI-2CO-OLP-S	2 x 4...20 mA	2 x 4...20 mA	1176050000	420,00 €	1
Ayarlanabilir Universal DC/DC Dönüştürücü Modülleri					
ACT20M-CI-CO-S	1 x 0(4)...20 mA	1 x 0(4)...20 mA	1175980000	280,00 €	1
ACT20M-AI-AO-E-S	1 x 0(4)...20 mA, 0(2)...10 V, 0(1)...5 V	1 x 0(4)...20 mA, 0(2)...10 V, 0(1)...5 V	1176010000	228,00 €	1
ACT20M-AI-AO-S	1 x 0(4)...20 mA, 0(2)...10 V, 0(1)...5 V (Sensör Beslemesi: 17...28 V DC)	1 x 0(4)...20 mA, 0(2)...10 V, 0(1)...5 V	1176000000	290,00 €	1
ACT20M-BAI-AO-S	1 x ±10 mA, ±20 mA ±5 V, ±10 V	1 x 0(4)...20 mA, 0(2)...10 V, 0(1)...5 V	1375450000	290,00 €	1
ACT20M-UI-AO-S*	1 x 0(4)...20 mA, 0(2)...10 V, 0(1)...5 V 10 Ω...10 kΩ, RTD, TC	1 x 0(4)...20 mA, 0(2)...10 V, 0(1)...5 V	1176030000	440,00 €	1
Ayarlanabilir Universal DC/DC Dönüştürücü Modülleri, Çoklayıcı					
ACT20M-CI-2CO-S	1 x 0(4)...20 mA	2 x 0(4)...20 mA	1175990000	355,00 €	1
ACT20M-AI-2AO-S	1 x 0(4)...20 mA, 0(2)...10 V, 0(1)...5 V (Sensör Beslemesi: 17...28 V DC)	2 x 0(4)...20 mA, 0(2)...10 V, 0(1)...5 V	1176020000	425,00 €	1
ACT20M-BAI-2AO-S	1 x ±10 mA, ±20 mA ±5 V, ±10 V	2 x 0(4)...20 mA, ±10mA, ±20mA 0(2)...10 V, 0(1)...5 V	1375470000	430,00 €	1
Sıcaklık Dönüştürücü Modülleri, Galvanik izolasyonlu					
ACT20M-RTI-AO-S	1 x PT100 -200...+850 °C 2/3/4 kablolu	1 x 0(4)...20 mA, 0(2)...10 V, 0(1)...5 V	1375510000	231,00 €	1
ACT20M-TCI-AO-S	1 x TC J -100...+1200°C, TCK -200...+1370°C	1 x 0(4)...20 mA, 0(2)...10 V, 0(1)...5 V	1375480000	240,00 €	1
Sıcaklık Dönüştürücü Modülleri, Galvanik izolasyonlu, Çıkış Döngü Beslemeli					
ACT20M-RTCI-CO-OLP-S	1 x PT100 -200...+850 °C 2/3/4 kablolu TCJ-100...+1200°C, TCK-200...+1370°C	1 x 4...20 mA, 20...4 mA	1435590000	259,00 €	1
Sıcaklık Dönüştürücü Modülleri					
ACT20M-RTI-AO-E-S	1 x PT100 -200...+850 °C 2/3/4 kablolu	1 x 0(4)...20 mA, 0(2)...10 V, 0(1)...5 V	1375520000	185,00 €	1



ACT20C-GTW-100-MTCP-S*



ACT20C-LBT-10



ACT20M-CI-CO-ILP-S



ACT20M-BAI-AO-S



CBX200 USB



ACT20X-SAI-HAO-S*



ACT20X-2HDI-2SDO-RNO-S*



EPAK-2CI-2CO-ILP

Tip	Giriş	Çıkış	Sipariş No	Fiyat/Birim	Ambalaj
Sıcaklık Dönüştürücü Modülleri, Çıkış Döngü Beslemeli					
ACT20M-RTI-CO-EOLP-S	1 x PT100 -200...+850 °C 2/3/4 kablolu TC J -100...+1200°C, TC K -200...+1370°C	1 x 4...20 mA, 20...4 mA	1435610000	208,00 €	1
Not: *Ürünün programlanabilmesi için 8978580000 kodlu CBX200 USB programlama kablosu gerekmektedir					
Programlama Kablosu					
CBX200 USB	Programlama Kablosu		8978580000	161,00 €	1
ACT20X Serisi - Ex-Proof Dönüştürücüler					
HART Protokol DC/DC İzolasyon Modülleri					
ACT20X-SAI-HAO-S*	1 x 4...20 mA	1 x 4...20 mA	8965450000	350,00 €	1
ACT20X-2SAI-2HAO-S*	2 x 4...20 mA	2 x 4...20 mA	8965460000	470,00 €	1
ACT20X-HAI-SAO-S*	1 x 4...20 mA (Sensör Beslemesi: 3.8...26 V DC)	1 x 4...20 mA	8965430000	350,00 €	1
ACT20X-2HAI-2SAO-S*	2 x 4...20 mA (Sensör Beslemesi: 3.8...26 V DC)	2 x 4...20 mA	8965440000	470,00 €	1
Not: *Ürünün programlanabilmesi için 8978580000 kodlu CBX200 USB programlama kablosu gerekmektedir					
Ayarlanabilir Universal Dönüştürücü Modülleri					
ACT20X-HUI-SAO-S*	1 x Universal giriş, ayarlanabilir akım, voltaj, direnç, sıcaklık sensörü	1 x 0...23 mA	8965490000	520,00 €	1
Not: *Ürünün programlanabilmesi için 8978580000 kodlu CBX200 USB programlama kablosu gerekmektedir					
Sıcaklık Dönüştürücü Modülleri					
ACT20X-HTI-SAO-S*	1 x Universal giriş, ayarlanabilir akım, sıcaklık sensörü	1 x 0(4)...20, 20...4 mA	8965470000	420,00 €	1
ACT20X-2HTI-2SAO-S*	2 x Universal giriş, ayarlanabilir akım, sıcaklık sensörü	2 x 0(4)...20 / 20...4 mA	8965480000	700,00 €	1
Not: *Ürünün programlanabilmesi için 8978580000 kodlu CBX200 USB programlama kablosu gerekmektedir					
Namur İzolasyon Modülleri, Röle Çıkışı					
ACT20X-HDI-SDO-RNO-S*	1 x Namur 8V DC/ 8 mA / 0...5 kHz	1 x NO Röle Çıkışı / Alarm	8965340000	255,00 €	1
ACT20X-HDI-SDO-RNC-S*	1 x Namur 8V DC/ 8 mA / 0...5 kHz	1 x NC Röle Çıkışı / Alarm	8965350000	255,00 €	1
ACT20X-2HDI-2SDO-RNO-S*	2 x Namur 8V DC/ 8 mA / 0...5 kHz	2 x NO Röle Çıkışı / Alarm	8965370000	300,00 €	1
ACT20X-2HDI-2SDO-RNC-S*	2 x Namur 8V DC/ 8 mA / 0...5 kHz	2 x NC Röle Çıkışı / Alarm	8965380000	300,00 €	1
Not: *Ürünün programlanabilmesi için 8978580000 kodlu CBX200 USB programlama kablosu gerekmektedir					
Namur İzolasyon Modülleri, Transistör Çıkışı					
ACT20X-HDI-SDO-S*	1 x Namur 8V DC/ 8 mA / 0...5 kHz	1 x NC NPN Transistor / Alarm	8965360000	255,00 €	1
ACT20X-2HDI-2SDO-S*	2 x Namur 8V DC/ 8 mA / 0...5 kHz	2 x NC NPN Transistor / Alarm	8965390000	300,00 €	1
Not: *Ürünün programlanabilmesi için 8978580000 kodlu CBX200 USB programlama kablosu gerekmektedir					
Ateşleme Korumalı Selenoid Sürücü Modülleri					
ACT20X-SDI-HDO-L-S*	1 x NPN, PNP / ≤28 V DC	1 x NC Röle, Selenoid Driver	8965400000	320,00 €	1
Not: *Ürünün programlanabilmesi için 8978580000 kodlu CBX200 USB programlama kablosu gerekmektedir					
Ateşleme Korumalı Selenoid Sürücü					
ACT20X-2SDI-2HDO-S*	2 x NPN, PNP / ≤28 V DC	2 x NC Röle, Selenoid Driver	8965420000	410,00 €	1
ACT20X-SDI-HDO-H-S*	1 x NPN, PNP / ≤28 V DC	1 x NC Röle, Selenoid Driver	8965410000	334,00 €	1
Not: *Ürünün programlanabilmesi için 8978580000 kodlu CBX200 USB programlama kablosu gerekmektedir					
EPAK - Ekonomik Seri Dönüştürücüler					
DC/DC İzolasyon Modülleri					
EPAK-CI-CO	1 x 0(4)...20 mA	1 x 0(4)...20 mA	7760054181	113,00 €	1
EPAK-PCI-CO	1 x 0(4)...20 mA (Sensör beslemesi: 22...30 V DC)	1 x 0(4)...20 mA	7760054182	132,00 €	1
EPAK-VI-VO	1 x 0...10 V	1 x 0...10 V	7760054175	188,00 €	1
DC/DC Pasif İzolasyon Modülleri, Giriş Döngü Beslemeli					
EPAK-CI-CO-ILP	1 x 4...20 mA	1 x 4...20 mA	7760054179	111,00 €	1
EPAK-2CI-2CO-ILP	2 x 4...20 mA	2 x 4...20 mA	7760054180	155,00 €	1

Serinin devamı sayfa 116

Analog Sinyal Dönüştürücüler

Tip	Giriş	Çıkış	Sipariş No	Fiyat/Birim	Ambalaj
DC/DC Dönüştürücü Modülleri					
EPAK-CI-VO	1 x 4...20 mA	1 x 0...10 V	7760054176	200,00 €	1
EPAK-PCI-VO	1 x 0(4)...20 mA (Sensör beslemesi: 22...30 V DC)	1 x 0...10 V	7760054177	179,00 €	1
EPAK-VI-CO	1 x 0...10 V	1 x 4...20 mA	7760054178	177,00 €	1
DC/DC Sinyal Çoklayıcı Modülleri					
EPAK-CI-2CO	1 x 0(4)...20 mA	2 x 0(4)...20 mA	7760054307	175,00 €	1
EPAK-CI-4CO	1 x 0(4)...20 mA	4 x 0(4)...20 mA	7760054308	195,00 €	1
UC/DC Dönüştürücü Modülleri					
EPAK-CM-CO-H	1 x 0...1/5 A AC/DC	1 x 4...20 mA	7760054300	184,00 €	1
EPAK-VM-CO-H	1 x 0...300 V AC/DC, 0...125 V AC, 0...30 V DC	1 x 4...20 mA	7760054299	188,00 €	1
Akım İzleme Modülleri, 1 Faz, 24 V Besleme					
EPAK-CMR-1PH-5-24V	1 x 0...1/5 A AC/DC	1 x CO Alarm Çıkışı	7760054246	161,00 €	1
Akım İzleme Modülleri, 1 Faz, 230 V Besleme					
EPAK-CMR-1PH-5-230V	1 x 0...1/5 A AC/DC	1 x CO Alarm Çıkışı	7760054247	200,00 €	1
Gerilim İzleme Modülleri, 1 Faz, 24 V Besleme					
EPAK-VMR-1PH-300-24V	1 x 30...300 AC/DC, 6...60 V AC/DC	1 x CO Alarm Çıkışı	7760054244	222,00 €	1
Gerilim İzleme Modülleri, 1 Faz, 230 V Besleme					
EPAK-VMR-1PH-300-230V	1 x 30...300 AC/DC, 6...60 V AC/DC	1 x CO Alarm Çıkışı	7760054245	222,00 €	1
Gerilim İzleme Modülleri, 3 Faz					
EPAK-VMR-3PH-PH	3 x 400V AC (L-L)	1 x CO Alarm çıkışı	7760054248	110,00 €	1
PicoPac Serisi Pasif İzolasyon Modülleri					
PICOPAK-CI-CO-LP-P	1 x 4...20 mA	1 x 4...20 mA	2501110000	195,00 €	1
PICOPAK-CI-CO-LP-S	1 x 4...20 mA	1 x 4...20 mA	2517450000	195,00 €	1
MCZ Serisi					
DC/DC Pasif İzolasyon Modülleri, Giriş Döngü Beslemeli					
MCZ CCC 0-20mA/0-20mA	1 x 0(4)...20 mA	1 x 0(4)...20 mA	8411190000	197,00 €	10
PT100 Sıcaklık Dönüştürücü Modülleri					
MCZ PT100/3 CLP 0...100C	1 x 0...100 °C 2/3 Kablolu	1 x 4...20 mA	8425720000	165,00 €	10
MCZ PT100/3 CLP 0...120C	1 x 0...120 °C 2/3 Kablolu	1 x 4...20 mA	8483680000	210,00 €	10
MCZ PT100/3 CLP 0...150C	1 x 0...150 °C 2/3 Kablolu	1 x 4...20 mA	8604420000	165,00 €	10
MCZ PT100/3 CLP 0...200C	1 x 0...200 °C 2/3 Kablolu	1 x 4...20 mA	8473010000	139,00 €	10
MCZ PT100/3 CLP 0...300C	1 x 0...300 °C 2/3 Kablolu	1 x 4...20 mA	8473020000	165,00 €	10
MCZ PT100/3 CLP -50C...+150C	1 x -50...150 °C 2/3 Kablolu	1 x 4...20 mA	8473000000	165,00 €	10
MCZ PT100/3 CLP -40C...100C	1 x -40...100 °C 2/3 Kablolu	1 x 4...20 mA	8604430000	165,00 €	10
Limit Değer İzleme Modülleri					
MCZ SC 0-10V	1 x 0...10 V	2 x PNP	8260280000	150,00 €	10
MCZ SC 0-20MA	1 x 0...20 mA	2 x PNP	8227350000	150,00 €	10
JACKPAC IP68 Sinyal Dönüştürücüler					
JPP NPN PNP 24VDC	18...30 V DC / 18...30 V DC	NPN / PNP Dönüştürücü	8852350000	145,00 €	1
JPP PNP NPN 24VDC	18...30 V DC / 18...30 V DC	PNP / NPN Dönüştürücü	8857030000	140,00 €	1
JPR 24VDC 1CO M12	24 V DC ± 20 % / 24 V DC ± 20 %	Röle Modülü	8771420000	130,00 €	1
JPR 24VDC ISO 1CO M12	24 V DC ± 20 % / 24 V	Röle Modülü	8771430000	119,00 €	1
JPOVP RJ45 CAT6 IP20	III	RJ45 Yıldırım Koruma	8805550000	180,00 €	1
JPO 24VDC 0.2A M12S	18...24...30 V DC / 3...33 V DC	Galvanik İzolasyonlu Solid State Röle	2465830000	220,00 €	1
JP TEST	24 V DC ± 25 % / 18...24...30 V DC	Test Adaptörü	8794120000	170,00 €	1
JP CLIP M	-	Montaj Aparatı	8778490000	25,00 €	10



PICOPAK-CI-CO-LP-P

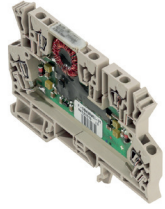

MCZ CCC 0-20mA/0-20mA



JPP NPN PNP 24VDC



JPOVP RJ45 CAT6 IP20



ENERGY ANALYSER D550



ENERGY ANALYSER D550



ENERGY ANALYSER 550

Tip	Açıklama	Sipariş No	Fiyat/Birim	Ambalaj
Ray Tipi Şebeke Analizörleri				
ENERGY METER D650	Akım: 1/5 A, Gerilim L-L: 18...1000 Vrms, Gerilim L-N: 10...600 V AC, Class 0.5s, Tolerans: %0.2, Digital Input: 2, Digital Output: 2, Harmonik: 2. ve 40. distorsiyon arası, Memory: 4 MB, Protokol: Modbus RTU, UL sertifikasyonu	2425490000	1.800,00 €	1
Front Panel Tip Şebeke Analizörleri				
ENERGY METER 350	Akım: 1/5 A, Gerilim L-L: 86 ... 442 Vrms, Gerilim L-N: 50 ... 255 V AC, Class 2, Tolerans: %1, Digital Output: 2	2425420000	750,00 €	1
ENERGY METER 520-230	Akım: 1/5 A, Gerilim L-L: 480V AC, Gerilim L-N: 280V AC, Class 0.5s, Tolerans: %0.2, Digital Input: 2, Digital Output: 2, Harmonik: 2. ve 40. distorsiyon arası, Memory: 4 MB, Protokol: Modbus RTU, UL sertifikasyonu	2500880000	940,00 €	1
ENERGY METER 520-24	Akım: 1/5 A, Gerilim L-L: 480V AC, Gerilim L-N: 280V AC, Class 0.5s, Tolerans: %0.2, Digital Input: 2, Digital Output: 2, Harmonik: 2. ve 40. distorsiyon arası, Memory: 4 MB, Protokol: Modbus RTU, UL sertifikasyonu	2500860000	940,00 €	1
ENERGY METER 700-PN-230	Akım: 1/5 A, Gerilim L-L: 480V AC, Gerilim L-N: 280V AC, Class 0.5s, Tolerans: %0.2, Digital Input: 2, Digital Output: 2, Harmonik: 2. ve 40. distorsiyon arası, Memory: 4 MB, Protokol: PROFINET, Modbus RTU, Modbus TCP/IP, Modbus RTU over Ethernet, SNMP, UL sertifikasyonu	2500890000	1.500,00 €	1
ENERGY METER 700-PN-24	Akım: 1/5 A, Gerilim L-L: 480V AC, Gerilim L-N: 280V AC, Class 0.5s, Tolerans: %0.2, Digital Input: 2, Digital Output: 2, Harmonik: 2. ve 40. distorsiyon arası, Memory: 4 MB, Protokol: PROFINET, Modbus RTU, Modbus TCP/IP, Modbus RTU over Ethernet, SNMP, UL sertifikasyonu	2500870000	1.500,00 €	1
POWER MONITOR	LCD Ekran, Modbus/RTU (RS485), V, I, Var, PF, F, °C	1423550000	558,00 €	1
POWER MONITOR 51A	LCD Ekran, Modbus/RTU (RS485), V, I, Var, PF, F, °C,	1470260000	780,00 €	1
Kalite Analizörleri				
ENERGY ANALYSER D550	Akım: 1/5 A, Gerilim L-L: 18...1000 Vrms, Gerilim L-N: 10...600 V AC, Class 0.5s, Tolerans: V; %0.2, A; %0.2, Harmonik: 2. ve 40. distorsiyon arası, Digital input: 2, Digital output: 2, Memory: 128 MB, Protokol: TCP/IP, DHCP Client (BootP), Modbus/TCP (Port 502), ICMP (Ping), NTP, Modbus RTU over Ethernet (Port 8000), TFTP	2425510000	1.846,00 €	1
ENERGY ANALYSER 550	Akım: 1/5 A, Gerilim L-L: 18...1000 Vrms, Gerilim L-N: 10...600 V AC, Class 0.2s, Tolerans: V; %0.1, A; %0.2, Harmonik: 2. ve 40. distorsiyon arası, Digital input: 8, Digital output: 5, Memory: 256 MB, Protokol: TCP/IP, DHCP Client (BootP), Modbus/TCP (Port 502), ICMP (Ping), NTP, Profibus DP VO, SMTP, TFTP, FTP, SNMP	2425500000	4.200,00 €	1
ENERGY ANALYSER 750-230	Akım: 1/5 A, Gerilim L-L: 600V AC Gerilim L-N: 347V AC, Protokol: Modbus RTU, Modbus-Gateway, Modbus TCP/IP, Modbus RTU over Ethernet, SNMP, Profibus DP VO, BACnet	2534130000	6.800,00 €	1
ENERGY ANALYSER 750-24	Akım: 1/5 A, Gerilim L-L: 600V AC Gerilim L-N: 347V AC, Protokol: Modbus RTU, Modbus-Gateway, Modbus TCP/IP, Modbus RTU over Ethernet, SNMP, Profibus DP VO, BACnet	2534160000	6.970,00 €	1
Enerji Logger				
ENERGY LOGGER D550		2425520000	1.450,00 €	1

Güç Kaynakları - ConnectPower

Güç kaynakları otomasyon sistemlerinin enerji beslemelerinde kullanılır. Weidmüller güç kaynakları uzun çalışma ömürleri ve verimlilikleri ile rakiplerinden farklılaşmaktadır.

PROmax / PROeco / PROtop

PROmax / PROeco serisi güç kaynakları stabil şekilde 5, 12, 24, 48 V DC güç değerini garanti eder ve az yer kaplar. 1 ve 3 fazlı olarak seçilebilir. Ray üzerinde aralarında boşluk bırakmadan monte edilebilir. Kritik uygulamalar için yüksek verimliliğe sahiptir. Buna rağmen aşırı yüklenmeye dayanıklı fazla rezervleri vardır. -25°C...+70°C arası geniş çalışma sıcaklığı aralığı hemen her ortamda güvenli kullanımı sağlar. Çok geniş giriş gerilim imkanı ile hem DC hem de AC de çalışabilir.

- 1 fazlı olarak: 3 A, 5 A, 7.5 A, 10 A, 20 A ve 40 A
- 3 fazlı olarak: 5 A, 10 A, 20 A ve 40 A

Regülesiz Güç Kaynakları

Kompakt yapıda olan bu güç kaynakları dinamik yükler için 36 W...1000W arası güç seçenekleri ile 24 Vdc gerilim sağlar. Giriş ve çıkış arasında izolasyon bir trafo ile sağlanır.

Özellikleri:

- Giriş gerilimi ~230V +/- ~15V veya ~400V +/- ~15V, 50/60 Hz
- Kısa devreye karşı emniyet sistemi
- Anahtar deliği şeklinde montaj yuvası ile zamandan tasarruf
- 144 W'a kadar 35mm DIN rayına monte edilebilir





PRO ECO 72W 24V 3A



PRO ECO3 120W 24V 5A



PRO DM 10



PRO DM 20



PRO MAX 70W 5V 14A



PRO MAX3 120W 24V 5A

Tip	Giriş	Çıkış	Sipariş No	Fiyat/Birim	Ambalaj
PROeco - Anahtarlama					
Tek Fazlı Sistemler					
PRO ECO 72W 24V 3A	85...264 V AC / 80...370 V DC	22...28 V DC 3A	1469470000	111,00 €	1
PRO ECO 120W 24V 5A	85...264 V AC / 80...370 V DC	22...28 V DC 5A	1469480000	130,00 €	1
PRO ECO 240W 24V 10A	85...264 V AC / 80...370 V DC	22...28 V DC 10A	1469490000	222,00 €	1
PRO ECO 480W 24V 20A	85...264 V AC / 80...370 V DC	22...28 V DC 20A	1469510000	320,00 €	1
PRO ECO 960W 24V 40A	85...264 V AC / 80...370 V DC	22...28 V DC 40A	1469520000	750,00 €	1
PRO ECO 72W 12V 6A	85...264 V AC / 80...370 V DC	10...16 V DC 6A	1469570000	111,00 €	1
PRO ECO 120W 12V 10A	85...264 V AC / 80...370 V DC	10...16 V DC 10A	1469580000	170,00 €	1
PRO ECO 240W 48V 5A	85...264 V AC / 80...370 V DC	42...56 V DC 5A	1469590000	210,00 €	1
PRO ECO 480W 48V 10A	85...264 V AC / 80...370 V DC	42...56 V DC 10A	1469610000	340,00 €	1
3 Fazlı Sistemler					
PRO ECO3 120W 24V 5A	3 x 500 V...3 x 400 V AC / 450...800 V DC	22...28 V DC 5A	1469530000	169,00 €	1
PRO ECO3 240W 24V 10A	3 x 500 V...3 x 400 V AC / 450...800 V DC	22...28 V DC 10A	1469540000	250,00 €	1
PRO ECO3 480W 24V 20A	3 x 500 V...3 x 400 V AC / 450...800 V DC	22...28 V DC 20A	1469550000	370,00 €	1
PRO ECO3 960W 24V 40A	3 x 500 V...3 x 400 V AC / 450...800 V DC	22...28 V DC 40A	1469560000	700,00 €	1
Dişot Modülleri					
PRO DM 10	2 x 12 A (-40 °C ~ +45 °C), 2 x 10 A (+45 °C ~ +60 °C)	1 x 24 A (-40 °C ~ +45 °C), 1 x 20 A (+45 °C ~ +60 °C)	2486070000	98,00 €	1
PRO DM 20	2 x 24 A (-40 °C ~ +45 °C), 2 x 20 A (+45 °C ~ +60 °C)	1 x 48 A (-40 °C ~ +45 °C), 1 x 40 A (+45 °C ~ +60 °C)	2486080000	135,00 €	1
CP M DM20	2 X 10 A max veya 1 X 20 A / 24VDC		1222210000	95,65 €	1
CP M DM40	2 x 20 A max veya 1 X 40 A / 24VDC		1222220000	120,00 €	1
PROmax Anahtarlama Güç Kaynakları					
Tek Fazlı Sistemler					
PRO MAX 70W 5V 14A	85...277 V AC / 80...370 V DC	4.5 - 7 V DC / 14 A (Pot)	1478210000	155,00 €	1
PRO MAX 72W 12V 6A	85...277 V AC / 80...370 V DC	10 - 15 V DC / 6 A (Pot)	1478220000	145,00 €	1
PRO MAX 120W 12V 10A	85...277 V AC / 80...370 V DC	10 - 15 V DC / 10 A (Pot)	1478230000	230,00 €	1
PRO MAX 72W 24V 3A	85...277 V AC / 80...370 V DC	22.5 - 29.5 V DC / 3 A (Pot)	1478100000	150,00 €	1
PRO MAX 120W 24V 5A	85...277 V AC / 80...370 V DC	22.5 - 29.5 V DC / 5 A (Pot)	1478110000	195,00 €	1
PRO MAX 180W 24V 7,5A	85...277 V AC / 80...370 V DC	22.5 - 29.5 V DC / 7.5 A (Pot)	1478120000	260,00 €	1
PRO MAX 240W 24V 10A	85...277 V AC / 80...370 V DC	22.5 - 29.5 V DC / 10 A (Pot)	1478130000	315,00 €	1
PRO MAX 480W 24V 20A	85...277 V AC / 80...370 V DC	22.5 - 29.5 V DC / 20 A (Pot)	1478140000	490,00 €	1
PRO MAX 960W 24V 40A	85...277 V AC / 80...370 V DC	22.5 - 29.5 V DC / 40 A (Pot)	1478150000	830,00 €	1
PRO MAX 240W 48V 5A	85...277 V AC / 80...370 V DC	30 - 56 V DC / 5 A (Pot)	1478240000	310,00 €	1
PRO MAX 480W 48V 10A	85...277 V AC / 80...370 V DC	30 - 56 V DC / 10 A (Pot)	1478250000	540,00 €	1
PRO MAX 960W 48V 20A	85...277 V AC / 80...370 V DC	30 - 56 V DC / 20 A (Pot)	1478270000	910,00 €	1
Üç Fazlı Sistemler					
PRO MAX3 120W 24V 5A	320-575 VAC/450-800VDC	22.5 - 29.5 V DC / 5 A (Pot)	1478170000	320,00 €	1

Serinin devamı sayfa 121



PRO TOP1 72W 24V 3A



PRO TOP1 240W 24V 10A EX



PRO TOP1 480W 24V 20A EX



PRO TOP1 960W 24V 40A EX



CP DC UPS 24V 20A/10A



CP A BATTERY 24V DC3.4AH

Tip	Giriş	Çıkış	Sipariş No	Fiyat/Birim	Ambalaj
PRO MAX3 240W 24V 10A	320-575 VAC/450-800VDC	22.5 - 29.5 V DC / 10 A (Pot)	1478180000	380,00 €	1
PRO MAX3 480W 24V 20A	320-575 VAC/450-800VDC	22.5 - 29.5 V DC / 20 A (Pot)	1478190000	545,00 €	1
PRO MAX3 960W 24V 40A	320-575 VAC/450-800VDC	22.5 - 29.5 V DC / 40 A (Pot)	1478200000	840,00 €	1

Kapasite Modülü

Tip	Giriş	Çıkış	Sipariş No	Fiyat/Birim	Ambalaj
CP M CAP	18...30 Vdc		1222240000	110,00 €	1

PROtop - Dynamic Current Limiting - Single/Paralel Mode - EX Alan İçin

Tip	Giriş	Çıkış	Sipariş No	Fiyat/Birim	Ambalaj
PRO TOP1 72W 24V 3A	85...277 V AC / 80 ... 410 V DC	22.5...29 V DC	2466850000	190,00 €	1
PRO TOP1 120W 24V 5A	85...277 V AC / 80 ... 410 V DC	22.5...29 V DC	2466870000	245,00 €	1
PRO TOP1 120W 24V 5A EX	85...277 V AC / 80 ... 410 V DC	22.5...29 V DC	2466980000	295,00 €	1
PRO TOP1 240W 24V 10A	85...277 V AC / 80 ... 410 V DC	22.5...29 V DC	2466880000	360,00 €	1
PRO TOP1 240W 24V 10A EX	85...277 V AC / 80 ... 410 V DC	22.5...29 V DC	2466990000	430,00 €	1
PRO TOP1 480W 24V 20A	85...277 V AC / 80 ... 410 V DC	22.5...29 V DC	2466890000	550,00 €	1
PRO TOP1 480W 24V 20A EX	85...277 V AC / 80 ... 410 V DC	22.5...29 V DC	2467000000	577,00 €	1
PRO TOP1 960W 24V 40A	85...277 V AC / 80 ... 410 V DC	22.5...29 V DC	2466900000	960,00 €	1
PRO TOP1 960W 24V 40A EX	85...277 V AC / 80 ... 410 V DC	22.5...29 V DC	2467010000	1.100,00 €	1
PRO TOP1 480W 48V 10A	85...277 V AC / 80 ... 410 V DC	45...56 V DC	2467030000	550,00 €	1
PRO TOP1 960W 48V 20A	85...277 V AC / 80 ... 410 V DC	45...56 V DC	2466920000	1.200,00 €	1
PRO TOP1 120W 12V 10A	85...277 V AC / 80 ... 410 V DC	11...15 V DC	2466910000	260,00 €	1

Not: Diğer EX-PROOF ürünler için bizimle iletişime geçebilirsiniz.

Tip	Açıklama	Sipariş No	Fiyat/Birim	Ambalaj
-----	----------	------------	-------------	---------

PROtop - Dynamic Current Limiting - Single/Paralel Mode - EX Alan İçin**PROtop Haberleşme Modülü**

Tip	Açıklama	Sipariş No	Fiyat/Birim	Ambalaj
PRO COM CAN OPEN	PROTOP CANopen Haberleşme Modülü	2467320000	98,00 €	1
PRO COM IO-LINK	PROTOP IO-LINK Haberleşme Modülü	2587360000	110,00 €	1

PROtop Haberleşme Kablosu

Tip	Açıklama	Sipariş No	Fiyat/Birim	Ambalaj
PRO CAB SUBD-RJ45 0.5M	0.5 m (9 pin sub-D konnektör / IP 20 RJ45)	2578530000	48,00 €	1
PRO CAB SUBD-RJ45 1.0M	1 m (9 pin sub-D konnektör / IP 20 RJ45)	2578550000	49,00 €	1
PRO CAB SUBD-RJ45 2.5M	2.5 m (9 pin sub-D konnektör / IP 20 RJ45)	2578560000	55,00 €	1

Tip	Giriş	Çıkış	Sipariş No	Fiyat/Birim	Ambalaj
-----	-------	-------	------------	-------------	---------

INSTAPOWER - Anahtarlamalı

PRO INSTA 30W 5V 6A	85 - 264 V AC	5 V DC / 6 A	2580210000	64,00 €	1
PRO INSTA 30W 12V 2.6A	85 - 264 V AC	12 V DC / 2.6 A	2580220000	61,00 €	1
PRO INSTA 60W 12V 5A	85 - 264 V AC	12 V DC / 5 A	2580240000	77,00 €	1
PRO INSTA 16W 24V 0.7A	85 - 264 V AC	24 V DC / 0.7 A	2580180000	42,00 €	1
PRO INSTA 30W 24V 1.3A	85 - 264 V AC	24 V DC / 1.3 A	2580190000	61,00 €	1
PRO INSTA 60W 24V 2.5A	85 - 264 V AC	24 V DC / 2.5 A	2580230000	77,00 €	1
PRO INSTA 96W 24V 4A	85 - 264 V AC	24 V DC / 3.8 A	2580260000	95,00 €	1
PRO INSTA 90W 24V 3.8A	85 - 264 V AC	24 V DC / 4 A	2580250000	92,95 €	1
PRO INSTA 96W 48V 2A	85 - 264 V AC	48 V DC / 2 A	2580270000	95,00 €	1

Tip	Giriş	Sipariş No	Fiyat/Birim	Ambalaj
-----	-------	------------	-------------	---------

UPS Kontrol - Batarya - Buffer modülleri

CP DC UPS 24V 20A/10A	UPS Kontrol modülü 24 Vdc, 20 A / 10 A	1370050010	390,00 €	1
CP DC UPS 24V 40A	UPS Kontrol modülü 24 Vdc, 40A	1370040010	604,00 €	1
CP A BATTERY 24V DC1.3AH	Batarya 3min @ 10A	1406930000	240,00 €	1
CP A BATTERY 24V DC3.4AH	Batarya 11,3 min @ 10 A / 5 min @ 20 A	1251070000	210,00 €	1
CP A BATTERY 24V DC7.2AH	Batarya 26,5 min @ 10 A / 11,5 min @ 20 A / 5 min @ 30 A	1251080000	260,00 €	1
CP A BATTERY 24V DC12AH	Batarya 51 min @ 10 A / 22,7 min @ 20 A / 9,2 min @ 30 A	1251090000	410,00 €	1

Serinin devamı sayfa 122



PRO DCDC 120W 24V 5A



FreeCon



TGD FIM-C



TGD ELM-12



TGD ELM-6

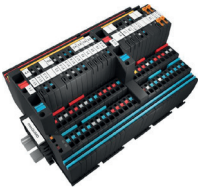

maxGUARD



AMG FIM-0

Tip	Giriş	Sipariş No	Fiyat/Birim	Ambalaj
CP A BATTERY 24V DC17AH	Batarya 81 min @ 10 A / 34,2 min @ 20 A / 13,5 min @ 30 A	1251110000	470,00 €	1
CP DC BUFFER 24V 20A	Buffer modülü 24 Vdc, 20 A,	1251220000	360,00 €	1

Tip	Giriş	Çıkış	Sipariş No	Fiyat/Birim	Ambalaj
DC/DC Dönüştürücü					
PRO DCDC 120W 24V 5A	24 V DC	22.5...29.5 V DC 5A	2001800000	220,00 €	1
PRO DCDC 240W 24V 10A	24 V DC	22.5...29.5 V DC 10A	2001810000	352,00 €	1
PRO DCDC 480W 24V 20A	24 V DC	22.5...29.5 V DC 20A	2001820000	529,00 €	1
DCDC 24V-120V 230W	24 V DC	96 V DC / 144 V DC, 2A	1507190000	1.100,00 €	1

Tip	Giriş	Çıkış	Sipariş No	Fiyat/Birim	Ambalaj
PROTOP DC/DC Dönüştürücü					
* PRO TOPDC 24V/24V 5A	14 V...31.2 V DC	22.5...28.8 V DC / 5A	2627650000	450,00 €	1
* PRO TOPDC 24V/24V 10A	15 V...31.2 V DC	22.5...28.8 V DC / 5A	2627640000	600,00 €	1
* PRO TOPDC 24V/24V 20A	16 V...31.2 V DC	22.5...28.8 V DC / 5A	2627630000	940,00 €	1
* PRO TOPDC 24V/24V 5A EX	17 V...31.2 V DC	22.5...28.8 V DC / 5A	2467290000	502,00 €	1
* PRO TOPDC 24V/24V 10A EX	18 V...31.2 V DC	22.5...28.8 V DC / 5A	2467300000	670,00 €	1
* PRO TOPDC 24V/24V 20A EX	19 V...31.2 V DC	22.5...28.8 V DC / 5A	2467310000	970,00 €	1
* PRO TOPDC 24V/48V 10A	20 V...31.2 V DC	45...56 V DC / 10A	2627660000	900,00 €	1

Tip	Açıklama	Sipariş No	Fiyat/Birim	Ambalaj
Redundancy Modülleri				
PRO RM 10 10 ... 32 V DC	2 × 10 A Eşit Yük Paylaşımı için Redundancy Modülü	2486090000	180,00 €	1
PRO RM 20 10 ... 32 V DC	2 × 20 A Eşit Yük Paylaşımı için Redundancy Modülü	2486100000	230,00 €	1
PRO RM 40 10 ... 32 V DC	2 × 40 A Eşit Yük Paylaşımı için Redundancy Modülü	2486110000	290,00 €	1

Tip	Giriş	Sipariş No	Fiyat/Birim	Ambalaj
FreeCon Wireless Enerji Aktarım Modülü				
IE-CL240W-PP-BASE	Primary Side 24V DC	1547440000	1.700,00 €	1
IE-CL240W-PP-REMOTE	Secondary side 10A-0.5mm	1547450000	1.450,00 €	1

Tip	Açıklama	Sipariş No	Fiyat/Birim	Ambalaj
topGUARD Elektronik Sigorta Modülleri				
TGD FIM-C	IO-LINK Eklenebilir Besleme Modülü	2625000000	170,00 €	1
TGD ELM-12	4-12A Ayarlanabilir Sigorta Modülü	2624990000	118,00 €	1
TGD ELM-4 CL2	4A Sigorta Modülü	2656670000	110,00 €	1
TGD ELM-6	1-6A Ayarlanabilir Sigorta Modülü	2624980000	110,00 €	1
PRO COM IO-LINK	IO-LINK Haberleşme Modülü	2587360000	110,00 €	1

Tip	Açıklama	Sipariş No	Fiyat/Birim	Ambalaj
maxGUARD Elektronik Sigorta Modülleri				
maxGUARD Besleme Modülleri				
AMG FIM-0	18 ... 31.2 V DC, 40A Pasif Dağıtım Bloğu	2081870000	12,50 €	1
AMG FIM-C	18 ... 31.2 V DC, 40A Dağıtım Bloğu, Alarm ve Reset Fonksiyonlu	2081880000	50,00 €	1
AMG FIM-0 Ex	18 ... 31.2 V DC, 40A Pasif Dağıtım Bloğu Ex	2082530000	13,00 €	1
AMG FIM-C Ex	18 ... 31.2 V DC, 40A Dağıtım Bloğu, Alarm ve Reset Fonksiyonlu Ex	2082540000	56,00 €	1

Tip	Açıklama	Sipariş No	Fiyat/Birim	Ambalaj
maxGUARD Elektronik Sigorta Modülleri				
AMG ELM-1F	1A Sabit Değer	2080420000	55,00 €	1
AMG ELM-2F	2A Sabit Değer	2080480000	48,00 €	1
AMG ELM-4F	4A Sabit Değer	2080490000	56,00 €	1
AMG ELM-6F	6A Sabit Değer	2080500000	56,00 €	1
AMG ELM-8F	8A Sabit Değer	2080600000	56,00 €	1
AMG ELM-10F	10A Sabit Değer	2080650000	56,00 €	1
AMG ELM-Q2244	4 Kanal 2 x 2A, 2 x 4A	2081650000	155,00 €	1
AMG ELM-Q4444	4 Kanal 4 x 4A	2080880000	155,00 €	1
AMG ELM-Q6666	4 Kanal 4 x 6A	2080920000	185,00 €	1
AMG ELM-1F CL2	1A Sabit Değer, Class 2 aproved	2491270000	60,00 €	1

Tip	Açıklama	Sipariş No	Fiyat/Birim	Ambalaj
AMG ELM-2F CL2	2A Sabit Değer, Class 2 aproved	2491280000	60,00 €	1
AMG ELM-4F CL2	4A Sabit Değer, Class 2 aproved	2491290000	60,00 €	1
AMG ELM-6	6A'e Kadar Ayarlanabilir	2080360000	67,00 €	1
AMG ELM-12	12A'e Kadar Ayarlanabilir	2080410000	75,00 €	1
AMG ELM-1F EX	1A Sabit Değer Ex	2082040000	60,00 €	1
AMG ELM-2F EX	2A Sabit Değer Ex	2082050000	60,00 €	1
AMG ELM-4F EX	4A Sabit Değer Ex	2082060000	55,45 €	1
AMG ELM-6F EX	6A Sabit Değer Ex	2082310000	64,00 €	1
AMG ELM-8F EX	8A Sabit Değer Ex	2082320000	64,05 €	1
AMG ELM-10F EX	10A Sabit Değer Ex	2082430000	68,00 €	1
AMG ELM-6 EX	6A'e Kadar Ayarlanabilir Ex	2082000000	83,00 €	1
AMG ELM-12 EX	12A'e Kadar Ayarlanabilir Ex	2082010000	88,00 €	1
maxGUARD Elektronik Yük İzleme				
AMG ELM-6D CO	6A röle çıkışlı	2082440000	95,00 €	1
AMG ELM-10D CO	10A röle çıkışlı	2082470000	100,00 €	1
maxGUARD Potansiyel Dağıtım Klemensleri				
AMG DIS	Ölçme Ayırma Klemensi	2123050000	8,00 €	10
AMG MD	4 x Negatif	2122930000	3,80 €	10
AMG OD	2 x Pozitif, 2 x Negatif	2122910000	3,80 €	10
AMG PD	4 x Pozitif	2122920000	3,80 €	10
AMG OD EX	2 x Pozitif, 2 x Negatif Ex	2495090000	5,00 €	10
AMG PD EX	4 x Pozitif Ex	2495070000	5,00 €	10
AMG MD EX	4 x Negatif Ex	2495040000	5,00 €	10
AMG XMD EX	4 x Negatif Ex	2495080000	5,50 €	10
AMG DIS EX	Ölçme Ayırma Klemensi Ex	2495100000	9,50 €	10
maxGUARD Alarm Modülü				
AMG AM	(2 x NO)	2081890000	54,00 €	1
AMG AM CO	(2 x NO) Ex	2082770000	56,00 €	1
maxGUARD Kontrol Modülü				
AMG CM	Operasyon duruş ve erken uyarı modülü	2081900000	50,00 €	1
AMG CM EX	Operasyon duruş ve erken uyarı modülü Ex	2083360000	56,00 €	1
maxGUARD Aksesuarları				
AMG PP	Ayırma Plakası	2123000000	2,30 €	40
AMG EP	Sonlandırma Plakası	2495380000	3,90 €	30
Turuncu Tarak Köprü				
ZQV 4N/2	2 pole	1527930000	0,72 €	60
ZQV 4N/3	3 pole	1527940000	1,30 €	60
ZQV 4N/4	4 pole	1527970000	1,95 €	60
ZQV 4N/5	5 pole	1527980000	2,55 €	60
ZQV 4N/6	6 pole	1527990000	3,15 €	20
ZQV 4N/7	7 pole	1528020000	3,75 €	20
ZQV 4N/8	8 pole	1528030000	4,40 €	20
ZQV 4N/9	9 pole	1528070000	4,95 €	20
ZQV 4N/10	10 pole	1528090000	5,70 €	20
ZQV 4N/50	50 pole	1528130000	32,60 €	5
Mavi Tarak Köprü				
ZQV 4N/2 BL	2 pole	1528040000	0,71 €	60
ZQV 4N/3 BL	3 pole	1528080000	1,25 €	60
ZQV 4N/4 BL	4 pole	1528120000	1,90 €	60
ZQV 4N/5 BL	5 pole	1528140000	2,50 €	60



AMG ELM-6D CO



AMG OD



AMG AM



ZQV 4N/4



ZQV 4N/4 BL



ZQV 4N/4



PRO PM 35W 5V 7A



PRO PM 75W 12V 6A



PRO PM 100W 12V 8.5A



PRO PM 150W 24V 6.5A



PRO PM 250W 12V 21A



PRO PM 350W 48V 7.3A

Tip	Açıklama	Sipariş No	Fiyat/Birim	Ambalaj
ZQV 4N/6 BL	6 pole	1528170000	3,10 €	20
ZQV 4N/7 BL	7 pole	1528180000	3,65 €	20
ZQV 4N/8 BL	8 pole	1528190000	4,30 €	20
ZQV 4N/9 BL	9 pole	1528220000	4,85 €	20
ZQV 4N/10 BL	10 pole	1528230000	5,55 €	20
ZQV 4N/50 BL	50 pole	1528240000	31,75 €	5

Kırmızı Tarak Köprü

ZQV 4N/2	2 pole	2460450000	0,71 €	60
ZQV 4N/3	3 pole	2460810000	1,25 €	60
ZQV 4N/4	4 pole	2460800000	1,90 €	60
ZQV 4N/5	5 pole	2460790000	2,50 €	60
ZQV 4N/6	6 pole	2460780000	3,10 €	20
ZQV 4N/7	7 pole	2460770000	3,65 €	20
ZQV 4N/8	8 pole	2460760000	4,30 €	20
ZQV 4N/9	9 pole	2460750000	4,85 €	20
ZQV 4N/10	10 pole	2460740000	5,55 €	20
ZQV 4N/50	50 pole	2460730000	31,75 €	5

Tip	Giriş	Çıkış	Sipariş No	Fiyat/Birim	Ambalaj
-----	-------	-------	------------	-------------	---------

PRO PM

Tek Faz 35W Sistemler

* PRO PM 35W 5V 7A	90~264V AC	5V DC / /7A	2660200277	34,00 €	1
* PRO PM 35W 12V 3A	90~264V AC	12V DC / /3A	2660200278	32,00 €	1
* PRO PM 35W 24V 1.5A	90~264V AC	24V DC / 1.5A	2660200279	32,00 €	1
* PRO PM 35W 48V 0.75A	90~264V AC	48V DC / 0.75A	2660200280	32,00 €	1

Tek Faz 75W Sistemler

* PRO PM 75W 5V 14A	90~264V AC	5V DC / 14A	2660200281	42,00 €	1
* PRO PM 75W 12V 6A	90~264V AC	12V DC / 6A	2660200282	38,00 €	1
* PRO PM 75W 24V 3.2A	90~264V AC	24V DC / 3.2A	2660200283	37,00 €	1
* PRO PM 75W 48V 1.6A	90~264V AC	48V DC / 1.6A	2660200284	38,00 €	1

Tek Faz 100W Sistemler

* PRO PM 100W 12V 8.5A	90~264V AC	12V DC / 8.5A	2660200285	44,00 €	1
* PRO PM 100W 24V 4.5A	90~264V AC	24V DC / 4.5A	2660200286	44,00 €	1
* PRO PM 100W 48V 2.3A	90~264V AC	48V DC / 2.3A	2660200287	44,00 €	1

Tek Faz 150W Sistemler

* PRO PM 150W 12V 12.5A	90~132 / 180~264V AC (Switch ile)	12V DC / 12.5A	2660200288	54,00 €	1
* PRO PM 150W 24V 6.5A	90~132 / 180~264V AC (Switch ile)	24V DC / 6.5A	2660200289	52,00 €	1
* PRO PM 150W 48V 3.3A	90~132 / 180~264V AC (Switch ile)	48V DC / 3.3A	2660200290	54,00 €	1

Tek Faz 250W Sistemler

* PRO PM 250W 12V 21A	90~264V AC	12V DC / 21A	2660200291	93,00 €	1
* PRO PM 250W 24V 10.5A	90~264V AC	24V DC / 10.5A	2660200292	90,00 €	1
* PRO PM 250W 48V 5.2A	90~264V AC	48V DC / 5.2A	2660200293	93,00 €	1

Tek Faz 350W Sistemler

* PRO PM 350W 24V 14.6A	90~264V AC	24V DC / 14.6A	2660200294	100,00 €	1
* PRO PM 350W 48V 7.3A	90~264V AC	48V DC / 7.3A	2660200295	105,00 €	1

Aşırı Gerilim Koruma Modülleri

Weidmüller aşırı gerilim koruma modülleri normal değerleri aşan gerilim piklerini sınır noktasına ulaşmadan çalışma gerilimine indirir. İzolasyon koordinasyonu DIN VDE 0110 standartlarında belirtilen değerlerden daha iyi değerlere sahiptir. İyi bir aşırı gerilim koruma modülü şu kriterlerden belli olur:

- Hızlı reaksiyon
- Yıldırım akımı taşıma kapasitesi
- Çok az artık gerilim

Weidmüller bu kriterleri tamamıyla karşılayan ürünler imal eder. Ürünler, kullanılacak yere göre tek bir komponent, ya da bu komponentlerin kombinasyonlarından oluşur.

Aşırı gerilim koruma sınıfı Tip 1

Ana trafolara tesis edilir. Yıldırım düştüğü zaman kendilerinden sonra gelen ekipmanları korur.

Aşırı gerilim koruma sınıfı Tip 2

Kullanım yeri alt dağıtım panelleridir. Uzak yıldırım etkilerine ve şebekeden gelen piklere karşı etkilidir.

Aşırı gerilim koruma sınıfı Tip 3

Son cihazların korunması için kullanılır. Koruma seviyeleri daha hassastır.

Tamamıyla bir koruma sağlamak için bütün riskleri göz önünde bulundurmamak gerekir. En son cihaza yapılan koruma hiçbir zaman yakın yıldırıma karşı koruma sağlamaz

Aşırı Gerilim Koruma Modüllerinin Ölçü Kontrol Devrelerinde Kullanımı (MSR)

Weidmüller ölçü kontrol devreleri için koruma modüllerini ilk olarak 20 yıl önce üretti. Değişik gerilim aşma komponentleri kullanılarak sürekli geliştirilen ürünler sayesinde Weidmüller çok kapsamlı çözümler sunmaktadır. Ürün portföyünde klemenslere entegre edilmiş, vidalı, yaylı veya push in bağlantı teknolojilerine sahip çok sayıda alternatifler bulunmaktadır.

Uygulamalar:

- 0 (4)-20 mA Analog sinyaller
- 0-10V Analog sinyaller
- Digital sinyaller
- Analog şalt sinyaller



Aşırı Gerilim Koruma Modülleri



VPU I 3 LCF 280V/25KA



VPU AC II 1 300/50



VPU AC II 3+1 300/50



VPU III R 230V/6KV AC

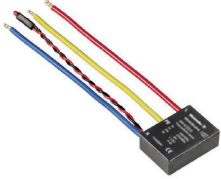

VPU III SO LD+A



BNC Connector / M-F



VARIRECTOR LOGGER 30

Tip	Açıklama	Sipariş No	Fiyat/Birim	Ambalaj
Class I+II (B+C)				
VPU I 1 R LCF 280V/25KA	8/20 µs deşarj akım:25kA, 1 faz	1351570000	300,00 €	1
VPU I 1+1 R LCF 280V/25KA	8/20 µs deşarj akım:25kA, 1 faz+ 1 Nötr	1351740000	560,00 €	1
VPU I 3 R LCF 280V/25KA	8/20 µs deşarj akım:25kA, 3 faz	1351670000	900,00 €	1
VPU I 3+1 R LCF 280V/25KA	8/20 µs deşarj akım:25kA, 3 faz+1 Nötr	1351770000	1.250,00 €	1
VPU I 1 LCF 280V/35KA	10/350 µs deşarj akım:35kA	1351350000	330,00 €	1
VPU I 1 N-PE 260V/100KA	N-PE,8/20µs deşarj akım:100kA	1351920000	290,00 €	1
VPU I 3 LCF 280V/25KA	8/20 µs deşarj akım:25kA, 3 faz,Tip I+II/Röle çıkışı yok	1351690000	875,00 €	1
VPU I 3+1 LCF 280V/25KA	8/20 µs deşarj akım:25kA, 3 faz+ 1 Nötr,Tip I+II/Röle çıkışı yok	1351780000	1.200,00 €	1
VPU I 1 R 280V/12,5KA	10/350 µs deşarj akım:12,5kA, 1 faz,Tip I+II, Röle Çıkışlı	1352140000	135,00 €	1
VPU I 2 R 280V/12,5KA	10/350 µs deşarj akım:12,5kA, 2 faz,Tip I+II, Röle Çıkışlı	1352170000	250,00 €	1
VPU I 3 R 280V/12,5KA	10/350 µs deşarj akım:12,5kA, 3 faz,Tip I+II, Röle Çıkışlı	1352220000	340,00 €	1
VPU I 4 R 280V/12,5KA	10/350 µs deşarj akım:12,5kA, 4 faz,Tip I+II, Röle Çıkışlı	1352190000	385,00 €	1
VPU I 1 280V/12,5KA	10/350 µs deşarj akım:12,5kA, 1 faz,Tip I+II, Röle Çıkışı yok	1352130000	115,00 €	1
VPU I 2 280V/12,5KA	10/350 µs deşarj akım:12,5kA, 2 faz,Tip I+II, Röle Çıkışı yok	1352150000	220,00 €	1
VPU I 3 280V/12,5KA	10/350 µs deşarj akım:12,5kA, 3 faz,Tip I+II, Röle Çıkışı yok	1352200000	300,00 €	1
VPU I 4 280V/12,5KA	10/350 µs deşarj akım:12,5kA, 4 faz,Tip I+II, Röle Çıkışı yok	1352180000	370,00 €	1
VPU I 3+1 280V/12,5KA	10/350 µs deşarj akım:12,5kA, 3 faz+ 1 Nötr,Tip I+II, Röle Çıkışı yok	1352230000	440,00 €	1
VPU I 3+1 R 280V/12,5KA	10/350 µs deşarj akım:12,5kA, 3 faz+ 1 Nötr,Tip I+II, Röle Çıkışlı	1352240000	490,00 €	1
Class II (C Sınıfı)				
VPU AC II 1 R 300/50	8/20 µs deşarj akım:20kA, 1 faz, Tip II, Röle çıkışlı	2591030000	68,00 €	1
VPU AC II 2 R 300/50	8/20 µs deşarj akım:20kA, 2 faz, Tip II, Röle çıkışlı	2591050000	120,00 €	1
VPU AC II 3 R 300/50	8/20 µs deşarj akım:20kA, 3 faz, Tip II, Röle çıkışlı	2591170000	185,00 €	1
VPU AC II 4 R 300/50	8/20 µs deşarj akım:20kA, 4 faz, Tip II, Röle çıkışlı	2591150000	200,00 €	1
VPU AC II 1 300/50	8/20 µs deşarj akım:20kA, 1 faz, Tip II, Röle çıkışı yok	2591020000	49,00 €	1
VPU AC II 2 300/50	8/20 µs deşarj akım:20kA, 2 faz, Tip II, Röle çıkışı yok	2591040000	110,00 €	1
VPU AC II 3 300/50	8/20 µs deşarj akım:20kA, 3 faz, Tip II, Röle çıkışı yok	2591160000	155,00 €	1
VPU AC II 4 300/50	8/20 µs deşarj akım:20kA, 4 faz, Tip II, Röle çıkışı yok	2591140000	182,00 €	1
Class II (C Sınıfı) TN ve TT sistem				
VPU AC II 1+1 R 300/50	8/20 µs deşarj akım:20kA, 1 faz + 1 Nötr, Tip II, Röle çıkışlı	2591070000	125,00 €	1
VPU AC II 3+1 R 300/50	8/20 µs deşarj akım:20kA, 3 faz + 1 Nötr, Tip II, Röle çıkışlı	2591090000	205,00 €	1
VPU AC II 1+1 300/50	8/20 µs deşarj akım:20kA, 1 faz + 1 Nötr, Tip II, Röle çıkışı yok	2591060000	100,00 €	1
VPU AC II 3+1 300/50	8/20 µs deşarj akım:20kA, 3 faz + 1 Nötr, Tip II, Röle çıkışı yok	2591080000	180,00 €	1
Class III (D Sınıfı)				
VPU III R 230V/6KV AC	8/20 µs deşarj akım:3kA,230VAC, Tip III	1351650000	98,55 €	1
VPU III R 120V/6KV AC/DC	8/20 µs deşarj akım:3kA,120VAC/DC, Tip III	1351630000	98,00 €	1
VPU III R 48V/4KV AC/DC	8/20 µs deşarj akım:2kA,48VAC/DC, Tip III	1351600000	98,00 €	1
VPU III R 24V/4KV AC/DC	8/20 µs deşarj akım:2kA,24VAC/DC, Tip III	1351580000	92,40 €	1
VPU III R 12V/4KV AC/DC	8/20 µs deşarj akım:2kA,12VAC/DC, Tip III	1351550000	98,00 €	1
Class III (D Sınıfı) Seyyar Tip				
VPU III SO LD+A	Tip III priz koruma, akustik alarm	1351700000	65,00 €	1
VPU III SO LD	Tip III priz koruma	1351680000	60,00 €	1
Koaksiyel Kablolar İçin Yıldırım Korumalar				
BNC Connector / M-F	Video, 8/20 µs deşarj akım:20kA	8947820000	140,00 €	1
N Connector / M-F	GSM, 8/20 µs deşarj akım:20kA	8947830000	180,00 €	1
F Connector / M-F	SAT, 8/20 µs deşarj akım:20kA	8947840000	164,00 €	1
Aşırı Gerilim İzleme Modülü				
VARIRECTOR LOGGER 30	LCD, max. puls sayısı: 80, 8/20 µs max. deşarj akım dayanımı 40kA	1428780000	592,00 €	1



VSPC 1CL 24VDC R

Tip	Açıklama	Sipariş No	Fiyat/Birim	Ambalaj
Analog Sinyaller İçin Ani Aşırı Gerilim Korumalar				
VSPC 1CL 5VDC R	20 kA, 1 Kanal, Alarm	8951530000	80,00 €	1
VSPC 1CL 12VDC R	20 kA, 1 Kanal, Alarm	8951540000	80,00 €	1
VSPC 1CL 24VDC R	20 kA, 1 Kanal, Alarm	8951550000	80,00 €	1
VSPC 1CL 24VAC R	20 kA, 1 Kanal, Alarm	8951560000	80,00 €	1
VSPC 2CL 5VDC R	20 kA, 2 Kanal, Alarm	8951460000	105,00 €	1
VSPC 2CL 12VDC R	20 kA, 2 Kanal, Alarm	8951470000	105,00 €	1
VSPC 2CL 24VDC R	20 kA, 2 Kanal, Alarm	8951480000	105,00 €	1
VSPC 1CL 5VDC	20 kA, 1 Kanal	8924420000	55,00 €	1
VSPC 1CL 12VDC	20 kA, 1 Kanal	8924450000	55,00 €	1
VSPC 1CL 24VDC	20 kA, 1 Kanal	8924480000	55,00 €	1
VSPC 1CL 24VAC	20 kA, 1 Kanal	8924500000	55,00 €	1
VSPC 1CL 48VAC	20 kA, 1 Kanal	8924520000	55,00 €	1
VSPC 1CL 60VAC	20 kA, 1 Kanal	8924530000	55,00 €	1
VSPC 2CL 5VDC	20 kA, 2 Kanal	8924400000	80,00 €	1
VSPC 2CL 12VDC	20 kA, 2 Kanal	8924440000	90,00 €	1
VSPC 2CL 24VDC	20 kA, 2 Kanal	8924470000	84,00 €	1
VSPC 2CL 24VAC	20 kA, 2 Kanal	8924490000	80,00 €	1
VSPC 2CL 48VAC	20 kA, 2 Kanal	8951490000	80,00 €	1
VSPC BASE 1CL R	1 Kanal, Alarm, Doğrudan Topraklama	8951730000	49,50 €	1
VSPC BASE 1CL FG R	1 Kanal, Alarm Dolaylı Topraklama	8951740000	60,00 €	1
VSPC BASE 1CL	1 Kanal, Doğrudan Topraklama	8924730000	36,90 €	1
VSPC BASE 1CL FG	1 Kanal, Spark Gap ile Doğrudan	8924290000	43,30 €	1
VSPC BASE 2CL R	2 Kanal, Alarm, Doğrudan Topraklama	8951710000	60,00 €	1
VSPC BASE 2CL FG R	2 Kanal, Alarm Dolaylı Topraklama	8951720000	65,00 €	1
VSPC BASE 2CL	2 Kanal, Doğrudan Topraklama	8924710000	45,00 €	1
VSPC BASE 2CL FG	2 Kanal Spark Gap ile Doğrudan	8924270000	53,00 €	1
Dijital Sinyal İçin Ani Aşırı Gerilim Korumalar				
VSPC 2SL 5VDC R	20 kA, 2 Kanal, Alarm / 5 V DC / 300 mA	8951610000	90,00 €	1
VSPC 2SL 12VDC R	20 kA, 2 Kanal, Alarm / 12 V DC / 300 mA	8951620000	90,00 €	1
VSPC 2SL 24VDC R	20 kA, 2 Kanal, Alarm / 24 V DC / 300 mA	8951630000	90,00 €	1
VSPC 2SL 24VAC R	20 kA, 2 Kanal, Alarm / 24 V AC / 300 mA	8951640000	90,00 €	1
VSPC 4SL 5VDC R	20 kA, 4 Kanal, Alarm / 5 V DC / 350 mA	8951570000	130,00 €	1
VSPC 4SL 12VDC R	20 kA, 4 Kanal, Alarm / 12 V DC / 300 mA	8951580000	134,00 €	1
VSPC 4SL 24VDC R	20 kA, 4 Kanal, Alarm / 24 V DC / 300 mA	8951590000	134,00 €	1
VSPC 4SL 24VAC R	20 kA, 4 Kanal, Alarm / 24 V AC / 300 mA	8951600000	134,00 €	1
VSPC 2SL 5VDC	20 kA, 2 Kanal / 5 V DC / 300 mA	8924210000	65,00 €	1
VSPC 2SL 12VDC	20 kA, 2 Kanal / 12 V DC / 300 mA	8924230000	65,00 €	1
VSPC 2SL 24VDC	20 kA, 2 Kanal / 24 V DC / 300 mA	8924330000	65,00 €	1
VSPC 2SL 24VAC	20 kA, 2 Kanal / 24 V AC / 300 mA	8924350000	64,00 €	1
VSPC 2SL 48VAC	20 kA, 2 Kanal / 48 V AC / 250 mA	8924370000	64,00 €	1
VSPC 4SL 5VDC	20 kA, 4 Kanal / 5 V DC / 350 mA	8924200000	100,00 €	1
VSPC 4SL 12VDC	20 kA, 4 Kanal / 12 V DC / 300 mA	8924220000	100,00 €	1
VSPC 4SL 24VDC	20 kA, 4 Kanal / 24 V DC / 300 mA	8924320000	100,00 €	1
VSPC 4SL 24VAC	20 kA, 4 Kanal / 24 V AC / 300 mA	8924340000	100,00 €	1
VSPC 4SL 48VAC	20 kA, 4 Kanal / 48 V AC / 250 mA	8924360000	95,00 €	1
VSPC 4SL 60VAC	20 kA, 4 Kanal / 60 V AC / 200 mA	8924380000	95,00 €	1
VSPC BASE 2SL R	2 Kanal, Alarm, Doğrudan Topraklama, Taban	8951770000	49,40 €	1
VSPC BASE 2SL FG R	2 Kanal, Alarm Dolaylı Topraklama, Taban	8951780000	60,00 €	1
VSPC BASE 2SL	2 Kanal, Spark Gap ile Dolaylı, Taban	8924720000	36,90 €	1
VSPC BASE 2SL FG	2 Kanal, Doğrudan Topraklama, Taban	8924280000	43,30 €	1



VSPC 2SL 5VDC R

Serinin devamı sayfa 128

Aşırı Gerilim Koruma Modülleri



MCZ OVP HF 5V 0,3A



VSPC 1CL 5VDC EX



VDATA CAT6



JPOVP RJ45 CAT6 IP20



V-TEST



V-TEST II

Tip	Açıklama	Sipariş No	Fiyat/Birim	Ambalaj
VSPC BASE 4SL R	4 Kanal, Alarm Doğrudan Topraklama, Taban	8951750000	60,00 €	1
VSPC BASE 4SL FG R	4 Kanal, Alarm Dolaylı Topraklama, Taban	8951760000	65,00 €	1
VSPC BASE 4SL	4 Kanal, Doğrudan Topraklama, Taban	8924700000	45,00 €	1
VSPC BASE 4SL FG	4 Kanal, Spark Gap ile Dolaylı, Taban	8924260000	53,00 €	1

MCZ Serisi Yıldırım Korumalar

MCZ OVP HF 5V 0,3A	5 V UC / 0,3 A	8948620000	55,00 €	10
MCZ OVP HF 12V 0,3A	12 V UC / 0,3A	8948610000	55,00 €	10
MCZ OVP HF 24V 0,3A	24 V UC / 0,3 A	8948600000	55,00 €	10
MCZ OVP CL 24VDC 0,5A	24 V DC / 0,5 A	8448920000	47,00 €	10
MCZ OVP CL 24VAC 0,5A	24 V AC / 0,5 A	8472880000	55,00 €	10
MCZ OVP CL 24VUC 1,25A	24 V UC / 1,25 A	8448960000	46,00 €	10
MCZ OVP CL 48VUC 0,5A	48 V UC / 0,5 A	8449000000	55,00 €	10
MCZ OVP CL 48VUC 1,25A	48 V UC / 1,25 A	8449040000	62,00 €	10
MCZ OVP CL FG 24VUC 0,5A	24 V UC / 0,5 A	8704240000	61,60 €	10
MCZ OVP SL 24VDC 0,5A	24 V DC / 0,5 A	8448940000	47,00 €	10
MCZ OVP SL 24VUC 1,25A	24 V UC / 1,25 A	8448970000	46,00 €	10
MCZ OVP SL 48VUC 0,5A	48 V UC / 0,5 A	8449030000	55,00 €	10
MCZ OVP SL 48VUC 1,25A	48 V UC / 1,25 A	8449050000	54,00 €	10
MCZ OVP SL FG 24VUC 0,5A	24 V UC / 0,5 A	8823280000	55,00 €	10
MCZ OVP VARISTOR S10K30	24 V AC / 24 V DC / 16 A	8449140000	29,00 €	10
MCZ OVP TAZ DIODE 24VDC	24 V DC / 16 A	8449150000	29,00 €	10
MCZ OVP TAZ DIODE 24VUC	24 V UC / 16 A	8449160000	28,00 €	10

Varitector - Patlayıcı Ortamlar için Ani Aşırı Gerilim Korumaları

Analog Sinyal Korumaları

VSPC 1CL 5VDC EX	20 kA, 1 Kanal, 5Vdc	8953660000	55,00 €	1
VSPC 1CL 12VDC EX	20 kA, 1 Kanal, 12Vdc	8953590000	55,00 €	1
VSPC 1CL 24VDC EX	20 kA, 1 Kanal, 24Vdc	8953600000	55,00 €	1
VSPC 2CL 24VDC EX	20 kA, 2 Kanal, 24Vdc	8953720000	80,00 €	1
VSPC BASE 1CL FG EX	1 Kanal, Taban	8951810000	41,00 €	1
VSPC BASE 2CL FG EX	2 Kanal, Taban	8951820000	48,00 €	1

Dijital Sinyal Korumaları

VSPC 2SL 12VDC EX	20 kA, 2 Kanal, 12VDC	8953620000	63,00 €	1
VSPC 2SL 24VDC EX	20 kA, 2 Kanal, 24VDC	8953670000	63,00 €	1
VSPC 2SL 48VAC EX	20 kA, 2 Kanal, 48VDC	8953640000	63,00 €	1
VSPC 4SL 12VDC EX	20 kA, 4 Kanal, 12 VDC	1161170000	100,00 €	1
VSPC 4SL 24VDC EX	20 kA, 4 Kanal, 24VDC	1161190000	100,00 €	1
VSPC 4SL 24VAC EX	20 kA, 4 Kanal, 48VAC	1161180000	85,00 €	1
VSPC BASE 2SL FG EX	2 Kanal, Taban	8951830000	40,00 €	1
VSPC BASE 4SL FG EX	4 Kanal, Taban	8951840000	48,00 €	1

Cat 6 RJ45 Aşırı Gerilim Koruma

VDATA CAT6	Data hatları için aşırı gerilim koruma modülü	1348590000	190,00 €	1
------------	-----------------------------------------------	------------	----------	---

JACKPAC IP68 Sinyal Dönüştürücüler

JPOVP RJ45 CAT6 IP20	Hazır Kablolulu RJ45 Koruma modülü (3m kablo)	8805550000	180,00 €	1
----------------------	-----------------------------------------------	------------	----------	---

V-Test Cihazları

V-TEST	VPU I ve VPU II serileri için	8951860000	2.307,00 €	1
* V-TEST II	VPU AC ve VPU PV serileri için	2661040000	7.900,00 €	1

PV Sistemler için Ürünler ve Çözümler





PV-STICK SET



PV-STICK - VPE10



BUGH WM4 C BT



VPU PV I+II 3 1000



VPU PV II 3 R 1500



Tip	Açıklama	Kablo Kesiti	Sipariş No	Fiyat/Birim	Ambalaj
PV STICK Konnektörler					
PV-STICK SET	PV-Stick Erkek-Dişi Set	4mm ² - 6 mm ² kablo kesitine uygun	1422030000	9,40 €	1
PV-STICK + VPE10	PV-Stick Dişi 10'lu paket	4mm ² - 6 mm ² kablo kesitine uygun	1303450000	4,60 €	10
PV-STICK - VPE10	PV-Stick Erkek 10'lu paket	4mm ² - 6 mm ² kablo kesitine uygun	1303490000	4,60 €	10
PV-STICK + VPE50	PV-Stick Dişi 50'li paket	4mm ² - 6 mm ² kablo kesitine uygun	1303460000	4,60 €	50
PV-STICK - VPE50	PV-Stick Erkek 50'li paket	4mm ² - 6 mm ² kablo kesitine uygun	1303500000	4,60 €	50
PV-STICK + VPE200	PV-Stick Dişi 200'lü paket	4mm ² - 6 mm ² kablo kesitine uygun	1303470000	4,60 €	200
PV-STICK - VPE200	PV-Stick Erkek 200'lü paket	4mm ² - 6 mm ² kablo kesitine uygun	1303510000	4,60 €	200

Not: PV Stick ile el aleti gerektirmeyen ve hızlı bağlantı

WM4C PV Saha Konnektörleri

BUGH WM4 C BT	Dişi Konnektör	4mm ² - 6 mm ² kablo kesitine uygun	1530690000	1,50 €	100
SFGH WM4 C BT	Erkek Konnektör	4mm ² - 6 mm ² kablo kesitine uygun	1530700000	1,60 €	100
SFKO WM4 C BT	Erkek Kontak	4mm ² - 6 mm ² kablo kesitine uygun	1530680000	1,50 €	100
BUKO WM4 C BT	Dişi Kontak	4mm ² - 6 mm ² kablo kesitine uygun	1530670000	1,50 €	100

Hızlı ve Güvenilir Bağlantı / 30A kadar nominal akımlı yükler / TÜV sertifikalı ve en son DIN EN 50521 standardı ile uyumlu

WM4C PV Combiner Box Konnektörleri

BUGH BOX WM4 C BT	Dişi Konnektör	4mm ² - 6 mm ² kablo kesitine uygun	1530630000	1,50 €	100
SFGH BOX WM4 C BT	Erkek Konnektör	4mm ² - 6 mm ² kablo kesitine uygun	1530640000	1,50 €	100
SFKO WM4 C BT	Erkek Kontak	4mm ² - 6 mm ² kablo kesitine uygun	1530680000	1,50 €	100
BUKO WM4 C BT	Dişi Kontak	4mm ² - 6 mm ² kablo kesitine uygun	1530670000	1,50 €	100

Tip	Açıklama	Sipariş No	Fiyat/Birim	Ambalaj
PV Parafudrlar				
VPU PV II 3 1000	PV Parafudr, Tip II, 1100 V DC, 40kA	2530550000	115,00 €	1
VPU PV II 3 R 1000	PV Parafudr, Tip II 1100 V DC, 40kA, remote sinyalli	2530180000	125,00 €	1
VPU PV I+II 3 1000	PV Parafudr, Tip I+II, 1100 V DC, 40kA	2530610000	240,00 €	1
VPU PV I+II 3 R 1000	PV Parafudr, Tip I+II 1100 V DC, 40kA, remote sinyalli	2530620000	255,00 €	1
VPU PV II 3 1500	PV Parafudr, Tip II 1500V DC, 30kA, limp: 5kA	2530640000	155,00 €	1
VPU PV II 3 R 1500	PV Parafudr, Tip II 1500V DC, 30kA, limp: 5kA, remote sinyalli	2530650000	170,00 €	1
VPU PV I+II 3 1500	PV Parafudr, Tip I+II 1500 V DC, 30 kA, limp: 5kA	2530580000	260,00 €	1
VPU PV I+II 3 R 1500	PV Parafudr, Tip I+II 1500 V DC, 30 kA, limp: 5kA, remote sinyalli	2530590000	275,00 €	1

PV Uygulamalarına Özel 1500V Sigorta Yuvası

FUSEHOLDER WSFH 10X85 1K5V	gPV 10x85 sigorta yuvası 1500VDC	4000002613	7,850 €	10
FUSE WSFL 10X85 15A 1K5V GPV	15A gPV 1500VDC 10x85 sigorta	4000002597	7,850 €	10
FUSE WSFL 10X85 20A 1K5V GPV	20A gPV 1500VDC 10x85 sigorta	4000002610	7,850 €	10
FUSE WSFL 10X85 25A 1K5V GPV	25A gPV 1500VDC 10x85 sigorta	4000002611	10,650 €	10
FUSE WSFL 10X85 32A 1K5V GPV	32A gPV 1500VDC 10x85 sigorta	4000002612	10,650 €	10

İzleme Sistemi

TC 16i+ 1K5 (standalone)	TC 16i+ 1K5 (standalone)	2433950000	650,00 €	1
TC BKE 1k5.4 (standalone)	BKE PV 1500V Güç Kaynağı	7791400879	404,00 €	1

1 String için 30A DC / Modbus RTU over RS-485 / Analog ve Dijital girişler / Şönt Rezistans

PV El Aletleri ve Aksesuarlar

MULTITOOL PV SET	Konnektör Sıkıcı	2771530000	38,000 €	
multi-stripax PV	Kablo Soyucu	1190490000	620,00 €	1
CTF PV WM4	Kontak Sıkma Pensesi	1222870000	790,00 €	1
VSSO WM4 C	Erkek ve Dişi Gövdeleri için Üniversal Toz Kapağı (Toz Tapası)	1254870000	0,98 €	100



PV 224S0F0C15V00-3TXPX15PWW



PV Next PVN1M1I3SXFV10-OTXPX10



PV Next PVN1M2I6SXFV20-OTXPX10

Tip	Açıklama	Sipariş No	Fiyat/Birim	Ambalaj
Saha Uygulamaları için Combiner Box Çözümleri				
DC Combiner Box	Müşteriye özel dizayn Combiner Box	Sorunuz	Sorunuz	Sorunuz
* DC Combiner Box PV 216S0F0C-15V003T7P015PWW	1500VDC İzlemeli 16 girişli Sigortalı Tip II Parafudrlu Combiner Box	Sorunuz	Sorunuz	Sorunuz
* DC Combiner Box PV 216S0F0C-15V003TXPX15PWW	1500VDC İzlemesiz 16 girişli Sigortalı Tip II Parafudrlu Combiner Box	Sorunuz	Sorunuz	Sorunuz
* DC Combiner Box PV 224S0F0C-15V003T7P015PWW	1500VDC İzlemeli 24 girişli Sigortalı Tip II Parafudrlu Combiner Box	Sorunuz	Sorunuz	Sorunuz
* DC Combiner Box PV 224S0F0C-15V003TXPX15PWW	1500VDC İzlemesiz 24 girişli Sigortalı Tip II Parafudrlu Combiner Box	Sorunuz	Sorunuz	Sorunuz
Çatı Uygulamaları için Combiner Box Çözümleri				
* PV Next PVN1M1I3SXFV10-OTXPX10	Tip I Parafudrlu 3 giriş 3 çıkış Sigortasız 1 MMPT	2683110000	610,00 €	1
* PV Next PVN1M2I6SXFV10-OTXPX10	Tip I Parafudrlu 3 giriş 3 çıkış Sigortasız 2 MMPT	2683120000	1.117,00 €	1
* PV Next PVN1M3I9SXFV10-OTXPX10	Tip I Parafudrlu 3 giriş 3 çıkış Sigortasız 3 MMPT	2683130000	1.622,00 €	1
* PV Next PVN1M1I3SXFV20-OTXPX10	Tip II Parafudrlu 3 giriş 3 çıkış Sigortasız 1 MMPT	2683310000	512,00 €	1
* PV Next PVN1M2I6SXFV20-OTXPX10	Tip II Parafudrlu 3 giriş 3 çıkış Sigortasız 2 MMPT	2683320000	943,00 €	1
* PV Next PVN1M3I9SXFV20-OTXPX10	Tip II Parafudrlu 3 giriş 3 çıkış Sigortasız 3 MMPT	2683330000	1.335,00 €	1

Sigortalı ve yük kesicili versiyonlar için bizimle iletişime geçiniz.



Elektrikli Araç Şarj İstasyonu için Ürünler ve Çözümler



Weidmüller 

Bireysel zorluklar için akıllı şarj çözümler

Akıllı ve ağa bağlanabilir şarj kutusu ailesi AC SMART

AC SMART ECO

Sezgisel - Eviniz için ideal şarj kutusu.



- Bağımsız şarj kutusu
- Şarj akımı ayarlanabilir
- Mobil uygulama ve entegre web sunucusu aracılığıyla durum izleme ve yapılandırma
- Güneş enerjisi ve akıllı eve bağlanabilir

AC SMART VALUE

Güvenli - Birden fazla şarj kutusu kurarken aşırı yüklemeye olmaz.



- Birden fazla şarj kutusunu aynı hatta bağlamak için anahtarlama fonksiyonu.
- Şarj akımı ayarlanabilir
- Mobil uygulama ve entegre web sunucusu aracılığıyla durum ve yapılandırma
- Güneş enerjisi ve akıllı eve bağlanabilir
- RFID kimlik doğrulaması
- Entegre statik yük/şarj yönetimi
- Şarj verilerini dışa aktarma

AC SMART ADVANCED

Verimli - Dinamik yük yönetimi ile optimize edilmiş şarj.



- Birden fazla şarj kutusunu aynı hatta bağlamak için anahtarlama fonksiyonu.
- Şarj akımı ayarlanabilir
- Mobil uygulama ve entegre web sunucusu aracılığıyla durum ve yapılandırma
- Güneş enerjisi ve akıllı eve bağlanabilir
- RFID kimlik doğrulaması
- Entegre dinamik yük/şarj yönetimi
- Şarj verilerini dışa aktarma
- MID uyumlu enerji sayacı
- Mobil iletişim modemi (4G/LTE) dahil. ömür boyu SIM*
- Araba ile elektrik hattı iletişimi

*Her ürün için 1 GB 10 yıl



AC Smart Eco



AC Smart Value



AC Smart Advanced

Tip	Açıklama	Güç	Sipariş No	Fiyat/Birim	Ambalaj
AC Elektrikli Araç Şarj İstasyonları					
AC Smart Eco					
CH-W-S-A7.4-P-E	Mode 3, monofaz, 32 A, 7,4kW, Tip 2 fişli 5m dahili kablo, IP54	7,4kW	2875210000	sorunuz	1
CH-W-S-A7.4-S-E	Mode 3, monofaz, 32 A, 7,4kW, Tip 2 soketli, IP54	7,4kW	2875200000	sorunuz	1
CH-W-S-A11-P-E	Mode 3, trifaz, 32 A, 11kW, Tip 2 fişli 5m dahili kablo, IP54	11kW	2863090000	sorunuz	1
CH-W-S-A11-S-E	Mode 3, trifaz, 32 A, 11kW, Tip 2 soketli, IP54	11kW	2863070000	sorunuz	1
CH-W-S-A22-P-E	Mode 3, trifaz, 32 A, 22kW, Tip 2 fişli 5m dahili kablo, IP54	22kW	2863100000	sorunuz	1
CH-W-S-A22-S-E	Mode 3, trifaz, 32 A, 22kW, Tip 2 soketli, IP54	22kW	2863080000	sorunuz	1
AC Smart Value					
CH-W-S-A11-P-V	Mode 3, trifaz, 32 A, 11kW, Tip 2 fişli 5m dahili kablo, IP54	11kW	2875240000	sorunuz	1
CH-W-S-A11-S-V	Mode 3, trifaz, 32 A, 11kW, Tip 2 soketli, IP54	11kW	2875220000	sorunuz	1
CH-W-S-A22-P-V	Mode 3, trifaz, 32 A, 22kW, Tip 2 fişli 5m dahili kablo, IP54	22kW	2875250000	sorunuz	1
CH-W-S-A22-S-V	Mode 3, trifaz, 32 A, 22kW, Tip 2 soketli, IP54	22kW	2875230000	sorunuz	1
AC Smart Advanced					
CH-W-S-A11-P-A	Mode 3, trifaz, 32 A, 11kW, Tip 2 fişli 5m dahili kablo, IP54	11kW	2875280000	sorunuz	1
CH-W-S-A11-S-A	Mode 3, trifaz, 32 A, 11kW, Tip 2 soketli, IP54	11kW	2875260000	sorunuz	1
CH-W-S-A22-P-A	Mode 3, trifaz, 32 A, 22kW, Tip 2 fişli 5m dahili kablo, IP54	22kW	2875290000	sorunuz	1
CH-W-S-A22-S-A	Mode 3, trifaz, 32 A, 22kW, Tip 2 soketli, IP54	22kW	2875270000	sorunuz	1

Bireysel çözümler ve konseptler için temel ürün yelpazesi

Şarj altyapısı için bileşenler

Hemen kullanıma hazır

Entegre durum göstergesi

Yüksek varyant çeşitliliği

Almanya'da üretildi

Verimli bağlantı teknolojisi

Ücretsiz montaj seçimi

Önceden monte edilmiş kablo



CA-T2T2-7.5M-113-R-BBG



CA-T2WB-7.5M-11 3P-S-BBG

Tip	Açıklama	Güç	Sipariş No	Fiyat/Birim	Ambalaj
E-Mobilité Şarj Kabloları					
AC Şarj Kabloları					
CA T2T2 5M 22/3P R BBG	5m, 22kW, düz, 2 tarafı Tip 2 fişli	22kW	2754390000	680,00 €	1
CA T2T2 5M 22/3P S BBG	5m, 22kW, spiral, 2 tarafı Tip 2 fişli	22kW	2754410000	715,00 €	1
CA T2T2 7.5M 22/3R BBG	7.5m, 22kW, düz, 2 tarafı Tip 2 fişli	22kW	2791300000	810,00 €	1
CA T2T2 10M 22/3R BBG	10m, 22kW, düz, 2 tarafı Tip 2 fişli	22kW	2791310000	935,00 €	1
CA T2WB 5.5M 22/3P R BBG	5,5m, 22kW, düz, 1 tarafı Tip 2 fişli, 1 tarafı açık uçlu	22kW	2791340000	355,00 €	1
CA T2WB 5.5M 22/3P S BBG	5,5m, 22kW, spiral, 1 tarafı Tip 2 fişli, 1 tarafı açık uçlu	22kW	2828280000	675,00 €	1
CA T2WB 7.5M 22/3P R BBG	7,5m, 22kW, düz, 1 tarafı Tip 2 fişli, 1 tarafı açık uçlu	22kW	2828220000	370,00 €	1
CA T2WB 7.5M 22/3P S BBG	7,5m, 22kW, spiral, 1 tarafı Tip 2 fişli, 1 tarafı açık uçlu	22kW	2828280000	sorunuz	1
CA T2WB 10M 22/3P R BBG	10m, 22kW, düz, 1 tarafı Tip 2 fişli, 1 tarafı açık uçlu	22kW	2828240000	405,00 €	1

*11kW ve 7,4kW seçeneklerimiz için sorunuz.

Komponentler

Kablo Tutucu

COMP-PH-T2-ISB	Tip 2, IP54 bağlantı sağlanınca	2874000000	sorunuz	1
----------------	---------------------------------	------------	---------	---

RFID Modül

COMP-NFC-H	RFID modül, 13,56 MHz, NFC, Milfare Classic	2780390000	160,00 €	1
COMP-NFC-H-P	RFID modül, 13,56 MHz, NFC, Milfare Classic	2780380000	170,00 €	1

Şarj Soketi

COMP-T-T2-S-F-32/3-B-WHP	Tip 2, IP55 bağlantı sağlanınca, IP54 bağlantısız halde, 480V, 32A	2873990000	sorunuz	1
--------------------------	--------------------------------------------------------------------	------------	---------	---

Ürün Kodu	Birim Fiyat	Sayfa No
0100000000		
0117500000	6,25 €	73
0119660000	0,95 €	50
0119760000	0,75 €	50
0119860000	0,90 €	50
0119960000	1,40 €	50
0120060000	1,70 €	50
0122800000	9,00 €	73
0126160000	1,10 €	50
0126260000	1,30 €	50
0137100000	4,20 €	50
0164000000	3,10 €	74
0169900000	0,93 €	8
0171111687	0,056 €	35
0178100000	3,10 €	74
0186100000	0,027 €	69
0186500000	0,025 €	69
0191860000	1,90 €	6
0191900000	0,043 €	69

Ürün Kodu	Birim Fiyat	Sayfa No
0200000000		
0213760000	1,60 €	50
0213811687	0,056 €	35
0236400000	14,60 €	73
0236500000	14,95 €	73
0243520000	18,00 €	10
0244100000	0,036 €	69
025211xxxx	0,056 €	35
025261xxxx	0,056 €	35
0266500000	1,95 €	10
0267200000	4,00 €	8
0273820000	3,50 €	10
0273920000	4,70 €	10
0274020000	6,30 €	10
0274220000	9,40 €	10
0274420000	16,50 €	10
0274620000	16,50 €	10
0282600000	0,013 €	69
0282800000	0,022 €	69
0282900000	0,049 €	69
0291660000	171,00 €	56
0292460000	2,10 €	36
0299860000	2,45 €	10

Ürün Kodu	Birim Fiyat	Sayfa No
0300000000		
0307300000	4,55 €	9
0316500000	0,86 €	10
0316600000	1,50 €	10
0317000000	0,227 €	69
0317100000	0,271 €	69
0317200000	0,286 €	69
0317300000	0,384 €	69
0318000000	2,60 €	9
0334900000	1,65 €	50
0335700000	1,70 €	8
0342000000	20,15 €	66
0342100000	27,00 €	66
0342200000	37,00 €	66
0342300000	43,00 €	66
0342400000	64,85 €	66
0342500000	85,00 €	66
0342600000	125,00 €	66
0348900000	22,50 €	11
0354361187	0,101 €	34
0382860000	0,85 €	6
0383400000	8,10 €	73
0383560000	0,86 €	6
0389000000	5,30 €	8

Ürün Kodu	Birim Fiyat	Sayfa No
0400000000		
0430500000	2,70 €	4
0430500000	2,70 €	15
0430600000	2,10 €	4
0430600000	2,10 €	15
0430700000	2,00 €	4
0430700000	2,00 €	15
0430900000	1,70 €	4
0430900000	1,70 €	15
0442000000	0,498 €	69
0459500000	1,35 €	10
0462900000	0,019 €	69
0463000000	0,019 €	69
0463100000	0,019 €	69
0468660001	0,101 €	34
0468660051	0,101 €	34
0468660101	0,101 €	34
0468660151	0,101 €	34
0468660201	0,101 €	34
0473460001	0,101 €	34
0473460051	0,101 €	34
0473460101	0,101 €	34
0473460151	0,101 €	34
0473460201	0,101 €	34
0475360000	1,70 €	10
0475380000	1,90 €	10
0492500000	0,072 €	69
0494920000	5,00 €	74

Ürün Kodu	Birim Fiyat	Sayfa No
0500000000		
0502660000	3,80 €	10
0502680000	3,60 €	10
0502860000	2,00 €	10
0502880000	2,00 €	10
0508401694	17,90 €	35
0514200000	3,00 €	73
0514400000	8,00 €	73
0514500000	8,75 €	73
0518960001	0,101 €	34
0518960011	0,101 €	34
0518960021	0,101 €	34
0518960031	0,101 €	34
0518960041	0,101 €	34
0518960051	0,101 €	34
0518960061	0,101 €	34
0518960071	0,101 €	34
0518960081	0,101 €	34
0518960091	0,101 €	34
0522361075	0,101 €	34
0522361076	0,101 €	34
0522361077	0,101 €	34
0523060001	0,101 €	34
0523060011	0,101 €	34
0523060021	0,101 €	34
0523060031	0,101 €	34
0523060041	0,101 €	34
0523060051	0,101 €	34
0523060061	0,101 €	34
0523060071	0,101 €	34
0523060081	0,101 €	34
0523060091	0,101 €	34
0525960000	2,50 €	10
0525980000	2,50 €	10
0531760000	1,30 €	9
0533500000	0,059 €	69
0534200000	0,078 €	69
0542500000	0,018 €	69
0545300000	18,70 €	9
0546000000	2,45 €	9
0550160000	7,80 €	50

Ürün Kodu	Birim Fiyat	Sayfa No
0556660000	3,95 €	10
0565600000	0,045 €	69
0565700000	0,082 €	69
0565800000	0,106 €	69
0565900000	0,10 €	69
0566000000	0,138 €	69
0573200000	11,05 €	66
0573300000	25,25 €	66
0573400000	29,00 €	66
0573500000	37,00 €	66
0573600000	98,30 €	66
0573700000	127,00 €	66
0576261198	0,101 €	34
0576261199	0,101 €	34
0576261202	0,101 €	34
0576261203	0,101 €	34
0586761001	88,80 €	50
0587160000	1,30 €	50

Ürün Kodu	Birim Fiyat	Sayfa No
0600000000		
0620120000	25,00 €	10
0620220000	20,00 €	10
0620320000	16,00 €	10
0620420000	11,00 €	10
0631961187	0,101 €	34
0631961203	0,101 €	34
0632760000	5,05 €	50
0635100000	0,034 €	69
0641720000	7,70 €	10
0644960000	55,00 €	56
0648661001	80,75 €	50
0687900000	1,45 €	50
0690700000	0,019 €	69

Ürün Kodu	Birim Fiyat	Sayfa No
1000000000		
1002690000	290,00 €	68
1002700000	670,00 €	68
1002710000	530,00 €	68
1002720000	420,00 €	68
1002730000	410,00 €	68
1002740000	320,00 €	68
1002750000	300,00 €	68
1002760000	750,00 €	68
1003260000	282,00 €	32
1010000000	2,90 €	3
1010060000	48,00 €	90
1010070000	50,00 €	90
1010080000	48,00 €	90
1010090000	50,00 €	90
1010100000	3,80 €	3
1010200000	5,05 €	3
1010300000	5,20 €	3
1010400000	7,60 €	3
1010500000	12,05 €	3
1010680000	4,85 €	3
1010780000	4,95 €	3
1010880000	5,60 €	3
1010980000	6,60 €	3
1011000000	4,95 €	4
1011300000	11,65 €	4
1012200000	16,00 €	4
1012300000	16,00 €	4
1012400000	16,00 €	4
1015220000	1,40 €	78
1015230000	1,50 €	78
1015240000	1,60 €	78
1015250000	1,80 €	78
1015270000	2,10 €	78
1015280000	2,50 €	78
1015290000	2,90 €	78

Ürün Kodu	Birim Fiyat	Sayfa No
1015300000	3,60 €	78
1015310000	2,00 €	78
1015320000	2,40 €	78
1015330000	2,95 €	78
1015340000	3,60 €	78
1015350000	4,30 €	78
1016030000	0,403 €	39
1016200000	6,70 €	5
1016700000	6,50 €	3
1016900000	6,60 €	3
1017700000	7,25 €	3
1018190000	0,403 €	39
1018600000	14,20 €	3
1018790000	28,85 €	98
1018800000	8,85 €	3
1018840000	35,00 €	98
1019000000	8,05 €	3
1019100000	12,25 €	5
1019570000	25,00 €	75
1019700000	98,35 €	3
1020000000	0,69 €	2
1020080000	0,69 €	2
1020100000	0,85 €	2
1020180000	0,85 €	2
1020200000	1,55 €	2
1020280000	1,55 €	2
1020300000	1,95 €	2
1020380000	1,95 €	2
1020400000	2,65 €	2
1020480000	2,65 €	2
1020500000	5,95 €	2
1020580000	5,95 €	2
1021290000	22,00 €	90
1021320000	22,00 €	90
1021480000	22,00 €	90
1021500000	2,35 €	2
1021510000	22,00 €	90
1021580000	2,35 €	2
1022300000	8,85 €	2
1022600000	11,15 €	4
1023300000	11,15 €	4
1023400000	11,15 €	4
1023500000	11,15 €	4
1023600000	15,65 €	4
1023700000	1,35 €	4
1023780000	1,35 €	4
1024140000	380,00 €	35
1024500000	67,00 €	2
1024580000	67,00 €	2
1024600000	47,55 €	2
1024680000	47,55 €	2
1024700000	4,15 €	2
1025220000	0,325 €	36
1025230000	0,325 €	36
1025260000	0,358 €	37
1025270000	0,358 €	37
1025310000	0,403 €	37
1025320000	0,403 €	37
1025940015	70,00 €	98
1025940030	85,00 €	98
1025940050	120,00 €	98
1025940100	180,00 €	98
1025950005	100,00 €	97
1025950015	130,00 €	97
1025950030	150,00 €	97
1025950050	170,00 €	97
1025950100	220,00 €	97
1027040000	180,00 €	35
1027050000	180,00 €	35
1027060000	180,00 €	35
1027070000	180,00 €	35

Ürün Kodu	Birim Fiyat	Sayfa No	Ürün Kodu	Birim Fiyat	Sayfa No	Ürün Kodu	Birim Fiyat	Sayfa No	Ürün Kodu	Birim Fiyat	Sayfa No
1140650000	150,00 €	91	1185060000	1,50 €	50	1211300000	24,35 €	53	1241380000	800,00 €	94
1146320000	0,515 €	49	1186720000	2,70 €	6	1211450000	0,93 €	30	1241400000	650,00 €	97
1146340000	0,773 €	49	1186730000	2,70 €	6	1211460000	1,40 €	30	1241410000	650,00 €	97
1146380000	1,05 €	49	1186740000	9,50 €	2	1212400000	22,95 €	53	1241420000	1.050,00 €	97
1146410000	1,25 €	49	1186750000	9,50 €	2	1212400000	22,95 €	54	1241430000	195,00 €	95
1146450000	1,50 €	49	1190490000	620,00 €	130	1215700000	18,95 €	53	1241430000	195,00 €	95
1146470000	1,75 €	49	1194560000	850,00 €	67	1216100000	18,95 €	53	1241490000	390,00 €	95
1146490000	2,00 €	49	1194610000	975,00 €	67	1217800000	45,40 €	54	1241500000	750,00 €	95
1146510000	2,25 €	49	1194660000	1.050,00 €	67	1222240000	110,00 €	122	1241510000	700,00 €	95
1146530000	2,50 €	49	1194710000	1.025,00 €	67	1222550000	45,00 €	98	1241520000	2.200,00 €	95
1146550000	2,75 €	49	1194760000	1.100,00 €	67	1222870000	790,00 €	130	1242080000	700,00 €	96
1146570000	3,00 €	49	1194810000	1.025,00 €	67	1226620000	0,82 €	42	1242090000	850,00 €	96
1157820000	152,00 €	58	1194860000	1.100,00 €	68	1230050000	2,85 €	30	1242720000	10,70 €	11
1157830000	189,00 €	58	1194910000	1.050,00 €	68	1230060000	2,85 €	30	1247310000	12,05 €	11
1161170000	100,00 €	130	1194960000	1.150,00 €	68	1230070000	2,85 €	30	1247420000	17,20 €	11
1161180000	85,00 €	130	1195010000	1.175,00 €	68	1230080000	2,95 €	30	1247430000	19,00 €	11
1161190000	100,00 €	130	1195060000	1.350,00 €	68	1230090000	2,95 €	30	1248580000	1,10 €	40
1161870000	130,00 €	91	1195110000	1.375,00 €	68	1230110000	2,95 €	30	1248590000	1,10 €	40
1161880000	140,00 €	91	1195160000	1.575,00 €	68	1230120000	5,70 €	30	1248610000	1,10 €	40
1162610000	1,10 €	6	1195210000	1.550,00 €	68	1230130000	5,70 €	30	1248620000	1,50 €	40
1162610000	1,10 €	16	1195260000	1.650,00 €	68	1230140000	5,70 €	30	1248630000	1,50 €	40
1165940010	14,00 €	97	1195310000	1.675,00 €	68	1238060000	0,78 €	49	1248640000	1,50 €	40
1165940020	19,00 €	97	1195360000	1.850,00 €	68	1238160000	1,20 €	49	1248650000	2,15 €	40
1165940030	23,00 €	97	1195410000	2.050,00 €	68	1238260000	1,60 €	49	1248660000	2,15 €	40
1165940040	27,00 €	97	1195460000	2.400,00 €	68	1238360000	2,00 €	49	1248670000	2,15 €	40
1165940050	33,00 €	97	1195510000	2.800,00 €	68	1238460000	2,40 €	49	1250360000	1,95 €	50
1165940200	88,60 €	97	1195560000	2.900,00 €	68	1238560000	2,75 €	49	1250370000	2,50 €	50
1173220000	130,00 €	91	1195610000	3.100,00 €	68	1238660000	3,10 €	49	1251220000	360,00 €	123
1173240000	150,00 €	91	1199860000	950,00 €	68	1238760000	3,50 €	49	1254870000	0,98 €	130
1173620000	65,85 €	30	1199910000	1.075,00 €	68	1238860000	3,90 €	49	1261300000	1,35 €	10
1173630000	4,55 €	30	1199960000	1.100,00 €	68	1238960000	4,20 €	49	1267790000	65,85 €	30
1173650000	65,85 €	30				1239060000	4,60 €	49	1267800000	65,85 €	30
1173670000	1,85 €	30				1239560000	0,515 €	49	1267810000	65,85 €	30
1173680000	65,85 €	30				1239660000	1,20 €	49	1267820000	65,85 €	30
1173700000	1,15 €	30				1239760000	1,60 €	49	1267830000	30,15 €	29
1173710000	65,85 €	30				1239860000	2,00 €	49	1267840000	30,15 €	29
1173720000	1,40 €	30				1239960000	2,40 €	49	1267870000	32,35 €	30
1173740000	30,15 €	29				1240060000	2,75 €	49	1267880000	32,35 €	30
1173750000	0,93 €	30				1240160000	3,10 €	49	1267890000	15,65 €	29
1173780000	30,15 €	29				1240260000	3,50 €	49	1267900000	15,65 €	29
1173790000	30,15 €	29				1240360000	3,90 €	49	1267910000	16,75 €	30
1173800000	30,15 €	30				1240460000	4,20 €	49	1267920000	16,75 €	30
1173810000	15,65 €	29				1240560000	4,60 €	49	1268360000	197,00 €	56
1173820000	15,65 €	29				1240780000	13,50 €	108	1275100000	33,10 €	109
1173830000	15,65 €	29				1240780000	13,50 €	110	1276960001	0,101 €	34
1173840000	15,65 €	29				1240800000	1,55 €	108	1276960011	0,101 €	34
1173850000	32,35 €	30				1240800000	1,55 €	110	1276960021	0,101 €	34
1173870000	32,35 €	30				1240840000	220,00 €	94	1276960031	0,101 €	34
1173880000	16,75 €	30				1240850000	250,00 €	94	1276960041	0,101 €	34
1173890000	16,75 €	30				1240870000	700,00 €	94	1278600000	0,01 €	77
1173900000	30,15 €	29				1240880000	410,00 €	94	1278700000	0,028 €	77
1173910000	30,15 €	30				1240890000	410,00 €	94	1278800000	0,043 €	77
1173920000	15,65 €	29				1240900000	320,00 €	94	1278900000	0,065 €	77
1173930000	15,65 €	29				1240910000	700,00 €	94	1279000000	0,081 €	77
1174650000	5,20 €	106				1240920000	850,00 €	94	1279100000	0,162 €	77
1174650000	5,20 €	106				1240930000	700,00 €	94	1281760000	1,55 €	49
1174670000	5,20 €	106				1240940000	1.500,00 €	95	1281860000	3,60 €	49
1174670000	5,20 €	106				1240990000	2.200,00 €	95	1281960000	4,40 €	49
1175850000	0,95 €	41				1241000000	1.195,00 €	94	1282060000	6,00 €	49
1175980000	280,00 €	114				1241020000	3.500,00 €	95	1282160000	6,60 €	49
1175990000	355,00 €	114				1241040000	1.850,00 €	95	1282260000	7,70 €	49
1176000000	290,00 €	114				1241050000	1.700,00 €	94	1282360000	9,50 €	49
1176010000	228,00 €	114				1241070000	2.800,00 €	95	1282460000	11,00 €	49
1176020000	425,00 €	114				1241090000	3.600,00 €	95	1282490000	115,00 €	114
1176030000	440,00 €	114				1241100000	3.350,00 €	95	1282560000	10,95 €	49
1176040000	290,00 €	114				1241270000	900,00 €	94	1282660000	13,00 €	50
1176050000	420,00 €	114				1241280000	1.150,00 €	94	1282760000	14,00 €	50
1176070000	280,00 €	114				1241290000	2.900,00 €	95	1282820000	69,75 €	55
1176080000	418,00 €	114				1241300000	2.950,00 €	95	1282820000	69,75 €	55
1180800000	25,00 €	101				1241320000	4.050,00 €	95	1286530000	800,00 €	94
1181100000	26,00 €	101				1241370000	3.842,00 €	95	1286540000	480,00 €	94

Ürün Sıralı Listesi

Ürün Kodu	Birim Fiyat	Sayfa No	Ürün Kodu	Birim Fiyat	Sayfa No	Ürün Kodu	Birim Fiyat	Sayfa No	Ürün Kodu	Birim Fiyat	Sayfa No
1528190000	4,30 €	125	1565270000	55,45 €	66	1608880000	1,50 €	17	1651160000	23,50 €	53
1528220000	4,85 €	125	1565280000	69,00 €	66	1608890000	2,20 €	17	1651170000	25,85 €	54
1528230000	5,55 €	125	1565290000	71,00 €	66	1608900000	2,75 €	17	1651180000	25,85 €	54
1528240000	31,75 €	125	1569080000	5,80 €	56	1608910000	3,25 €	17	1651190000	26,70 €	54
1530630000	1,50 €	130	1569100000	7,80 €	56	1608920000	3,75 €	17	1651200000	26,70 €	54
1530640000	1,50 €	130	1569110000	12,95 €	56	1608930000	4,30 €	17	1651210000	28,75 €	54
1530670000	1,50 €	130	1569120000	20,40 €	56	1608940000	4,35 €	17	1651220000	28,75 €	54
1530670000	1,50 €	130	1577340000	3,75 €	12	1608950000	0,71 €	17	1651550000	1,10 €	53
1530680000	1,50 €	130	1577570000	9,95 €	7	1608960000	1,20 €	17	1651560000	1,20 €	54
1530680000	1,50 €	130	1577600000	15,70 €	7	1608970000	1,80 €	17	1651600000	1,20 €	54
1530690000	1,50 €	130	1594400000	1,40 €	50	1608980000	2,30 €	17	1651610000	1,20 €	54
1530700000	1,60 €	130	1594410000	2,00 €	50	1608990000	2,95 €	17	1651970000	1,60 €	16
1531930000	460,00 €	120	1597210000	0,594 €	48	1609000000	3,50 €	17	1651980000	2,95 €	15
1531940000	460,00 €	120	1597220000	0,952 €	48	1609010000	4,05 €	17	1651990000	8,95 €	15
1532050000	460,00 €	120	1597230000	1,20 €	48	1609020000	4,65 €	17	1652000000	13,35 €	15
1534250000	250,00 €	75	1597240000	1,55 €	48	1609030000	4,85 €	17	1652010000	3,10 €	15
1540010000	225,00 €	113	1597250000	1,85 €	48	1609801044	0,101 €	35	1652020000	7,05 €	15
1547440000	1.700,00 €	124	1597260000	2,10 €	48	1609820000	0,101 €	35	1652030000	13,35 €	16
1547450000	1.450,00 €	124	1597270000	2,50 €	48	1609840000	0,101 €	35	1652520000	13,95 €	52
1547610000	2,40 €	20	1597280000	2,75 €	48	1609860000	0,17 €	35	1652520000	13,95 €	53
1547620000	2,40 €	20	1597290000	3,10 €	48	1609900000	0,17 €	35	1652640000	13,95 €	52
1547650000	6,45 €	21	1597300000	3,40 €	48	1609940000	0,325 €	41	1652640000	13,95 €	53
1547660000	6,45 €	21	1597310000	3,65 €	48	1609940000	0,325 €	91	1652750000	20,75 €	52
1547680000	9,45 €	22	1597360000	1,60 €	48	1609981044	0,202 €	38	1652750000	20,75 €	53
1547690000	0,79 €	22	1597370000	2,50 €	48	1609981687	0,202 €	38	1653200000	32,00 €	52
1547700000	0,79 €	22	1597380000	3,20 €	48	1610000000	0,202 €	36	1653200000	32,00 €	53
1548060000	3,20 €	24	1597390000	4,15 €	48	1610700000	1,50 €	46	1654070000	19,70 €	54
1548070000	3,20 €	24	1597400000	4,95 €	48	1610840000	0,65 €	16	1654220000	19,70 €	54
1548130000	6,05 €	25	1597410000	5,75 €	48	1611950000	5,60 €	55	1654370000	31,25 €	53
1548140000	6,80 €	24	1597420000	6,50 €	48	1611960000	8,00 €	55	1654370000	31,25 €	54
1548150000	6,80 €	24	1597430000	7,30 €	48	1611980000	6,60 €	55	1654580000	25,50 €	53
1548160000	9,00 €	25	1597440000	8,15 €	48	1611990000	11,00 €	55	1654580000	25,50 €	54
1550070000	92,10 €	80	1597450000	9,05 €	48	1612010000	9,50 €	55	1656480000	20,30 €	54
1550550000	900,00 €	80	1597460000	9,85 €	48	1612020000	14,00 €	55	1656480000	20,30 €	54
1552600000	0,70 €	22				1612040000	11,00 €	55	1656590000	20,75 €	54
1552610000	0,70 €	22				1612050000	17,00 €	55	1656590000	20,75 €	54
1552620000	0,86 €	22				1612070000	13,00 €	55	1656720000	32,90 €	53
1552640000	0,71 €	22				1612080000	20,00 €	55	1656720000	32,90 €	54
1552650000	0,71 €	22				1612130000	18,00 €	55	1656720000	32,90 €	54
1552660000	4,90 €	21				1612140000	25,00 €	56	1657270000	27,20 €	54
1552670000	5,90 €	21				1612160000	20,00 €	56	1657270000	27,20 €	54
1552680000	3,55 €	21				1612170000	29,00 €	56	1657270000	27,20 €	54
1552690000	1,45 €	20				1612190000	21,00 €	56	1661230000	22,20 €	54
1552700000	1,45 €	20				1612200000	31,00 €	56	1661370000	22,20 €	54
1552740000	1,40 €	20				1616400000	7,10 €	15	1661510000	37,70 €	53
1552770000	1,40 €	20				1627850000	1,10 €	17	1661510000	37,70 €	54
1552790000	1,25 €	20				1627860000	2,00 €	17	1661720000	32,85 €	53
1552820000	1,25 €	20				1627870000	3,25 €	17	1661720000	32,85 €	54
1560670000	9,85 €	31				1631350000	4,00 €	36	1665200000	21,45 €	52
1560730000	9,85 €	31				1631910000	1,45 €	46	1665230000	19,00 €	52
1561130000	28,85 €	31				1631920000	4,00 €	36	1665260000	23,80 €	53
1561640000	21,60 €	31				1631930000	2,40 €	36	1665630000	29,25 €	53
1561680000	21,60 €	31				1632050000	1,00 €	14	1666840000	56,45 €	54
1561740000	50,60 €	31				1632060000	1,00 €	14	1666870000	55,10 €	54
1561770000	34,45 €	31				1632080000	4,30 €	14	1666920000	62,35 €	54
1561780000	34,45 €	31				1632090000	0,70 €	16	1670370000	43,15 €	36
1562000000	35,00 €	31				1632100000	0,70 €	16	1670380000	43,15 €	36
1562090000	111,00 €	32				1633280000	28,00 €	9	1674300000	2,20 €	14
1562100000	108,00 €	32				1633290000	28,00 €	9	1674650000	0,95 €	16
1562130000	34,00 €	31				1635000000	0,157 €	35	1674730000	1,45 €	16
1562140000	43,00 €	31				1636560000	2,30 €	7	1674740000	0,314 €	41
1562150000	64,00 €	31				1636570000	3,20 €	7	1674760000	0,515 €	41
1562160000	122,00 €	31				1636580000	4,30 €	7	1676630000	1,35 €	15
1562170000	55,80 €	32				1640740000	0,157 €	35	1677140000	0,179 €	36
1562180000	110,00 €	32				1646630000	0,202 €	36	1677160000	0,179 €	36
1562190000	158,00 €	32				1649300000	1,35 €	16	1677180000	0,179 €	36
1562210000	67,60 €	32				1649540000	1,10 €	16	1677220000	0,179 €	36
1562220000	84,55 €	32				1649550000	1,10 €	16	1680411044	0,224 €	38
1565240000	16,50 €	66				1650360000	1,60 €	16	1680411687	0,224 €	38
1565250000	23,20 €	66				1650370000	1,60 €	16	1686110000	52,95 €	47
1565260000	46,30 €	66				1651150000	23,55 €	53	1686120000	53,45 €	47

Ürün Kodu	Birim Fiyat	Sayfa No	Ürün Kodu	Birim Fiyat	Sayfa No	Ürün Kodu	Birim Fiyat	Sayfa No	Ürün Kodu	Birim Fiyat	Sayfa No
1686130000	53,45 €	47	1712570000	41,00 €	52	1746750000	2,40 €	14	1771810000	8,40 €	15
1686140000	53,45 €	47	1712590000	54,00 €	52	1746760000	2,40 €	14	1771870000	1,95 €	16
1686150000	53,10 €	47	1712600000	47,00 €	52	1746770000	6,70 €	14	1771930000	1,15 €	40
1686160000	16,25 €	47	1712660000	64,50 €	52	1747320001	0,213 €	36	1771950000	12,25 €	15
1686170000	16,25 €	47	1712670000	87,00 €	52	1747320004	0,213 €	36	1771960000	7,75 €	15
1686180000	16,40 €	47	1712680000	98,00 €	52	1748660000	0,79 €	16	1773220000	0,717 €	40
1686190000	16,40 €	47	1712690000	120,00 €	52	1748800000	1,45 €	16	1773230000	0,717 €	40
1686200000	16,40 €	47	1713680000	0,627 €	40	1749151001	14,50 €	10	1773880000	24,40 €	47
1686210000	16,05 €	47	1713700000	0,672 €	40	1749161001	19,50 €	10	1774470000	265,00 €	59
1686360001	18,90 €	46	1713720000	1,10 €	40	1751751044	798,00 €	42	1774480000	1.269,00 €	59
1686361044	18,90 €	46	1713740000	0,717 €	40	1751751687	485,00 €	42	1775480000	0,93 €	14
1686361687	18,90 €	46	1713760000	1,10 €	40	1751811044	427,00 €	42	1775490000	0,93 €	14
1686380001	18,90 €	47	1716080000	0,638 €	50	1751811687	427,00 €	42	1776030000	0,63 €	16
1686381044	18,90 €	47	1716090000	0,952 €	50	1751831044	430,00 €	42	1776040000	0,63 €	16
1686381687	18,90 €	47	1716630000	0,862 €	40	1751831687	485,00 €	42	1776120000	0,65 €	16
1686400001	18,90 €	47	1716640000	0,851 €	40	1752080000	67,00 €	89	1776130000	1,30 €	16
1686401044	18,90 €	47	1717740000	16,75 €	5	1752131001	9,95 €	10	1776140000	1,75 €	16
1686401687	18,90 €	47	1718411044	0,202 €	38	1753231044	485,00 €	42	1776150000	2,20 €	16
1686420001	18,90 €	47	1718411687	0,202 €	38	1753231687	486,00 €	42	1776200000	5,60 €	16
1686421044	18,90 €	47	1718431044	0,224 €	38	1753241044	485,00 €	42	1779080001	0,246 €	37
1686421687	18,90 €	47	1718431687	0,224 €	38	1753241687	485,00 €	42	1779080004	0,246 €	37
1689970000	7,85 €	14	1720620000	0,101 €	35	1753280000	3,20 €	5	1781540001	23,00 €	91
1695711044	22,65 €	47	1720630000	0,036 €	77	1753290000	7,30 €	5	1781550001	23,00 €	91
1695711687	22,65 €	47	1720640000	0,052 €	77	1753311001	8,50 €	10	1782300000	6,25 €	14
1695721044	28,55 €	47	1720650000	0,052 €	77	1753490000	1,45 €	46	1782340000	1,10 €	16
1695721687	28,55 €	47	1720660000	0,036 €	77	1753500000	0,459 €	41	1782710000	0,896 €	40
1695731044	22,65 €	47	1720670000	0,375 €	77	1754170000	3,20 €	5	1782960000	1,50 €	38
1695731687	22,65 €	47	1720680000	0,375 €	77	1754190000	0,45 €	6	1782970000	1,50 €	38
1695741044	28,55 €	47	1720700000	1,20 €	17	1754200000	1,50 €	6	1782980000	1,50 €	38
1695741687	28,55 €	47	1720910000	1,20 €	16	1754210000	1,15 €	8	1782990000	1,10 €	40
1697890000	0,01 €	77	1720920000	1,85 €	15	1754220000	1,45 €	8	1783000000	1,10 €	40
1697900000	0,028 €	77	1720930000	1,85 €	15	1754230000	2,10 €	8	1783410000	43,00 €	91
1697910000	0,043 €	77	1720950000	3,55 €	15	1754290000	5,95 €	8	1783420000	43,00 €	91
1697920000	0,065 €	77	1720960000	0,45 €	16	1754960000	6,95 €	3	1783430000	43,00 €	91
1697930000	0,081 €	77	1720970000	0,45 €	16	1754970000	7,50 €	3	1783550000	2,20 €	6
1697940000	0,162 €	77	1723540000	0,053 €	77	1755081001	45,00 €	10	1783560000	8,50 €	3
1699800000	1,70 €	77	1723550000	0,052 €	77	1758260000	6,50 €	108	1783590000	8,15 €	3
1699810000	1,85 €	77	1723560000	0,053 €	77	1758260000	6,50 €	109	1783600000	13,00 €	3
1699820000	0,627 €	40	1723570000	0,052 €	77	1758260000	6,50 €	110	1783790000	7,40 €	2
1699840000	0,672 €	40	1724150001	17,00 €	47	1758270000	26,40 €	108	1783820000	6,70 €	3
1699860000	0,717 €	40	1724151044	17,00 €	46	1758270000	26,40 €	109	1783950000	12,50 €	3
1699880000	1,10 €	40	1724151687	17,00 €	46	1758270000	26,40 €	110	1783980000	12,50 €	3
1699900000	2,00 €	77	1724750000	37,00 €	89	1758320001	0,26 €	36	1784030001	23,00 €	91
1699910000	2,40 €	77	1730900000	7,05 €	15	1758320004	0,26 €	36	1784040001	22,00 €	91
1699920000	2,85 €	77	1733260000	7,85 €	14	1759871044	31,10 €	47	1784050001	26,00 €	91
1699930000	3,35 €	77	1736181044	0,336 €	41	1760490000	0,358 €	50	1784060001	27,00 €	91
1699940000	4,25 €	77	1736181696	0,336 €	41	1760500000	0,493 €	50	1784120000	5,50 €	3
			1739620000	21,40 €	14	1762440000	75,00 €	35	1784130000	7,95 €	3
			1739630000	21,40 €	14	1763180000	12,25 €	15	1784150000	2,10 €	6
			1739650000	34,55 €	14	1763940000	9,95 €	4	1784160000	2,10 €	6
			1739680000	2,00 €	17	1764060000	0,067 €	39	1784180000	6,05 €	2
			1739690000	2,10 €	17	1764070000	0,067 €	39	1784210000	2,40 €	6
			1739700000	2,75 €	17	1764100000	1,10 €	16	1784570000	470,00 €	89
			1740191000	210,00 €	89	1764110000	0,82 €	16	1784580000	380,00 €	89
			1745150000	1,10 €	16	1764140000	0,067 €	39	1784590000	350,00 €	89
			1745230000	3,25 €	14	1764150000	0,078 €	39	1784600000	285,00 €	89
			1745240000	3,25 €	14	1764190000	0,067 €	39	1784610000	390,00 €	89
			1745250000	8,75 €	14	1764200000	0,067 €	39	1784620000	320,00 €	89
			1745400000	14,55 €	15	1764210000	0,067 €	39	1784630000	425,00 €	89
			1745760000	13,00 €	52	1764220000	0,101 €	39	1784640000	240,00 €	89
			1745770000	15,15 €	52	1764230000	0,146 €	39	1784670000	300,00 €	89
			1745780000	20,00 €	52	1764240000	0,146 €	39	1784680000	260,00 €	89
			1745780000	20,00 €	53	1764250000	0,146 €	39	1784690000	300,00 €	89
			1745790000	24,35 €	53	1764260000	0,146 €	39	1784700000	275,00 €	89
			1745800000	21,00 €	53	1764270000	0,28 €	39	1784740000	40,00 €	90
			1745820000	13,00 €	52	1764280000	0,28 €	39	1784750000	40,00 €	90
			1745830000	17,00 €	52	1764290000	0,28 €	39	1784780000	39,00 €	90
			1745840000	20,00 €	52	1764300000	0,28 €	39	1784790000	39,00 €	90
			1745840000	20,00 €	53	1768000000	11,35 €	14	1790410000	1,40 €	40
			1745850000	26,00 €	53	1768010000	1,75 €	16	1790420000	1,50 €	40
			1745860000	21,00 €	53	1771800000	8,75 €	15	1790430000	1,35 €	40

1700000000

1701230000	130,00 €	88
1701231000	100,00 €	88
1701240000	160,00 €	88
1701241000	145,00 €	88
1701250000	150,00 €	89
1705920000	125,00 €	88
1705921000	95,00 €	88
1705930000	150,00 €	88
1705931000	120,00 €	88
1705940000	180,00 €	89
1705941000	150,00 €	89
1707270000	1,10 €	40
1711930000	1,65 €	16
1712460000	75,00 €	52
1712491044	22,65 €	47
1712491687	22,65 €	47
1712510000	96,00 €	52
1712520000	93,85 €	52
1712530000	120,00 €	52
1712540000	210,00 €	52
1712550000	335,00 €	52
1712560000	50,00 €	52

Ürün Sıralı Listesi

Ürün Kodu	Birim Fiyat	Sayfa No	Ürün Kodu	Birim Fiyat	Sayfa No	Ürün Kodu	Birim Fiyat	Sayfa No	Ürün Kodu	Birim Fiyat	Sayfa No
1790650000	367,00 €	35	1813130000	0,213 €	36	1828630000	540,00 €	89	1873540000	17,65 €	52
1791100000	2,15 €	14	1813160000	0,213 €	36	1828640000	450,00 €	89	1873550000	17,25 €	52
1791120000	5,40 €	14	1813190000	0,246 €	37	1828650000	470,00 €	89	1873560000	22,75 €	52
1791160000	0,71 €	16	1813210000	0,246 €	37	1828660000	390,00 €	89	1873560000	22,75 €	53
1794040000	6,40 €	108	1813240000	0,246 €	37	1828670000	310,00 €	89	1873570000	21,55 €	52
1794040000	6,40 €	109	1813260000	0,246 €	37	1828680000	260,00 €	89	1873570000	21,55 €	53
1794040000	6,40 €	110	1814660000	1,60 €	10	1828690000	270,00 €	89	1873580000	29,00 €	53
1794050000	6,40 €	108	1814670000	1,60 €	10	1828700000	210,00 €	89	1873590000	27,70 €	53
1794050000	6,40 €	109	1814680000	1,60 €	10	1828710000	220,00 €	89	1874760000	0,101 €	39
1794050000	6,40 €	110	1814690000	15,65 €	15	1828720000	165,00 €	89	1874770000	0,134 €	39
1794070000	26,40 €	108	1814700000	21,20 €	15	1831130000	4,65 €	15	1874780000	0,168 €	39
1794070000	26,40 €	109	1815070000	1,80 €	26	1831280000	5,30 €	15	1874790000	0,347 €	39
1794070000	26,40 €	110	1815080000	3,35 €	26	1833100000	7,50 €	11	1874850000	0,09 €	39
1794080000	26,40 €	108	1815090000	2,55 €	26	1833100000	7,50 €	15	1875740000	28,35 €	53
1794080000	26,40 €	109	1815100000	4,40 €	26	1833600000	9,40 €	11	1875800000	27,05 €	53
1794080000	26,40 €	110	1815110000	3,00 €	26	1833610000	10,70 €	11	1876370000	0,224 €	38
1798460000	7,85 €	5	1815120000	4,65 €	26	1833640000	15,20 €	11	1876390000	0,224 €	38
1798470000	0,09 €	39	1815130000	2,55 €	26	1834060000	9,35 €	7	1876570000	0,482 €	40
1798480000	0,09 €	39	1815140000	4,40 €	26	1834070000	13,10 €	8	1876580000	0,515 €	40
1798490000	0,067 €	39	1815150000	4,40 €	26	1834080000	17,10 €	8	1876590000	0,515 €	40
1798510000	0,067 €	39	1815160000	6,70 €	26	1836970000	45,00 €	90	1876610000	0,482 €	40
1798520000	0,067 €	39	1815180000	20,85 €	26	1839850000	1,55 €	6	1876640000	0,571 €	40
1798530000	0,067 €	39	1815190000	2,20 €	27	1839850000	1,55 €	126	1876760000	0,515 €	40
1798540000	0,056 €	39	1815200000	3,95 €	27	1846030000	69,00 €	5	1876770000	0,515 €	40
1798560000	0,056 €	39	1815210000	5,20 €	27	1846040000	45,65 €	5	1876780000	0,571 €	40
1798580000	0,067 €	39	1815220000	6,95 €	27	1848330000	7,60 €	26	1877220000	0,717 €	40
1798600000	0,067 €	39	1815280000	15,45 €	27	1848340000	3,60 €	27	1877240000	0,571 €	40
1798620000	0,045 €	39	1815430000	2,05 €	26	1848350000	4,40 €	26	1877260000	0,571 €	40
1798640000	0,045 €	39	1815440000	3,55 €	26	1849670000	350,00 €	89	1877270000	0,717 €	40
			1815450000	5,20 €	26	1849680000	210,00 €	89	1877310000	0,75 €	40
			1815500000	6,70 €	26	1849690000	340,00 €	89	1877340000	0,65 €	40
			1815510000	6,90 €	26	1849700000	280,00 €	89	1877350000	0,65 €	40
			1815520000	7,50 €	26	1852360000	0,784 €	38	1877360000	0,75 €	40
			1815530000	8,70 €	26	1852390000	0,784 €	38	1878560000	9,95 €	4
			1815540000	9,80 €	26	1852410000	0,784 €	38	1878560000	9,95 €	11
			1815550000	11,00 €	26	1852440000	0,784 €	38	1878560000	9,95 €	15
			1815560000	15,45 €	26	1852460000	0,784 €	38	1878570000	9,60 €	11
			1815570000	15,80 €	26	1852490000	0,784 €	38	1878570000	9,60 €	15
			1815580000	15,90 €	26	1854090000	0,17 €	36	1878910000	1,70 €	40
			1815590000	16,10 €	26	1854490000	0,101 €	35	1879730000	16,85 €	15
			1815600000	16,90 €	26	1854960000	2,70 €	26	1879750000	16,85 €	15
			1815610000	18,10 €	26	1854970000	4,65 €	26	1880100000	0,392 €	41
			1815620000	19,30 €	26	1854990000	6,10 €	27	1880110000	0,392 €	41
			1816030000	0,63 €	27	1855000000	8,15 €	27	1880120000	0,392 €	41
			1816050000	0,63 €	27	1855010000	10,60 €	27	1880130000	0,638 €	41
			1816070000	0,83 €	27	1855070000	27,15 €	27	1880390000	9,35 €	4
			1816090000	0,83 €	27	1855310000	3,80 €	91	1880410000	9,35 €	4
			1816240000	0,146 €	36	1855610000	5,15 €	3	1880420000	9,35 €	4
			1816250000	0,146 €	36	1855620000	5,85 €	3	1880430000	4,05 €	4
			1816260000	0,146 €	36	1856650000	531,00 €	42	1880440000	9,35 €	4
			1816290000	0,179 €	36	1856740000	0,101 €	35	1880450000	0,54 €	6
			1820550000	41,75 €	5	1857440000	0,403 €	41	1881280000	0,123 €	41
			1820560000	41,75 €	5	1860120000	0,784 €	38	1881640000	1,45 €	6
			1820840000	23,95 €	5	1860150000	0,784 €	38	1886550000	12,05 €	4
			1820850000	23,95 €	5	1864730000	62,00 €	90	1886560000	12,05 €	4
			1820930000	12,25 €	15	1864740000	65,00 €	90	1886570000	12,05 €	4
			1822210000	72,50 €	2	1865510000	4,20 €	26	1886580000	7,85 €	4
			1824810000	0,694 €	50	1866690000	0,325 €	41	1886590000	12,05 €	4
			1824820000	1,05 €	50	1866730000	200,00 €	54	1889550000	0,28 €	39
			1826040000	0,694 €	50	1873070000	5,50 €	90	1889560000	0,101 €	39
			1826050000	12,25 €	15	1873080000	5,70 €	90	1889570000	0,213 €	39
			1826060000	1,05 €	50	1873090000	5,70 €	90	1889580000	0,078 €	39
			1826880000	42,00 €	91	1873100000	6,50 €	90	1892120000	38,00 €	90
			1826890000	20,00 €	8	1873110000	12,00 €	90	1892120000	38,00 €	98
			1826900000	27,00 €	8	1873120000	15,00 €	90	1892120001	60,00 €	90
			1826910000	37,00 €	8	1873130000	4,80 €	90	1892120001	60,00 €	98
			1828450000	0,17 €	35	1873140000	5,50 €	90	1892130000	38,00 €	90
			1828450000	0,17 €	108	1873150000	5,70 €	90	1892130000	38,00 €	98
			1828450000	0,17 €	110	1873160000	5,90 €	90	1892130001	60,00 €	90
			1828610000	340,00 €	89	1873520000	13,95 €	52	1892130001	60,00 €	98
			1828620000	320,00 €	89	1873530000	13,55 €	52			

1800000000

1802760000	4,00 €	91
1802780000	72,50 €	2
1803850000	26,00 €	90
1803860000	22,00 €	90
1803870000	23,00 €	90
1803880000	27,00 €	90
1803920000	48,00 €	90
1803930001	63,00 €	90
1803930001	63,00 €	98
1803940000	45,00 €	90
1805730000	0,246 €	37
1805760000	0,246 €	37
1805780000	0,258 €	37
1805810000	0,258 €	37
1805830000	0,28 €	37
1805870000	0,28 €	37
1806120000	1,60 €	36
1806180000	0,078 €	39
1806190000	0,157 €	39
1806240000	0,078 €	39
1806250000	0,19 €	39
1806300000	0,101 €	39
1806310000	0,202 €	39
1806360000	0,101 €	39
1806370000	0,213 €	39
1807230000	20,00 €	90
1807240000	22,00 €	90
1807250000	25,00 €	90
1807330000	22,00 €	90
1807340000	21,00 €	90
1807350000	22,00 €	90
1807360000	23,00 €	90
1807370000	24,00 €	90
1810850000	0,594 €	50
1810860000	0,896 €	50
1811180000	0,482 €	50
1811190000	0,694 €	50
1812630000	1,15 €	40
1812870000	42,00 €	91
1812890000	43,00 €	91

Ürün Sıralı Listesi

Ürün Kodu	Birim Fiyat	Sayfa No	Ürün Kodu	Birim Fiyat	Sayfa No	Ürün Kodu	Birim Fiyat	Sayfa No	Ürün Kodu	Birim Fiyat	Sayfa No
2005850000	0,146 €	43	2006630000	160,00 €	45	2082320000	64,05 €	124	2456540000	345,00 €	80
2005860000	0,952 €	45	2006640000	157,00 €	45	2082430000	68,00 €	124	2457240000	145,00 €	80
2005870000	0,157 €	43	2006650000	213,00 €	45	2082440000	95,00 €	124	2457250000	242,00 €	80
2005880000	0,93 €	45	2006660000	213,00 €	45	2082470000	100,00 €	124	2460450000	0,71 €	125
2005890000	0,112 €	43	2006670000	213,00 €	45	2082530000	13,00 €	124	2460730000	31,75 €	125
2005900000	0,93 €	45	2006680000	350,00 €	45	2082540000	56,00 €	124	2460740000	5,55 €	125
2005910000	0,123 €	43	2006690000	350,00 €	45	2082770000	56,00 €	125	2460750000	4,85 €	125
2005920000	0,93 €	44	2006700000	350,00 €	45	2083360000	56,00 €	125	2460760000	4,30 €	125
2005930000	0,134 €	43	2006710000	600,00 €	45				2460770000	3,65 €	125
2005950000	0,134 €	43	2006720000	600,00 €	45				2460780000	3,10 €	125
2005970000	0,146 €	43	2006730000	600,00 €	45				2460790000	2,50 €	125
2005990000	0,157 €	43	2007100000	0,056 €	42				2460800000	1,90 €	125
2006010000	0,146 €	43	2007110000	0,056 €	42				2460810000	1,25 €	125
2006030000	0,146 €	43	2007120000	0,056 €	42				2460870000	490,00 €	82
2006050000	0,179 €	43	2007130000	0,056 €	42				2464580000	436,00 €	82
2006060000	1,40 €	45	2007140000	0,067 €	42				2464590000	368,00 €	82
2006070000	0,246 €	43	2007150000	0,067 €	42				2464600000	339,00 €	82
2006080000	1,05 €	45	2007160000	0,08 €	42				2464690000	8,90 €	28
2006090000	0,146 €	43	2007170000	0,085 €	42				2464740000	11,10 €	28
2006100000	1,05 €	45	2007180000	0,083 €	42				2464750000	8,90 €	28
2006110000	0,146 €	43	2007190000	0,08 €	42				2465830000	220,00 €	118
2006120000	1,05 €	45	2007200000	0,09 €	42				2466530000	4,65 €	22
2006130000	0,179 €	43	2007210000	0,096 €	42				2466600000	9,70 €	22
2006140000	1,05 €	45	2007420000	342,00 €	81				2466610000	10,75 €	22
2006150000	0,246 €	43	2007430000	314,00 €	81				2466850000	190,00 €	122
2006160000	1,05 €	45	2009360000	74,40 €	80				2466870000	245,00 €	122
2006170000	0,134 €	43	2009980000	0,202 €	44				2466880000	360,00 €	122
2006180000	1,05 €	45	2010620000	0,202 €	44				2466890000	550,00 €	123
2006190000	0,146 €	43	2035590000	0,81 €	25				2466900000	960,00 €	123
2006200000	0,515 €	44	2044840000	365,00 €	114				2466910000	260,00 €	123
2006210000	0,179 €	43	2044850000	360,00 €	114				2466920000	1.200,00 €	123
2006220000	0,515 €	44	2051180000	1,40 €	20				2466980000	295,00 €	122
2006230000	0,202 €	43	2051210000	1,40 €	20				2466990000	430,00 €	122
2006240000	0,515 €	44	2051240000	2,50 €	20				2467000000	577,00 €	123
2006250000	0,134 €	43	2051280000	2,50 €	20				2467010000	1.100,00 €	123
2006260000	0,515 €	44	2051360000	3,90 €	21				2467030000	550,00 €	123
2006270000	0,146 €	43	2051410000	6,55 €	21				2467290000	502,00 €	122
2006280000	0,605 €	44	2051500000	2,40 €	20				2467300000	670,00 €	122
2006290000	0,179 €	43	2051520000	2,40 €	20				2467310000	970,00 €	122
2006300000	0,64 €	44	2051560000	6,55 €	21				2467320000	98,00 €	123
2006310000	0,202 €	43	2051680000	0,79 €	22				2469360000	29,06 €	132
2006320000	0,605 €	44	2051690000	0,79 €	22				2469370000	2,55 €	20
2006330000	0,134 €	43	2051720000	1,15 €	22				2469400000	4,80 €	21
2006340000	0,605 €	44	2051880000	1,15 €	22				2469410000	7,60 €	21
2006350000	0,134 €	43	2051900000	1,00 €	22				2471430000	2,15 €	20
2006360000	0,605 €	44	2051910000	1,00 €	22				2471450000	4,80 €	21
2006370000	0,146 €	43	2067070000	33,00 €	75				2476450000	532,00 €	80
2006380000	0,605 €	44	2067080000	61,00 €	75				2482160000	1,25 €	24
2006390000	0,179 €	43	2080360000	67,00 €	124				2482170000	1,25 €	24
2006400000	0,392 €	44	2080410000	75,00 €	124				2482180000	1,55 €	24
2006410000	0,134 €	43	2080420000	55,00 €	124				2482190000	1,55 €	24
2006420000	0,392 €	44	2080480000	48,00 €	124				2482200000	1,75 €	24
2006430000	0,134 €	43	2080490000	56,00 €	124				2482210000	1,75 €	24
2006440000	0,392 €	44	2080500000	56,00 €	124				2482220000	4,45 €	25
2006450000	0,146 €	43	2080600000	56,00 €	124				2482230000	5,50 €	25
2006460000	0,392 €	44	2080650000	56,00 €	124				2482240000	5,90 €	25
2006470000	0,179 €	43	2080750000	250,00 €	124				2482250000	1,55 €	25
2006480000	0,392 €	44	2080880000	155,00 €	124				2482260000	1,55 €	25
2006490000	0,392 €	44	2080920000	185,00 €	124				2482270000	1,55 €	25
2006500000	0,50 €	44	2081650000	155,00 €	124				2482280000	1,55 €	25
2006510000	0,47 €	44	2081820000	170,00 €	124				2482290000	1,55 €	25
2006520000	0,50 €	44	2081870000	12,50 €	124				2482300000	1,55 €	25
2006530000	0,47 €	44	2081880000	50,00 €	124				2482310000	1,55 €	25
2006540000	0,47 €	44	2081890000	54,00 €	125				2482320000	1,55 €	25
2006550000	0,47 €	44	2081900000	50,00 €	125				2482330000	1,55 €	25
2006570000	78,00 €	45	2082000000	83,00 €	124				2482340000	1,55 €	25
2006580000	68,40 €	45	2082010000	88,00 €	124				2482350000	2,65 €	25
2006590000	98,00 €	45	2082040000	60,00 €	124				2482360000	3,70 €	25
2006600000	84,00 €	45	2082050000	60,00 €	124				2482370000	4,75 €	25
2006610000	84,00 €	45	2082060000	55,45 €	124				2482380000	5,80 €	25
2006620000	157,00 €	45	2082310000	64,00 €	124				2482390000	6,90 €	25

Ürün Kodu	Birim Fiyat	Sayfa No
2749670000	30,00 €	60
2749680000	40,00 €	60
2749790000	22,90 €	59
2749800000	24,00 €	59
2749810000	29,40 €	59
2749820000	29,40 €	59
2749830000	17,00 €	59
2749850000	36,10 €	59
2749890000	30,45 €	59
2749900000	36,40 €	59
2751270000	1.700,00 €	96
2751280000	2.076,00 €	96
2778950000	2.484,00 €	96
2778960000	2.733,00 €	96
2778970000	3.789,00 €	96
2778980000	4.038,00 €	96
2778990000	4.192,00 €	96
2779000000	4.441,00 €	96
2779010000	5.015,00 €	96
2779020000	5.412,00 €	96
2779140000	1.065,00 €	96
2779150000	908,00 €	96
2779160000	1.200,00 €	96
2779170000	800,00 €	96
2779180000	1.400,00 €	96
2779190000	980,00 €	96
2779200000	592,00 €	96
2779210000	1.418,00 €	96
2779220000	2.085,00 €	96
2789890000	207,00 €	123
2789900000	260,00 €	123
2789910000	300,00 €	123
2789920000	473,00 €	123
2789930000	600,00 €	123
2797190000	13.440,00 €	64
2800000000		
2816690000	575,00 €	114
4000000000		
4058570000	3,85 €	100
4058600000	6,40 €	100
4058610000	7,95 €	100
4058630000	7,65 €	100
4100000000		
4144870000	25,00 €	50
4157440000	18,00 €	50
4300000000		
4323210000	6,20 €	32
4323220000	6,50 €	32
4323230000	6,20 €	32
4323240000	6,20 €	32
4329610000	6,20 €	32
7700000000		
7730000011	5,00 €	73
7730000012	8,20 €	73
7730000013	5,20 €	73
7730000014	9,40 €	73
7730000015	2,40 €	74
7730000016	2,55 €	74
7730000017	2,95 €	74
7730000018	3,00 €	74
7730000019	3,80 €	74
7730000020	4,10 €	74
7730000021	6,80 €	74
7730000022	7,30 €	74

Ürün Kodu	Birim Fiyat	Sayfa No
7730000023	8,50 €	74
7730000025	14,70 €	74
7730000026	2,10 €	74
7730000027	2,20 €	74
7730000028	2,50 €	74
7730000029	2,65 €	74
7730000031	3,10 €	74
7730000032	3,30 €	74
7730000033	4,60 €	74
7730000035	5,60 €	74
7730000037	11,40 €	74
7730000409	5,30 €	74
7730000458	9,25 €	73
7730000459	2,20 €	74
7730000460	10,00 €	74
7730000461	16,50 €	74
7730000481	8,90 €	74
7730000489	5,40 €	74
7730000490	10,00 €	73
7760054115	360,00 €	113
7760054117	317,00 €	113
7760054119	255,00 €	113
7760054120	255,00 €	113
7760054121	255,00 €	113
7760054122	255,00 €	113
7760054123	211,00 €	113
7760054124	300,00 €	113
7760054164	231,00 €	113
7760054165	254,00 €	113
7760054175	188,00 €	113
7760054176	200,00 €	113
7760054177	179,00 €	113
7760054178	177,00 €	113
7760054179	111,00 €	113
7760054180	155,00 €	113
7760054181	113,00 €	113
7760054182	132,00 €	113
7760054244	222,00 €	113
7760054245	222,00 €	113
7760054246	161,00 €	113
7760054247	200,00 €	113
7760054248	110,00 €	113
7760054299	188,00 €	113
7760054300	184,00 €	113
7760054305	305,00 €	113
7760054306	295,00 €	113
7760054307	175,00 €	113
7760054308	195,00 €	113
7760056014	3,45 €	105
7760056014	3,45 €	106
7760056015	2,20 €	105
7760056016	2,30 €	105
7760056017	2,40 €	105
7760056018	2,50 €	105
7760056045	3,60 €	105
7760056050	5,80 €	104
7760056051	5,80 €	104
7760056052	6,10 €	104
7760056053	6,30 €	104
7760056054	8,30 €	104
7760056055	6,20 €	104
7760056056	6,10 €	104
7760056057	6,10 €	104
7760056058	6,45 €	104
7760056059	6,10 €	104
7760056060	6,10 €	104
7760056061	6,50 €	104
7760056062	6,95 €	104
7760056063	8,40 €	104
7760056064	6,50 €	104
7760056065	6,50 €	104

Ürün Kodu	Birim Fiyat	Sayfa No
7760056066	6,40 €	104
7760056067	6,70 €	104
7760056078	6,10 €	104
7760056079	6,10 €	104
7760056080	6,30 €	104
7760056081	6,65 €	104
7760056082	8,40 €	104
7760056083	6,25 €	104
7760056084	6,15 €	104
7760056085	6,25 €	104
7760056086	6,85 €	104
7760056087	6,50 €	104
7760056088	6,50 €	104
7760056089	6,70 €	104
7760056090	7,10 €	104
7760056091	9,00 €	104
7760056092	6,80 €	104
7760056093	6,80 €	104
7760056094	7,00 €	104
7760056095	7,40 €	104
7760056096	6,50 €	104
7760056097	6,70 €	104
7760056098	7,10 €	105
7760056099	7,50 €	105
7760056100	9,50 €	105
7760056101	7,15 €	105
7760056102	6,80 €	105
7760056103	7,35 €	105
7760056104	7,55 €	105
7760056106	3,45 €	105
7760056107	4,35 €	105
7760056108	0,23 €	105
7760056108	0,23 €	106
7760056169	1,20 €	105
7760056169	1,20 €	106
7760056225	11,20 €	106
7760056226	14,10 €	106
7760056227	16,40 €	106
7760056234	1,10 €	106
7760056235	1,10 €	106
7760056296	5,70 €	102
7760056297	5,70 €	102
7760056298	6,30 €	102
7760056299	7,00 €	102
7760056300	7,40 €	102
7760056301	7,40 €	102
7760056302	7,40 €	102
7760056303	6,60 €	102
7760056304	5,80 €	102
7760056305	6,40 €	102
7760056306	7,60 €	102
7760056307	8,00 €	103
7760056308	8,00 €	103
7760056309	8,00 €	103
7760056310	6,60 €	103
7760056311	6,60 €	103
7760056312	7,10 €	103
7760056313	8,00 €	103
7760056314	7,30 €	103
7760056315	7,30 €	103
7760056316	7,70 €	103
7760056317	8,40 €	103
7760056318	9,00 €	103
7760056319	9,00 €	103
7760056320	9,00 €	103
7760056321	6,00 €	103
7760056322	6,00 €	103
7760056323	6,70 €	103
7760056324	7,10 €	103
7760056325	7,70 €	103
7760056326	7,00 €	103

Ürün Kodu	Birim Fiyat	Sayfa No
7760056327	7,40 €	103
7760056328	6,60 €	103
7760056329	6,60 €	103
7760056330	7,70 €	103
7760056331	8,20 €	103
7760056332	8,80 €	103
7760056333	8,80 €	103
7760056334	8,80 €	103
7760056335	7,30 €	103
7760056336	7,30 €	103
7760056337	7,70 €	103
7760056338	8,20 €	103
7760056339	8,10 €	103
7760056340	8,10 €	103
7760056341	8,40 €	103
7760056342	9,10 €	103
7760056343	9,00 €	103
7760056344	9,60 €	103
7760056345	9,00 €	103
7760056350	4,10 €	104
7760056351	4,35 €	104
7760056352	0,58 €	104
7760056362	10,00 €	105
7760056363	11,30 €	105
7760056364	8,00 €	104
7760056365	8,00 €	104
7791400879	404,00 €	
7900000000		
7904100000	1,05 €	16
7904180000	2,30 €	14
7904210000	1,05 €	16
7904290000	2,80 €	14
7907410000	4,00 €	14
7910180000	6,00 €	3
7910210000	6,50 €	3
7910240000	11,45 €	4
7917000000	2,50 €	6
7917030000	17,00 €	3
7920340000	0,79 €	15
7921560000	4,55 €	11
7921560000	4,55 €	15
7921570000	9,95 €	11
7921570000	9,95 €	15
7921600000	11,85 €	11
7921600000	11,85 €	15
7940006040	0,022 €	77
7940006047	0,022 €	77
7940006050	0,027 €	77
7940006051	0,027 €	77
7940006056	0,094 €	77
7940006057	0,094 €	77
7940006064	0,11 €	77
7940006065	0,11 €	77
7940006068	0,15 €	77
7940006069	0,15 €	77
7940006070	0,227 €	77
7940006071	0,227 €	77
7940006072	0,28 €	77
7940006073	0,28 €	77
7940006074	0,71 €	77
7940006075	0,71 €	77
7940007742	32,60 €	102
7940018455	2,30 €	105
7940018457	2,30 €	105
7940045760	550,00 €	113
8000000000		
8074700000	11,00 €	101

Ürün Sıralı Listesi

Ürün Kodu	Birim Fiyat	Sayfa No
8200000000		
8227350000	150,00 €	116
8237710000	57,00 €	108
8260280000	150,00 €	116

Ürün Kodu	Birim Fiyat	Sayfa No
8300000000		
8365980000	24,65 €	108
8389030000	2,50 €	108
8390590000	45,00 €	108

Ürün Kodu	Birim Fiyat	Sayfa No
8400000000		
8411190000	197,00 €	116
8420880000	53,80 €	108
8425720000	165,00 €	115
8448920000	47,00 €	130
8448940000	47,00 €	130
8448960000	46,00 €	130
8448970000	46,00 €	130
8449000000	55,00 €	130
8449030000	55,00 €	130
8449040000	62,00 €	130
8449050000	54,00 €	130
8449140000	29,00 €	130
8449150000	29,00 €	130
8449160000	28,00 €	130
8472880000	55,00 €	130
8473000000	165,00 €	116
8473010000	139,00 €	116
8473020000	165,00 €	116
8483680000	210,00 €	116

Ürün Kodu	Birim Fiyat	Sayfa No
8600000000		
8604420000	165,00 €	116
8604430000	165,00 €	116
8630740000	1,05 €	6
8630740000	1,05 €	16
8630740000	1,05 €	22
8689760000	20,00 €	101
8689770000	27,00 €	101
8689800000	24,00 €	101
8689810000	12,50 €	101
8689820000	9,50 €	101
8689830000	29,00 €	101
8689860000	20,00 €	101
8689950000	29,00 €	101
8689980000	25,00 €	101
8689990000	31,00 €	101
8690000000	24,00 €	101
8690010000	32,00 €	101
8690030000	23,00 €	101
8690040000	8,50 €	101
8690110000	23,00 €	101
8690120000	30,00 €	101
8690150000	32,00 €	101
8690160000	29,00 €	101
8690200000	8,70 €	101
8690570000	35,00 €	102
8690610000	18,30 €	102
8690630000	27,00 €	102
8690650000	19,50 €	102
8690830000	6,70 €	100
8690880000	6,80 €	101
8690890000	5,80 €	101
8690900000	7,50 €	101
8690950000	4,70 €	100
8690950000	4,70 €	101
8691010000	4,20 €	100
8691010000	4,20 €	101
8691030000	5,20 €	100

Ürün Kodu	Birim Fiyat	Sayfa No
8700000000		
8704240000	61,60 €	130
8731720000	5,05 €	15
8734580000	18,00 €	74
8771420000	130,00 €	118
8771430000	119,00 €	118
8778490000	25,00 €	118
8794120000	170,00 €	118
8799030000	21,40 €	102

Ürün Kodu	Birim Fiyat	Sayfa No
8800000000		
8805550000	180,00 €	118
8805550000	180,00 €	118
8808420000	660,00 €	98
8823280000	55,00 €	130
8852350000	145,00 €	118
8857030000	140,00 €	118
8869350000	12,50 €	102
8869390000	6,50 €	101
8869430000	18,00 €	101
8869440000	3,75 €	101
8869490000	5,75 €	100
8869500000	8,45 €	100
8869510000	0,56 €	100
8869590000	5,60 €	100
8869590000	5,60 €	101
8869630000	9,00 €	100
8869630000	9,00 €	101
8869650000	9,30 €	100
8869650000	9,30 €	101
8869810000	9,50 €	100
8869840000	10,50 €	100
8869850000	12,50 €	100
8869860000	17,50 €	100
8869890000	6,00 €	100
8869920000	6,50 €	100
8869930000	12,50 €	100
8869940000	11,00 €	100
8870100000	14,50 €	100
8870130000	14,50 €	100
8870140000	16,50 €	100
8870150000	20,00 €	100
8870180000	7,40 €	100
8870210000	7,40 €	100
8870220000	17,50 €	100
8870370000	24,00 €	100
8870840000	2,40 €	100
8870850000	3,60 €	101
8871000000	27,50 €	102
8871010000	30,00 €	102
8871020000	34,00 €	102
8871030000	29,00 €	102
8871040000	30,00 €	102
8871050000	34,00 €	102
8876220000	16,00 €	101
8897090000	33,00 €	102
8897100000	34,00 €	102

Ürün Kodu	Birim Fiyat	Sayfa No
8900000000		
89020940000	31,00 €	102
89020950000	45,00 €	102
89020960000	50,00 €	102
89020970000	46,00 €	102
89020980000	43,00 €	102
89020990000	47,00 €	102
8921010000	22,40 €	102
8921020000	48,00 €	102
8921030000	31,15 €	102
8921040000	48,00 €	102
8921050000	45,00 €	102
8921060000	45,00 €	102
8924200000	100,00 €	129
8924210000	65,00 €	129
8924220000	100,00 €	129
8924230000	65,00 €	129
8924260000	53,00 €	130
8924270000	53,00 €	129
8924280000	43,30 €	130
8924290000	43,30 €	129
8924320000	100,00 €	129
8924330000	65,00 €	129
8924340000	100,00 €	129
8924350000	64,00 €	129
8924360000	95,00 €	129
8924370000	64,00 €	129
8924380000	95,00 €	129
8924400000	80,00 €	129
8924420000	55,00 €	129
8924440000	90,00 €	129
8924450000	55,00 €	129
8924470000	84,00 €	129
8924480000	55,00 €	129
8924490000	80,00 €	129
8924500000	55,00 €	129
8924520000	55,00 €	129
8924530000	55,00 €	129
8924540000	45,00 €	130
8924710000	45,00 €	129
8924720000	36,90 €	130
8924730000	36,90 €	129
8937830000	85,00 €	110
8937920000	52,00 €	110
8937930000	52,00 €	110
8937940000	73,00 €	110
8937970000	84,00 €	110
8937980000	52,00 €	110
8937990000	58,00 €	110
8946920000	65,00 €	98
8946960000	45,00 €	98
8947000000	70,00 €	98
8947820000	140,00 €	128
8947830000	180,00 €	128
8947840000	164,00 €	128
8947850000	92,40 €	128
8948600000	55,00 €	130
8948610000	55,00 €	130
8948620000	55,00 €	130
8950760000	19,10 €	109
8950780000	19,10 €	109
8950860000	19,90 €	109
8950880000	21,80 €	109
8950890000	23,80 €	109
8950960000	23,90 €	109
8950980000	23,90 €	109
8951060000	24,65 €	109
8951080000	26,40 €	109
8951090000	27,90 €	109
8951160000	36,70 €	109
8951180000	36,70 €	109
8951260000	37,80 €	109

Ürün Kodu	Birim Fiyat	Sayfa No
8900000000		

Ürün Kodu	Birim Fiyat	Sayfa No
8950000000		
8951280000	39,55 €	109
8951290000	41,15 €	109
8951460000	105,00 €	129
8951470000	105,00 €	129
8951480000	105,00 €	129
8951490000	80,00 €	129
8951530000	80,00 €	129
8951540000	80,00 €	129
8951550000	80,00 €	129
8951560000	80,00 €	129
8951570000	130,00 €	129
8951580000	134,00 €	129
8951590000	134,00 €	129
8951600000	134,00 €	129
8951610000	90,00 €	129
8951620000	90,00 €	129
8951630000	90,00 €	129
8951640000	90,00 €	129
8951710000	60,00 €	129
8951720000	65,00 €	129
8951730000	49,50 €	129
8951740000	60,00 €	129
8951750000	60,00 €	130
8951760000	65,00 €	130
8951770000	49,40 €	129
8951780000	60,00 €	129
8951810000	41,00 €	130
8951820000	48,00 €	130
8951830000	40,00 €	130
8951840000	48,00 €	130
8951860000	2.307,00 €	130
8953590000	55,00 €	130
8953600000	55,00 €	130
8953620000	63,00 €	130
8953640000	63,00 €	130
8953660000	55,00 €	130
8953670000	63,00 €	130
8953720000	80,00 €	130
8957030000	28,00 €	101
8957100000	29,00 €	101
8957170000	29,00 €	101
8953640000	255,00 €	115
8965350000	255,00 €	115
8965360000	255,00 €	115
8965370000	300,00 €	115
8965380000	300,00 €	115
8965390000	300,00 €	115
8965400000	320,00 €	115
8965410000	334,00 €	115
8965420000	410,00 €	115
8965430000	350,00 €	115
8965440000	470,00 €	115
8965450000	350,00 €	115
8965460000	470,00 €	115
8965470000	420,00 €	115
8965480000	700,00 €	115
8965490000	520,00 €	115
8965500000	333,00 €	115
8978580000	161,00 €	115

Ürün Kodu	Birim Fiyat	Sayfa No
9000000000		
9001080000	125,00 €	58
9001540000	125,00 €	58
9002170000	100,00 €	58
9002190000	1.350,00 €	58
9002650000	127,00 €	58
9002660000	125,00 €	58
9004270000	0,03 €	70

Ürün Kodu	Birim Fiyat	Sayfa No
9004360000	0,041 €	70
9004500000	143,00 €	58
9004510000	142,00 €	58
9005000000	147,00 €	58
9005610000	373,00 €	58
9005700000	190,00 €	58
9005810000	0,041 €	70
9005820000	0,041 €	70
9005830000	0,041 €	70
9005840000	0,041 €	70
9005850000	0,046 €	70
9005860000	0,041 €	70
9005870000	0,041 €	70
9005880000	0,041 €	70
9005890000	0,041 €	70
9005900000	0,041 €	70
9005910000	0,046 €	70
9005990000	351,00 €	58
9006020000	44,95 €	60
9006060000	67,20 €	60
9006120000	474,00 €	59
9006220000	652,00 €	59
9006230000	652,00 €	59
9006450000	744,00 €	58
9006890000	5,40 €	60
9007470000	881,00 €	60
9007480000	958,00 €	60
9008120000	689,00 €	59
9008190000	981,00 €	59
9008850000	87,45 €	60
9008860000	57,95 €	60
9008870000	66,75 €	60
9008880000	74,65 €	60
9011360000	582,00 €	59
9011460000	483,00 €	58
9012600000	483,00 €	58
9013080000	697,00 €	58
9013090000	697,00 €	58
9013400000	716,00 €	58
9013970000	115,00 €	98
9014350000	427,00 €	58
9014400000	345,00 €	59
9014610000	474,00 €	59
9018480000	969,00 €	59
9018490000	969,00 €	54
9018490000	969,00 €	59
9019170000	0,043 €	69
9019180000	0,067 €	69
9019190000	0,043 €	69
9019200000	0,058 €	69
9019210000	0,072 €	69
9020000000	493,00 €	58
9023100000	11.000,00 €	64
9024970000	67,20 €	60
9025850000	671,00 €	61
9025940000	22,30 €	61
9027270000	11.000,00 €	64
9027290000	11.700,00 €	64
9027310000	40.000,00 €	64
9028480000	7.700,00 €	64
9028500000	26.000,00 €	64
9028510000	6.000,00 €	64
9028530000	31.248,00 €	64
9028540000	40.000,00 €	64
9028680000	597,00 €	61
9028740000	671,00 €	61
9030060000	79,70 €	58
9030060000	79,70 €	98
9030500000	125,00 €	58
9032xx0000	Sorunuz	58
9037200000	0,052 €	69

Ürün Kodu	Birim Fiyat	Sayfa No
9037230000	0,055 €	69
9037260000	0,055 €	69
9037290000	0,055 €	69
9037320000	0,205 €	69
9037340000	0,242 €	69
9037360000	0,297 €	69
9037500000	0,064 €	69
9037530000	0,161 €	69
9046280000	65,35 €	60
9046290000	70,40 €	61
9046300000	75,95 €	61
9046310000	65,35 €	61
9046320000	70,40 €	61
9046330000	79,35 €	61
9046340000	102,00 €	61
9046350000	60,80 €	61
9046360000	60,80 €	61
9046370000	66,00 €	61
9046380000	67,20 €	61
9046390000	75,05 €	61
9046400000	75,95 €	61
9046410000	83,80 €	61
9046420000	84,20 €	61
9046430000	83,80 €	61

9200000000		
9200070000	0,085 €	70
9200080000	0,085 €	70
9200090000	0,12 €	70
9200100000	0,12 €	70
9200110000	0,156 €	70
9200150000	0,105 €	70
9200170000	0,14 €	70
9200180000	0,14 €	70
9200190000	0,18 €	70
9200200000	0,18 €	70
9200230000	0,27 €	70
9200240000	0,265 €	70
9200250000	0,256 €	70
9200260000	0,35 €	70
9200290000	0,097 €	70
9200300000	0,10 €	70
9200310000	0,10 €	70
9200320000	0,113 €	70
9200330000	0,174 €	70
9200360000	0,12 €	70
9200370000	0,115 €	70
9200380000	0,124 €	70
9200390000	0,177 €	70
9200410000	0,223 €	70
9200420000	0,225 €	70
9200430000	0,271 €	70
9200440000	0,358 €	70
9200460000	0,118 €	71
9200470000	0,153 €	71
9200480000	0,277 €	71
9200490000	0,129 €	71
9200500000	0,142 €	71
9200510000	0,242 €	71
9200540000	0,127 €	71
9200560000	0,152 €	71
9200570000	0,194 €	71
9200580000	0,129 €	71
9200590000	0,131 €	71
9200600000	0,19 €	71
9200640000	0,138 €	71
9200650000	0,15 €	71
9200660000	0,232 €	71
9201650000	688,00 €	61
9202040000	1.119,00 €	58
9202060000	1.626,00 €	58

Ürün Kodu	Birim Fiyat	Sayfa No
9202080000	3.070,00 €	58
9202210000	730,00 €	58
9202210000	730,00 €	82
9202460000	3.432,00 €	63
9202470000	263,00 €	64
9202610000	1.269,00 €	61
9202640000	448,00 €	61
9202800000	1.100,00 €	98
9202850000	474,00 €	59
9202860000	1.104,00 €	58
9203160000	2.051,00 €	62
9204190000	186,00 €	58
9204350000	172,00 €	58
9205400000	180,00 €	61
9205400000	180,00 €	98
9205430000	2.835,00 €	59
9205440000	2.835,00 €	59

9400000000		
9423580000	483,00 €	61
9425830000	194,00 €	61
9427300000	260,00 €	61
9427370000	592,00 €	61
9427460000	616,00 €	61
9427520000	448,00 €	61
9456050000	0,638 €	91
9456180000	180,00 €	88
9456190000	110,00 €	88
9456200000	145,00 €	88
9456210000	240,00 €	88
9456230000	300,00 €	88
9456320000	190,00 €	88
9456330000	170,00 €	88
9456340000	190,00 €	88
9456350000	260,00 €	88
9456370000	370,00 €	88
9456460000	260,00 €	88
9456470000	175,00 €	88
9456480000	200,00 €	88
9456490000	260,00 €	88
9456510000	330,00 €	88
9456600000	260,00 €	88
9456610000	240,00 €	88
9456620000	250,00 €	88
9456630000	300,00 €	88
9456650000	380,00 €	88
9456740000	265,00 €	88
9456750000	165,00 €	88
9456760000	190,00 €	88
9456770000	290,00 €	88
9456790000	380,00 €	88
9456880000	280,00 €	88
9456890000	230,00 €	88
9456900000	290,00 €	88
9456910000	430,00 €	88
9456930000	430,00 €	88

9500000000		
9512190000	32,35 €	5
9512200000	61,25 €	5
9512240000	12,05 €	8
9512250000	17,55 €	8
9512420000	32,35 €	5
9531290000	22,15 €	8
9532440000	14,00 €	4
9532470000	3,00 €	6
9535170000	24,00 €	66
9535210000	27,00 €	66
9535230000	27,00 €	66
9535290000	33,00 €	66

Ürün Kodu	Birim Fiyat	Sayfa No
9535470000	67,00 €	66
9535690000	79,00 €	66
9535710000	100,00 €	66
9535730000	125,00 €	67
9535750000	130,00 €	67
9535770000	155,00 €	67
9535810000	290,00 €	67
9540000000	0,86 €	6
9540000000	0,86 €	16

9900000000		
9918030000	55,80 €	58
9918050000	92,05 €	58
9918130000	46,15 €	60
9918140000	45,25 €	60
9918150000	46,15 €	60
9918700000	4.821,00 €	58
9918840000	367,00 €	61
9918860000	151,00 €	61
9918870000	346,00 €	61
9918880000	136,00 €	61
9918950000	49,20 €	61

So00000000		
Sorunuz	Sorunuz	55
Sorunuz	Sorunuz	55
Sorunuz	Sorunuz	55
Sorunuz	Sorunuz	55
Sorunuz	Sorunuz	55
Sorunuz	Sorunuz	55
Sorunuz	Sorunuz	55
Sorunuz	Sorunuz	55
Sorunuz	Sorunuz	55
Sorunuz	Sorunuz	55

Yetkili Bayilerimiz

ADANA

ÖZTEKNİK ENERJİ
Tel : (322) 359 30 60
Fax : (322) 394 47 44
E - mail : info@ozteknikenerji.com

ADAPAZARI

AKIŞIK
Tel : (264) 291 43 05
Fax : (264) 291 45 42
E - mail : akisikelektrik@gmail.com

ELPİM ELEKTRİK

Tel : (264) 276 00 83
Fax : (264) 275 19 00
E - mail : elpim@elpim.com.tr

ANKARA

ARTE ALPAN
Tel : (312) 354 96 63
Fax : (312) 354 96 66
E - mail : artealpan@artealpan.com

ARDA

Tel : (312) 385 80 37
Fax : (312) 385 80 58
E-mail: arda@ardaelektrik.com

ANTALYA

GÜNEŞTOPU ELEKTRİK
Tel : (242) 344 6434
Fax : (242) 221 6607
Mail: info@gunestopuelektrik.com

BURSA

HARMES ELEKTRİK
Tel : (224) 443 04 52
Fax : (224) 443 04 53
E-mail: harmes@harmeselektrik.com

FRM OTOMASYON

Tel : (224) 441 05 11
Fax : (224) 44105 15
E-mail: satis@frmotomasyon.com.tr

DENİZLİ

MATEK OTOMASYON
Tel : (258) 263 03 13
Fax : (258) 263 14 08
E - mail : info@matekotomasyon.com

ESKİŞEHİR

KIRAÇ ELEKTRİK
Tel : (222) 236 15 00
Fax : (222) 236 15 01
E-mail: kirac@kiracelektrik.com.tr

GAZİANTEP

GEYLANİ ENERJİ
Tel : (342) 215 30 60
Fax : (342) 215 30 64
E-mail: geylani@geylanienerji.com

İSTANBUL ANADOLU

BOTEK OTOMASYON (ÜMRANİYE)
Tel : (216) 527 75 31
Fax : (216) 321 58 43
Mail:botek@botekotomasyon.com

DOLFİN ELEKTRİK / MARİN (TUZLA)

Tel : (216) 446 05 11
Fax : (216) 44613 37
Mail: info@dolfinelektrik.com.tr

İSTANBUL SENSÖRLER

Tel : (216) 416 72 24
Fax : (216) 520 31 84
Email: bilgi@isac.com.tr

ELSİS ELEKTRİK (ÜMRANİYE)

Tel : (216) 466 98 03
Fax : (216) 466 98 59
E-mail: info@elsiselektrik.com.tr

İSTANBUL - AVRUPA

ERGIN ELEKTRİK (PERPA)
Tel : (212) 220 13 13
Fax : (212) 222 88 20
E-mail: danisma@ergin.com.tr

SOYLU OTOMASYON (İKİTELLİ)

Tel : (212) 671 33 56
Fax : (212) 671 33 60
E-mail: info@soyluotomasyon.com

ÜÇ - EL ELEKTRİK (KARAKÖY)

Tel : (212) 297 03 71
Fax : (212) 237 63 43
E-mail: ucel@uceelektrik.com.tr

VEGA ELEKTRİK (PERPA)

Tel : (212) 320 84 20
Fax : (212) 320 94 20
E-mail: info@vegaelektrik.com.tr

İZMİR

BOLEM ELEKTRİK
Tel : (232) 469 95 95
Fax : (232) 469 78 69
E-mail: bolem@bolemelk.com

TEM

Tel : (232) 441 61 11
Fax : (232) 457 44 75
E-mail: temelektrik@temelektrik.com

KAYSERİ

OKSİS OTOMASYON
Tel : (352) 311 53 11
Fax : (352) 311 53 22
E-mail : info@oksis.com.tr

KOCAELİ

GENESIS OTOMASYON
Tel : (262) 323 26 06
Fax : (262) 321 58 43
E-mail: teklif@genesistotomasyon.com

KONYA

SAMUR ELEKTRONİK
Tel : 444 7 664
Fax : (332) 346 16 20
E-mail: samur@samurelektronik.com

SAMSUN

GALİP MÜHENDİSLİK
Tel : (362) 435 27 13
Fax : (362) 431 50 05
E-mail: galip@galip.com.tr

TEKİRDAĞ

BOTEM BOBİNAJ (ÇORLU)
Tel : (282) 652 33 56
Fax : (282) 653 21 68
E-mail: info@botem.com.tr

PCB Partnerlerimiz

SARNIKON (ATAŞEHİR)

Tel : (212) 593 71 71
Fax : (212) 593 71 72
E-mail: info@sarnikon.com

Otomasyon Partnerlerimiz

ADANA

HALIA TEKNOLOJİ
Tel : (0850) 305 75 85
Tel : (0322) 429 11 44
E-mail: info@halia.com.tr

ESKİŞEHİR

ANOT
Tel : (222) 236 16 16
Fax : (222) 236 16 11
E-mail: bilgi@anot.com.tr

GAZİANTEP

BİRMAG
Tel : (342) 215 05 04
Fax : (342) 215 05 99
E-mail:birmag@birmag.com

İSTANBUL ANADOLU

YÖN OTOMASYON
Tel : (216) 415 72 24
Fax : (216) 415 72 84
E-mail: info@yonotomasyon.com

İZMİR

GEOTEK OTOMASYON
Tel : (530) 382 14 84
Fax : (232) 433 47 81
E-mail: satis@geotekotomasyon.com

Sistem Entegratörlerimiz

İSTANBUL

HARKOTEK ELEKTROTEKNİK
Tel : (216) 378 00 38
Fax : (216) 595 19 01
E-mail: harkotek@harkotek.com

SGS AUTOMATION & DRIVES (GEBZE)

Tel : (262) 641 63 43
Fax : (262) 641 72 62
E-mail: sgs@sgsteknik.com

İZMİR

Pİ OTOMASYON
Tel : (232) 435 42 77
Fax : (232) 435 42 71
E-mail: info@piotomasyon.com.tr

KONYA

SAMURTEK OTOMASYON ELEKTRİK
Tel : (332) 606 08 00
Fax : (332) 606 08 00
E-mail: info@samurtek.com.tr

Satış Koşulları

Fiyat Listesi için geçerli olan Genel Satış Koşullarımıza; www.weidmuller.com.tr adresindeki "Fiyat Listesi" bölümünden ulaşabilirsiniz.

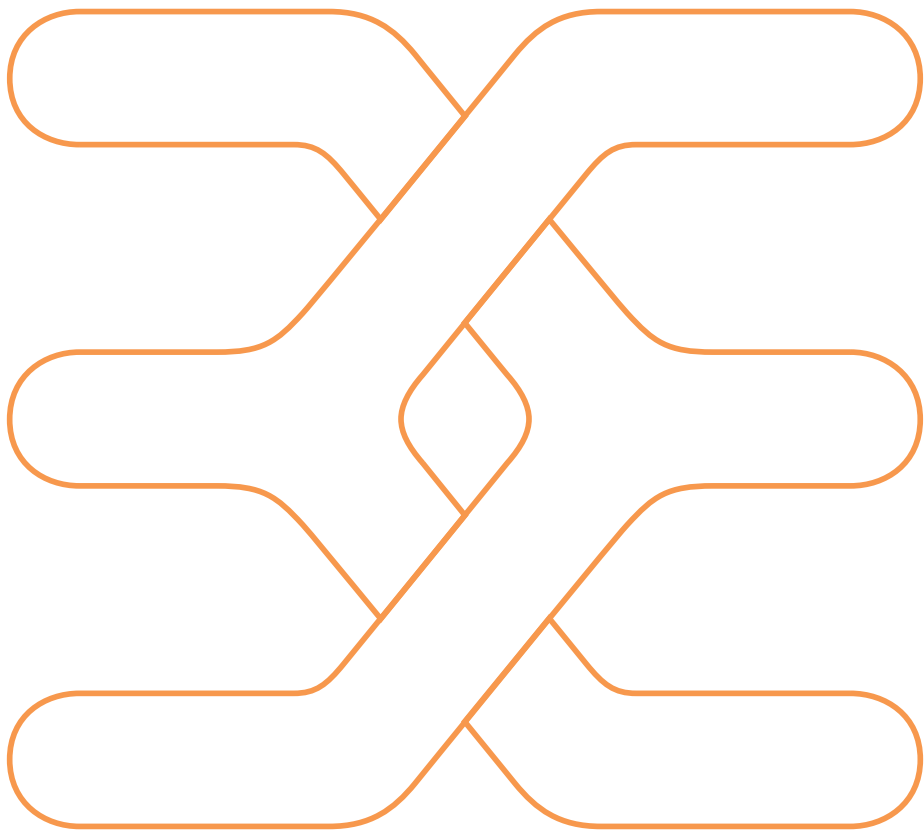

Weidmüller Hakkında

Deneyimli uzmanlar olarak, dünyanın dört bir yanındaki müşterilerimize ve ortaklarımıza güç, sinyal ve veri sanayi ortamında ürünler, çözümler ve hizmetler ile destek oluyoruz. Müşterilerimizin endüstrilerinde ve pazarlarında bulunuyor, yarının teknolojik zorluklarını biliyoruz. Bu yüzden müşterilerimizin bireysel ihtiyaçları için sürekli yenilikçi, sürdürülebilir ve faydalı çözümler geliştiriyoruz. Birlikte Endüstriyel Bağlantıdaki standartları belirliyoruz. Weidmüller Grubu'nun 80'den fazla ülkede üretim tesisleri, satış şirketleri ve temsilcileri bulunuyor.

Dünya Çapındaki Adreslerimiz

Let's connect.

Satış Organizasyonu	●
Yurtdışı Temsilciliği	●
Distribütör	●

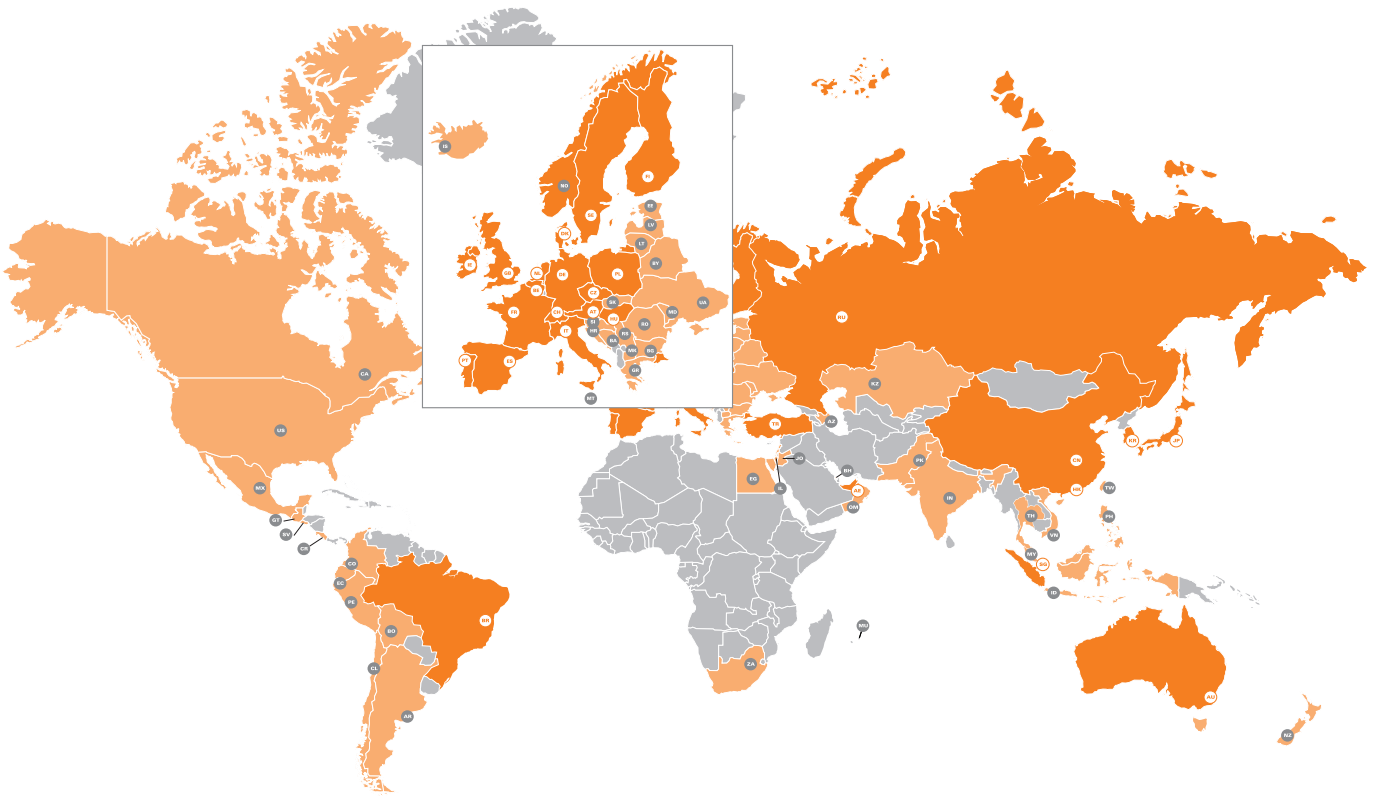

Weidmüller Elektronik Ticaret Ltd. Şti. | Çubuklu Mah. Orhan Veli Kanık Cad. 9, 34805 Beykoz - İstanbul, Turkey

Tel. 0216 537 10 70 | Faks 0216 537 10 77 | E-mail: info@weidmueller.com.tr | www.weidmueller.com.tr

Adana Bölge

Tel. 0533 464 48 43

Ankara Bölge

Tel. 0530 978 98 47

Bursa Bölge

Tel. 0530 978 98 46

Denizli Bölge

Tel. 0549 573 73 20

Gaziantep Bölge

Tel. 0533 764 48 43

İzmir Bölge

Tel. 0534 014 48 13

Kocaeli Bölge

Tel. 0533 344 61 89

Konya Bölge

Tel. 0533 348 49 62

Samsun Bölge

Tel. 0534 890 11 28

Trakya Bölge

Tel. 0530 419 47 33